



-
- IT** Modelli con tecnologia RDS
 - FR** Poêles avec technologie RDS
 - EN** Stove with RDS technology
 - DE** Öfen mit RDS Technologie
 - ES** Modelos con tecnología RDS
 - NL** Modellen met technologie RDS



Modelli con tecnologia RDS
Poêles avec technologie RDS

Prefazione

Gentile Cliente, la ringraziamo per la preferenza accordataci scegliendo una nostra stufa.

La invitiamo a leggere attentamente questo manuale prima di accingersi alla sua installazione e al suo utilizzo, al fine di poterne sfruttare al meglio e in totale sicurezza tutte le caratteristiche. In esso sono contenute tutte le informazioni necessarie per una corretta installazione, messa in funzione, modalità di utilizzo, pulizia, manutenzione, ecc.

Conservare il presente manuale in luogo idoneo, non mettere da parte questo manuale senza averlo letto.

Installazioni scorrette, manutenzioni non effettuate correttamente, uso improprio del prodotto sollevano il Costruttore da ogni eventuale danno derivante dall'uso della stufa.

Per ulteriori chiarimenti o necessità contatti il suo Centro di Assistenza Tecnica Autorizzata da Ravelli.

Tutti i diritti sono riservati. Nessuna parte di questo manuale d'istruzioni potrà essere riprodotta o trasmessa con qualsiasi mezzo elettronico o meccanico, incluso fotocopia, registrazione o qualsiasi altro sistema di memorizzazione, per altri propositi che non siano l'uso esclusivamente personale dell'acquirente, senza espresso permesso scritto del Costruttore.

Sommario	
Prefazione	3
GARANZIA	5
<i>Certificato di garanzia</i>	5
<i>Condizioni di garanzia</i>	5
<i>Registrazione della garanzia</i>	5
<i>Info e problemi</i>	5
INFORMAZIONI GENERALI	6
<i>Fornitura e conservazione</i>	6
<i>Lingua</i>	6
<i>Simbologia utilizzata all'interno del manuale</i>	6
SICUREZZE	6
<i>Avvertenze generali di sicurezza</i>	6
<i>Rischi residui</i>	7
DESCRIZIONE DELLA STUFA	8
<i>Uso previsto</i>	8
<i>Uso scorretto ragionevolmente prevedibile</i>	8
<i>Obblighi e divieti</i>	9
<i>Caratteristiche del pellet</i>	10
<i>Combustibili non ammessi</i>	10
TRASPORTO E INSTALLAZIONE	11
<i>Avvertenze di sicurezza per il trasporto e l'installazione</i>	11
<i>Predisposizioni per il sistema evacuazione fumi</i>	12
<i>Installazione</i>	13
COLLEGAMENTI	16
<i>Collegamento canna fumaria</i>	16
<i>Canalizzazione</i>	17
<i>Collegamento sonde esterne o termostati</i>	17
<i>Collaudo e messa in servizio</i>	17
<i>Schema elettrico stufe ventilate</i>	18
<i>Schema elettrico stufe con canalizzazione singola</i>	19
<i>Schema elettrico stufe con canalizzazione doppia</i>	20
DESCRIZIONE DEI COMANDI E SIMBOLOGIA DEL DISPLAY	21
PROCEDURE DI UTILIZZO	21
<i>Verifiche prima dell'accensione</i>	21
<i>Carico della coclea</i>	21
<i>Accensione e spegnimento della stufa</i>	21
<i>Cosa fare in caso di allarme "Mancata accensione"</i>	22
<i>Impostazione temperatura ambiente</i>	22
<i>Impostazione potenza di lavoro</i>	23
FASI DI FUNZIONAMENTO DELL'APPARECCHIO	23
<i>Sequenza delle fasi di accensione</i>	23
<i>La modulazione</i>	23
<i>Descrizione delle funzioni a menu</i>	23
<i>Telecomando</i>	29
<i>Canalizzazione singola</i>	30
<i>Canalizzazione doppia</i>	33
<i>Schema sintetico fasi della stufa</i>	36
<i>Descrizione degli allarmi</i>	36
MANUTENZIONE	38
<i>Avvertenze di sicurezza per la manutenzione</i>	38
<i>Pulizia</i>	38
<i>Manutenzione programmata</i>	39
STOCCAGGIO E SMALTIMENTO	40
<i>Smaltimento</i>	40
CASISTICA GUASTI	40
<i>La stufa non funziona</i>	40
<i>Accensione difficoltosa</i>	40
<i>Perdita di fumo</i>	40
<i>Il vetro si sporca facilmente</i>	40
<i>Messa a riposo (fine stagione)</i>	40

GARANZIA

Certificato di garanzia

Ravelli ringrazia per la fiducia accordata con l'acquisto di un suo prodotto ed invita l'acquirente a:

- prendere visione delle istruzioni per l'installazione, utilizzo e manutenzione del prodotto.
- prendere visione delle condizioni di garanzia sotto riportate.

Condizioni di garanzia

La garanzia al Cliente viene riconosciuta dal Rivenditore secondo i termini di legge.

Il Rivenditore riconosce la garanzia solamente nel caso in cui non ci siano state manomissioni del prodotto e solo se l'installazione sia stata fatta a norma e secondo le prescrizioni del Costruttore.

La garanzia limitata copre i difetti dei materiali di fabbricazione, purché il prodotto non abbia subito rotture causate da un uso non corretto, incuria, errato allacciamento, manomissioni, errori di installazione.

La garanzia decade se anche una sola prescrizione riportata in questo manuale non viene rispettata.

Non sono coperti da garanzia:

- i refrattari della camera di combustione;
- il vetro della porta;
- le guarnizioni;
- la verniciatura;
- la griglia di combustione in acciaio inossidabile o in ghisa;
- la resistenza;
- le ceramiche;
- le parti estetiche;
- eventuali danni arrecati da una inadeguata installazione e/o utilizzo del prodotto e/o mancanze del consumatore.

L'impiego di pellet di qualità scadente o di qualsiasi altro combustibile non autorizzato potrebbe danneggiare componenti del prodotto determinando la cessazione della garanzia su di essi e l'annessa responsabilità del produttore.

Pertanto si consiglia l'utilizzo di pellet di buona qualità che risponde ai requisiti elencati nel capitolo dedicato.

Tutti i danni causati dal trasporto non sono riconosciuti, per questo motivo si raccomanda di controllare accuratamente la merce al ricevimento, avvisando immediatamente il Rivenditore di ogni eventuale danno.

Registrazione della garanzia



Per attivare la garanzia è necessario effettuare la registrazione del prodotto sul Portale Garanzie nel sito www.ravelligroup.it, inserendo i propri dati e la ricevuta di acquisto.

Info e problemi

I Rivenditori autorizzati Ravelli fruiscono di una rete di Centri di Assistenza Tecnica addestrati per soddisfare le esigenze dei Clienti. Per qualsiasi informazione o richiesta di assistenza, preghiamo il Cliente di contattare il proprio Rivenditore o Centro Assistenza Tecnica.

INFORMAZIONI GENERALI

Fornitura e conservazione

Il manuale è fornito in formato cartaceo.

Conservare il presente manuale a corredo della stufa, in modo da poter essere facilmente consultato dall'utente.

Il manuale è parte integrante ai fini della sicurezza, pertanto:

- **deve essere conservato integro** (in tutte le sue parti). Qualora fosse smarrito o risultasse rovinato occorre richiederne immediatamente una copia;
- **deve seguire la stufa fino alla demolizione** (anche in caso di spostamenti, vendita, noleggio, affitto, ecc....).

La Ditta Costruttrice declina ogni responsabilità per uso improprio della stufa e/o per danni causati in seguito ad operazioni non contemplate nella documentazione tecnica.



Lingua

Il manuale originale è stato redatto in lingua italiana.

Eventuali traduzioni in lingue aggiuntive devono essere effettuate partendo dalle istruzioni originali.

Il Costruttore si ritiene responsabile per le informazioni contenute nelle istruzioni originali; le traduzioni in lingue diverse non possono essere completamente verificate, per cui se viene rilevata un'incongruenza è necessario attenersi al testo in lingua originale o contattare il nostro Ufficio Documentazione Tecnica.

Simbologia utilizzata all'interno del manuale

simbolo	definizione
	Simbolo utilizzato per identificare informazioni di particolare importanza all'interno del manuale. Le informazioni riguardano anche la sicurezza degli utenti coinvolti nell'utilizzo della stufa.
	Simbolo utilizzato per identificare avvertenze importanti per la sicurezza dell'utente e/o della stufa.

SICUREZZE

Avvertenze generali di sicurezza

 Leggere attentamente il presente manuale di istruzioni prima dell'installazione e dell'utilizzo della stufa. Il mancato rispetto di quanto prescritto nel presente manuale può comportare il decadimento della garanzia e/o provocare danni a cose e/o persone.

 L'installazione, la verifica dell'impianto, la verifica del funzionamento e la taratura iniziale della stufa devono essere eseguite esclusivamente da personale qualificato ed autorizzato.

 La stufa deve essere collegata ad una canna fumaria singola che garantisca il tiraggio dichiarato dal Costruttore e che rispetti le norme di installazione previste nel luogo di installazione.

 Il locale dove è installata la stufa deve essere dotato di presa d'aria o di opportuno sistema di approvvigionamento dell'aria comburente.

 Non utilizzare la stufa come inceneritore o in qualsiasi altro modo diverso da quello per cui è stato concepito.

 Non utilizzare combustibile diverso dal pellet. È severamente vietato l'utilizzo di combustibili liquidi e legna tradizionale.

 È vietato far funzionare la stufa con la porta o cassetto ceneri aperti o con il vetro rotto.

 Non toccare le superfici calde della stufa senza gli adeguati mezzi di protezione, in modo da evitare scottature. Quando è in funzione, le superfici esterne raggiungono temperature elevate al tatto.

 L'apparecchio può essere utilizzato da bambini di età non inferiore a 8 anni e da persone con ridotte capacità fisiche, sensoriali o mentali, o prive di esperienza o della necessaria conoscenza, purché sotto sorveglianza oppure dopo che le stesse abbiano ricevuto istruzioni relative all'uso sicuro dell'apparecchio e alla comprensione dei pericoli ad esso inerenti

 È vietato apportare modifiche non autorizzate alla stufa.

 Prima di utilizzare la stufa occorre conoscere la posizione e la funzione dei comandi.

 In caso di incendio della canna fumaria chiamare i Vigili del Fuoco.

 Utilizzare solo parti di ricambio originali. Qualsiasi manomissione e/o sostituzione non autorizzata da Ravelli può causare pericoli per l'incolumità dell'utente.

 In caso di condizioni meteo particolarmente avverse, i sistemi di sicurezza potrebbero intervenire spegnendo la stufa. Non disabilitare mai i sistemi di sicurezza.

 Per il collegamento diretto alla rete, è necessario prevedere un dispositivo che assicuri la disconnessione dalla rete, con una distanza di apertura dei contatti che consenta la disconnessione completa nelle condizioni della categoria di sovratensione III, conformemente alle regole di installazione.

Rischi residui

La progettazione della stufa è stata eseguita in modo da garantire i requisiti essenziali di sicurezza per l'utente.

La sicurezza, per quanto possibile, è stata integrata nel progetto e nella costruzione della stufa.

Per ogni rischio residuo viene fornita una descrizione del rischio e della zona o parte oggetto del rischio residuo (a meno che non si tratti di un rischio valido per tutta la stufa). Vengono anche fornite informazioni procedurali su come poter evitare il rischio e sul

corretto utilizzo dei dispositivi di protezione individuale previsti e prescritti dal Costruttore.

rischio residuo	descrizione ed informazioni procedurali
Rischio di ustione 	Quando la stufa è in funzione può raggiungere temperature elevate al tatto, specialmente nelle superfici esterne. Prestare attenzione per evitare scottature ed eventualmente utilizzare gli appositi attrezzi. Usare la mano fredda o il guanto fornito per aprire il coperchio pellet per le operazioni di ricarica.

DESCRIZIONE DELLA STUFA

Uso previsto

L'apparecchiatura in oggetto è destinata a:

operazione	combustibile consentito	non consentita	ambiente
Riscaldamento degli ambienti domestici mediante la combustione di:	Pellet di legno	Qualsiasi altro combustibile diverso da quello consentito.	Domestico Commerciale

La stufa è progettata e costruita per lavorare in sicurezza se:

- viene installata seguendo le norme specifiche da personale qualificato;
- viene impiegata entro i limiti dichiarati sul contratto e sul presente manuale;
- vengono seguite le procedure del manuale d'uso;
- viene effettuata la manutenzione ordinaria nei tempi e nei modi indicati;
- viene fatta eseguire tempestivamente la manutenzione straordinaria in caso di necessità;
- non vengono rimossi e/o elusi dispositivi di sicurezza.



La stufa deve essere destinata all'uso per il quale è stata espressamente realizzata.

Uso scorretto ragionevolmente prevedibile

L'uso scorretto ragionevolmente prevedibile, viene di seguito elencato:

- utilizzo della stufa come inceneritore;

- utilizzo della stufa con combustibile differente dal pellet di legno di diametro 6 mm;
- utilizzo della stufa con combustibili liquidi;
- utilizzo della stufa con porta aperta e/o cassetto ceneri estratto. Qualsiasi altro impiego dell'apparecchiatura rispetto a quello previsto deve essere preventivamente autorizzato per iscritto dal Costruttore. In mancanza di tale autorizzazione scritta, l'impiego è da considerare "uso improprio". È esclusa qualsiasi responsabilità contrattuale ed extracontrattuale del Costruttore per danni causati a persone, animali o cose, da errori di installazione, di regolazione, di manutenzione e da usi impropri.

Obblighi e divieti

Obblighi

L'utente deve:

- leggere il presente manuale di istruzioni prima di compiere qualsiasi operazione sulla stufa;
- I bambini non devono giocare con l'apparecchio. La pulizia e la manutenzione destinata ad essere effettuata dall'utilizzatore non deve essere effettuata da bambini senza sorveglianza.
- non utilizzare la stufa in modo improprio, cioè per usi diversi da quelli indicati nel paragrafo "USO PREVISTO";
- tenere ad opportuna distanza di sicurezza il combustibile e oggetti non resistenti al calore e/o infiammabili;
- alimentare la stufa solo ed esclusivamente con pellet di legna aventi le caratteristiche descritte nel presente manuale;
- collegare la stufa ad una canna fumaria a norma;
- prevedere un sistema adeguato per l'apporto di aria comburente (presa d'aria o condotto di aspirazione per stufe stagne);
- effettuare gli interventi di manutenzione sempre a stufa spenta e fredda;
- eseguire le operazioni di pulizia con la frequenza indicata nel presente manuale;
- utilizzare solo ricambi originali consigliati dal Costruttore.

Divieti

L'utente non deve:

- rimuovere o modificare senza autorizzazione i dispositivi di sicurezza;
 - utilizzare combustibili liquidi infiammabili per l'accensione;
 - compiere di propria iniziativa operazioni o manovre che non sono di sua competenza ovvero che possono compromettere la sicurezza propria o di altre persone;
 - utilizzare combustibili diversi dal pellet di legna
 - utilizzare la stufa come inceneritore;
-
-

- utilizzare sostanze infiammabili o esplosive nelle vicinanze della stufa durante il suo funzionamento;
- utilizzare la stufa con la porta aperta e/o vetro rovinato o rotto;
- chiudere in alcun caso le aperture di ingresso aria comburente e uscita fumi;
- utilizzare la stufa per asciugare biancheria;
- andare a contatto con la stufa se è a piedi nudi e con parti del corpo bagnate;
- sostituire o modificare alcuni componenti della stufa;
- versare il pellet direttamente nel braciere.

Caratteristiche del pellet

Il pellet di legno è un combustibile che si compone di segatura di legno pressata, spesso recuperata da scarti di lavorazione delle falegnamerie. Il materiale impiegato non può contenere alcuna sostanza estranea come ad esempio colla, lacca o sostanze sintetiche. La segatura, dopo essere stata essiccata e pulita dalle impurità, viene pressata attraverso una matrice a buchi: a causa dell'alta pressione la segatura si riscalda attivando i leganti naturali del legno; in questo modo il pellet mantiene la sua forma anche senza aggiunta di sostanze artificiali. La densità dei pellet di legno varia a seconda del tipo di legno e può superare di 1,5 - 2 volte quella del legno naturale.

I cilindretti hanno un diametro di 6 mm e una lunghezza variabile tra 10 e 40 mm. La loro densità è pari a circa 650 kg/m³. A causa del basso contenuto d'acqua (< 10%) hanno un elevato contenuto energetico.

La norma UNI EN ISO 17225-2:2014 (che sostituisce la norma EN PLUS) definisce la qualità dei pellet definendo tre classi: A1, A2 e B.

Il pellet deve essere trasportato ed immagazzinato in luogo asciutto. Al contatto con l'umidità si gonfia, diventando quindi inutilizzabile: pertanto si rende necessario proteggerlo dall'umidità sia durante il trasporto che durante lo stoccaggio. Mantenere il combustibile ad adeguata distanza.

Ravelli consiglia l'utilizzo di pellet di legno certificato classe A1 e A2 secondo la norma En ISO 17225-2:2014, oppure certificato DIN PLUS (più restrittiva della classe A1) o ONORM M 7135.



Utilizzare solo pellet certificato. Il pellet di scarsa qualità può aumentare la velocità di formazione della patina di sporco sul vetro, aumentare gli interventi di manutenzione.



Il pellet deve essere trasportato ed immagazzinato in un locale asciutto e privo di umidità.

Combustibili non ammessi

Si raccomanda di non utilizzare come combustibile i seguenti materiali:

- legna da ardere;
- legna trattata (legno verniciato, laccato, incollato, ecc.);
- segatura o trucioli di legno;
- combustibili liquidi;
- carbone o altri combustibili fossili;
- plastica e derivati;
- carta e cartone trattati;
- rifiuti;
- combustibili che possano sprigionare sostanze tossiche o inquinanti.

L'utilizzo di questi combustibili, oltre che vietato perché provoca l'emissione di sostanze inquinanti e nocive, causa un deterioramento più rapido della stufa ed un accumulo di sporco nella stufa e nel sistema di evacuazione dei fumi con conseguente decadimento delle prestazioni e della sicurezza.



I gas prodotti da questi combustibili sono pericolosi per l'ambiente e per la vostra salute!



L'utilizzo di combustibile non conforme a quanto sopra specificato fa decadere la garanzia.

TRASPORTO E INSTALLAZIONE

Avvertenze di sicurezza per il trasporto e l'installazione



L'installazione della stufa deve essere eseguita da un tecnico qualificato, il quale dovrà rilasciare all'acquirente una dichiarazione di conformità dell'impianto e si assumerà l'intera responsabilità dell'installazione e del corretto funzionamento della stufa.



Il luogo di installazione della stufa deve essere scelto in modo che il calore generato possa diffondersi uniformemente negli ambienti che si vogliono scaldare.



La stufa deve essere collegata ad una canna fumaria singola che garantisca il tiraggio dichiarato dal Costruttore e che rispetti le norme di installazione previste nel luogo di installazione.



Il locale dove è installata la stufa deve essere dotato di presa d'aria o di opportuno sistema di approvvigionamento dell'aria esterna.



La presa d'aria dovrà essere posizionata in modo tale da non poter essere ostruita.

Il Costruttore declina ogni responsabilità in caso d'installazioni non conformi alle leggi in vigore, di un ricambio aria locali non corretto e di un uso non appropriato dell'apparecchio.

In particolare è necessario che:

- l'apparecchio sia collegato ad un sistema di evacuazione dei fumi dimensionato opportunamente per garantire il tiraggio dichiarato dal Costruttore, che sia a tenuta e che rispetti le distanze da materiali infiammabili;
- ci sia un'adeguata presa d'aria comburente conforme alla tipologia di prodotto installato o di sistema;
- altri apparecchi a combustione o dispositivi installati non mettano in depressione il locale di installazione della stufa;
- siano rispettate le distanze di sicurezza da materiali infiammabili.

La verifica di compatibilità dell'impianto precede ogni altra operazione di montaggio o posa in opera.



Regolamenti amministrativi locali, prescrizioni particolari delle autorità che riguardano l'installazione di apparecchi a combustione, la presa aria e l'impianto di evacuazione fumi possono variare in base alla regione o alla nazione. Verificare presso le autorità locali se esistono delle prescrizioni di legge più restrittive di quanto qui riportato.

Imballo

Una volta ricevuta la stufa e controllare che:

- corrisponda al modello acquistato;
- non presenti danneggiamenti dovuti al trasporto.

Eventuali reclami devono essere comunicati al trasportatore (anche sul documento di accompagnamento), al momento del ricevimento.



Verificare la portata del pavimento prima di movimentare e posizionare la stufa.

Per la movimentazione della stufa con imballo, seguire la procedura sotto descritta:

- 1 Posizionare le forche del transpallet nelle apposite sedi sotto al bancale di legno.
- 2 Sollevare lentamente.
- 3 Portare la stufa vicino al luogo prescelto per l'installazione.



La stufa deve essere sempre movimentata in posizione verticale. Si deve porre particolare attenzione affinché la porta e il suo vetro siano preservati da urti meccanici che ne compromettono l'integrità.

Per il disimballo della stufa, seguire la procedura sotto descritta:

- 1 Tagliare le reggette e rimuovere il telaio di rinforzo in legno appoggiata sulla scatola
- 2 Sollevare lentamente la scatola di cartone
- 3 Togliere l'eventuale avvolgimento in pluriball o simili
- 4 Togliere la stufa dal bancale e posizionare l'apparecchiatura nel luogo prescelto, facendo attenzione che sia conforme a quanto previsto.

In caso la stufa sia imballata nella gabbia di legno, sostituire ai passi 1 e 2 della tabella precedente, i passi descritti di seguito:

- 1 Togliere le reggette laterali, svitando le viti di fissaggio
- 2 Smontare la gabbia di legno superiore e laterale



Lo smaltimento dell'imballo è a cura dell'utente finale, in conformità con leggi vigenti nel paese d'installazione.

Predisposizioni per il sistema evacuazione fumi



Prestare attenzione alla realizzazione del sistema di evacuazione fumi e rispettare le normative vigenti nel paese di installazione della stufa.



Il Costruttore declina ogni responsabilità se imputabili ad un sistema di evacuazione fumi mal dimensionato e non a norma.

Canali da fumo e raccordi

Con il termine canali da fumo si indicano le tubazioni che collegano l'apparecchio a combustione con la canna fumaria.

Dovranno essere applicate le seguenti prescrizioni:

- rispettare la norma di prodotto EN 1856-2;
- i tratti orizzontali devono avere una pendenza minima del 3% verso l'alto;
- la lunghezza del tratto orizzontale deve essere la minima possibile e la sua proiezione in pianta non superiore a 4 metri;
- i cambi di direzione devono avere angolo inferiore di 90°(consigliate curve da 45°);
- il numero di cambi di direzione compreso quello per l'introduzione nella canna fumaria, ed esclusa la T in caso di uscita laterale o posteriore, non deve essere superiore a 3;
- la sezione deve essere di diametro costante e uguale dall'uscita del focolare fino al raccordo nella canna fumaria;
- è vietato l'uso di tubi metallici flessibili ed in fibrocemento;
- i canali da fumo non devono attraversare locali nei quali è vietata l'installazione di apparecchi a combustione.

In ogni caso i canali da fumo devono essere a tenuta prodotti della combustione e condense, nonché coibentati se passano all'esterno del locale d'installazione.

Non è ammesso il montaggio di dispositivi di regolazione manuale del tiraggio.

Canna fumaria

La canna fumaria è un elemento di particolare importanza per il corretto funzionamento della stufa.



La canna fumaria deve essere dimensionata in modo tale da garantire il tiraggio dichiarato dal Costruttore.



Non collegare la stufa ad una canna fumaria collettiva.

Nella realizzazione della canna fumaria dovranno essere applicate le seguenti prescrizioni:

- rispettare la norma di prodotto EN 1856-1;
- deve essere realizzata con materiali idonei per garantire la resistenza alle normali sollecitazioni meccaniche, chimiche, termiche ed avere un'adeguata coibentazione termica al fine di limitare la formazione di condensa;
- avere andamento prevalentemente verticale ed essere priva di strozzature lungo la sua lunghezza;
- essere correttamente distanziata mediante intercapedine d'aria e isolata da materiali infiammabili;
- i cambiamenti di direzione devono essere al massimo 2 e di angolo non superiore a 45°;
- la canna fumaria interna all'abitazione deve essere comunque coibentata e può essere inserita in un cavedio purché rispetti le normative relative all'intubatura;
- il canale da fumo va collegato alla canna fumaria mediante un raccordo a "T" avente una camera di raccolta ispezionabile per il residuo di combustione e soprattutto per la raccolta della condensa.



Si raccomanda di verificare nei dati targa della canna fumaria le distanze di sicurezza che devono essere rispettate in presenza di materiali combustibili e la tipologia di materiale isolante da utilizzare.



Utilizzare tubazioni a tenuta stagna con guarnizioni siliconiche.



È vietato utilizzare lo scarico diretto a parete o verso spazi chiusi e qualsiasi altra forma di scarico non prevista dalla normativa vigente nel paese di installazione (Nota Bene: in Italia è consentito solo lo scarico a tetto).

Comignolo

Il comignolo, cioè la parte terminale della canna fumaria, deve soddisfare le seguenti caratteristiche:

- la sezione di uscita fumi deve essere almeno il doppio della sezione interna del camino;
- impedire la penetrazione di acqua o neve;
- assicurare l'uscita dei fumi anche in caso di vento (comignolo anti vento);
- la quota di sbocco deve essere al di fuori della zona di reflusso (fare riferimento alle normative nazionali e locali per individuare la zona di reflusso);
- essere costruito sempre a distanza da antenne o parabole, non deve essere mai usato come supporto.

Installazione

 Per l'installazione e l'uso dell'apparecchio è necessario rispettare tutte le leggi e i regolamenti locali, nazionali ed europei.

 L'installazione della stufa e la predisposizione delle opere murarie deve rispettare la normativa vigente nel paese d'installazione (ITALIA = UNI 10683).

 Le operazioni di installazione devono essere eseguite da un tecnico qualificato e/o autorizzato dal Costruttore. Il personale incaricato dell'installazione dovrà rilasciare all'acquirente una dichiarazione di conformità dell'impianto, il quale si assumerà l'intera responsabilità dell'installazione definitiva e del conseguente buon funzionamento del prodotto installato. Non vi sarà responsabilità da parte di Ravelli in caso di mancato rispetto di tali precauzioni.

Requisiti del locale di installazione

Il locale di installazione della stufa deve essere sufficientemente ventilato. Per soddisfare questo requisito è necessario dotare il locale con una presa d'aria comunicante con l'esterno.

 Il locale di installazione deve essere munito di presa d'aria con sezione libera di almeno 80 cm².

 In caso di installazione in presenza di altri apparecchi di combustione o di impianto di VMC è necessario verificare il corretto funzionamento dell'apparecchio.

La stufa deve essere collocata all'interno di ambienti abitativi. La stufa non può essere installata in bagno o nelle camere da letto e ambienti esplosivi a meno che non sia fatta un'installazione ermetica. Il volume del locale di installazione deve essere adeguato alla potenza dell'apparecchio e comunque superiore a 15 m³.

 I ventilatori di estrazione (esempio: cappe di aspirazione) quando utilizzati nella stessa stanza o spazio della stufa, possono causare problemi al funzionamento della stufa.

 La stufa deve essere installata su un pavimento di adeguata capacità di carico. Se la posizione esistente non soddisfa questo requisito, occorre prendere misure appropriate (ad esempio utilizzando una piastra per la distribuzione del carico).

 Prevedere un adeguato isolamento nel caso il piano sia costituito da materiale infiammabile.

Se il pavimento su cui è appoggiata la stufa è di materiale infiammabile si consiglia un adeguato isolamento. Non possono essere immagazzinati oggetti e parti sensibili al calore o infiammabili in prossimità della stufa; tenere comunque tali oggetti al di fuori dell'area delimitata dalle distanze minime sopra riportate.

L'installazione della stufa deve garantire facile accesso per la pulizia dell'apparecchio stesso, dei condotti dei gas di scarico e della canna fumaria.

Esempi di installazione

In questo tipo di installazione (fig. 1) la canna fumaria deve essere coibentata.

Il cavedio deve essere ventilato.

Nella parte inferiore della canna fumaria è presente un coperchio di ispezione opportunamente isolato da vento e pioggia.

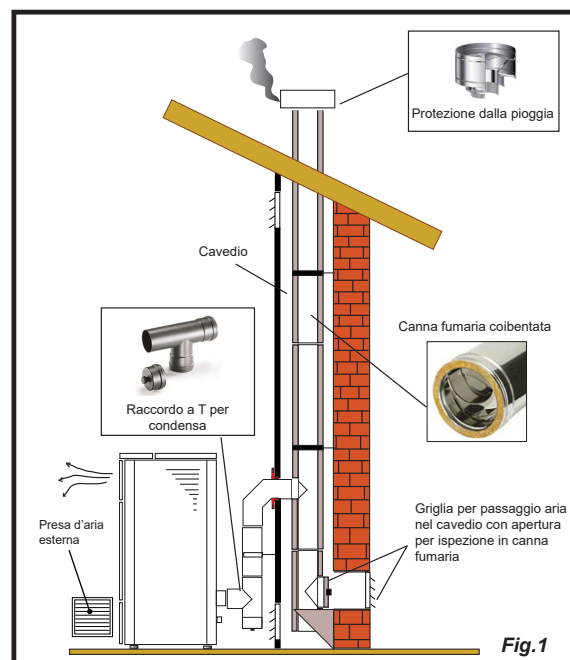

Fig.1

All'uscita della stufa non montare una curva a 90°, in quanto la cenere potrebbe ostruire in poco tempo il passaggio dei fumi, causando problemi di tiraggio della stufa (vedi Fig. 2).

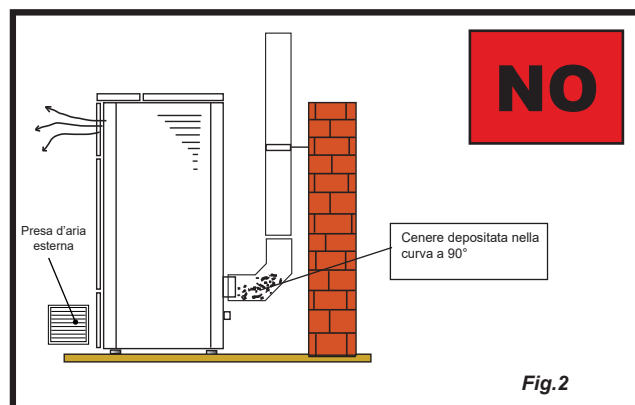

Fig.2

In questo tipo di installazione (Vedi Fig.3) il canale da fumo (cioè il tratto interno dell'abitazione che collega la stufa la canna fumaria) non necessita di coibentazione. Per la canna fumaria, invece è obbligatorio utilizzare una tubazione coibentata. Nella parte inferiore della canna fumaria è stato montato un raccordo di tipo "T" con tappo di ispezione; in modo che il tratto esterno sia ispezionabile. All'uscita della stufa non montare una curva a 90°, in quanto la cenere potrebbe ostruire in poco tempo il passaggio dei fumi, causando problemi di tiraggio della stufa (vedi Fig. 2).

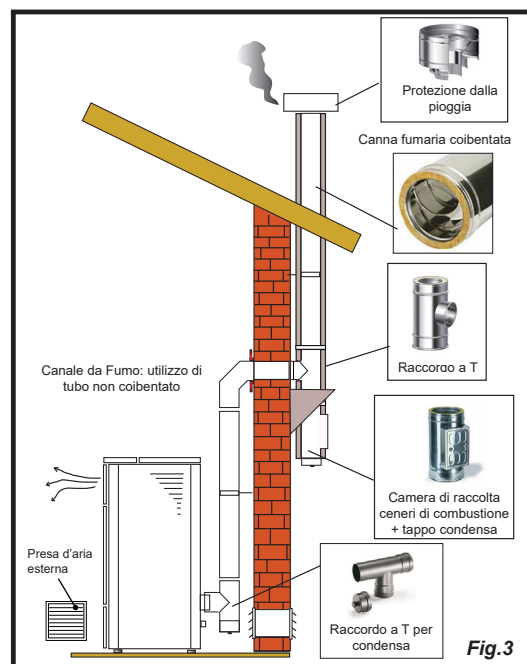

Fig.3

Questo tipo di installazione (Vedi Fig.4) necessita di canna fumaria coibentata.
 Nella parte inferiore della canna fumaria, è stato montato un raccordo di tipo "T" con tappo di ispezione.

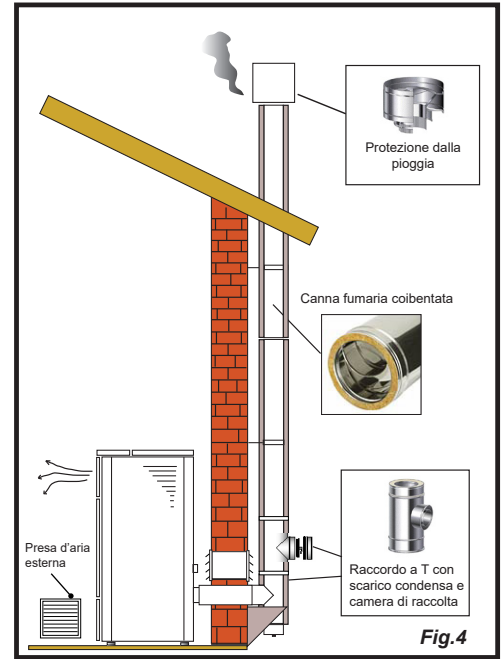

Fig.4

Questo tipo di installazione (Vedi Fig.5) necessita di canna fumaria coibentata, anche se situata all'interno di una canna fumaria già esistente.
 Nella parte inferiore della canna fumaria è stato montato un raccordo di tipo "T" con tappo di ispezione. È sconsigliato installare come primo tratto iniziale una curva a 90°, in quanto la cenere ostruirebbe in poco tempo il passaggio dei fumi, causando problemi al tiraggio della stufa (Vedi Fig.2).

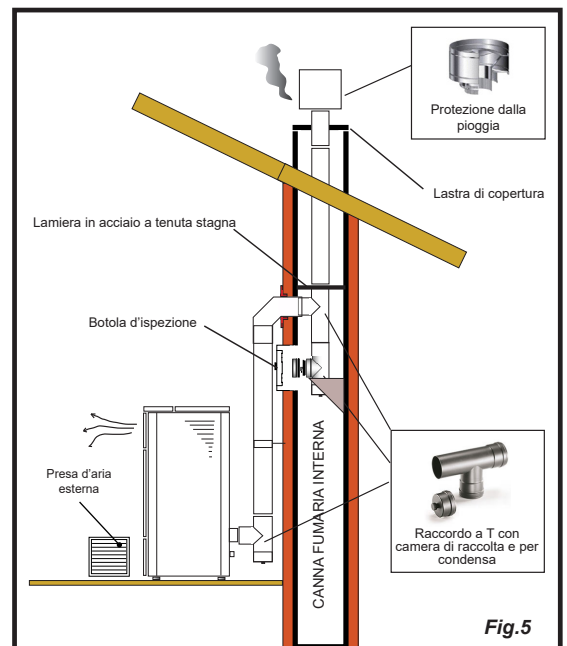

Fig.5

Questo tipo di installazione (Vedi Fig.6) necessita di un tratto orizzontale per collegarsi ad una canna fumaria già esistente.
 Rispettare le pendenze indicate in figura, in modo da ridurre il deposito della cenere nel tratto di tubo orizzontale. Nella parte inferiore della canna fumaria è stato montato un raccordo di tipo "T" con tappo di ispezione, così come all'imbocco della canna fumaria.
 È sconsigliato installare come tratto iniziale una curva a 90°, in quanto la cenere ostruirebbe in poco tempo il passaggio dei fumi, causando problemi al tiraggio della stufa (Vedi Fig.2).

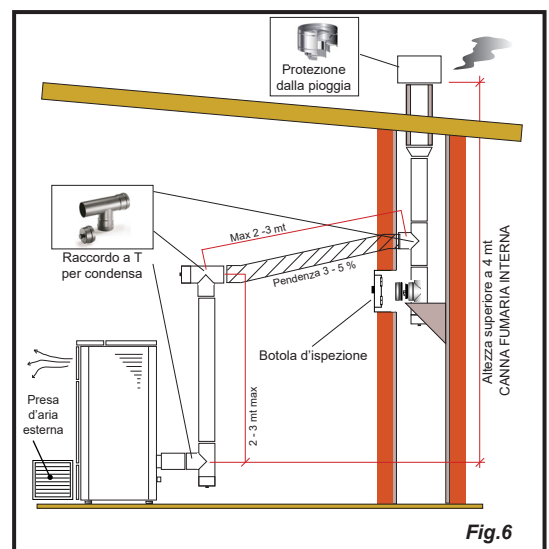

Fig.6

COLLEGAMENTI



I collegamenti devono essere eseguiti da un tecnico qualificato e/o autorizzato dal Costruttore.



La tipologia di cavo da montare in caso di sostituzione, con relativa sezione, è: H05RR-F sez.3G0,75

Collegamento canna fumaria



La canna fumaria deve essere dimensionata in modo tale da garantire il tiraggio dichiarato dal Costruttore.



La stufa deve essere collegata ad una canna fumaria singola. È vietato collegare la stufa ad una canna fumaria condivisa con altri apparecchi a combustione o con scarichi di cappe.

Collegamento elettrico

La spina del cavo di alimentazione della stufa deve essere collegata solo dopo la conclusione dell'installazione e dell'assemblaggio dell'apparecchio, e deve rimanere accessibile dopo l'installazione.

Per eseguire il collegamento elettrico, procedere come descritto di seguito:

Collegare il cavo di alimentazione prima alla spina sul retro della stufa e poi ad una presa elettrica a parete.

Alimentare la stufa portando l'interruttore in posizione (I)



Nel periodo di inutilizzo della stufa è consigliabile scollegare il cavo di alimentazione.



Porre attenzione affinché il cavo di alimentazione (e gli altri eventuali cavi esterni all'apparecchio) non entrino a contatto con superfici calde.



Assicurarsi che l'impianto elettrico sia dotato di messa a terra.



Per il collegamento diretto alla rete, è necessario prevedere un dispositivo che assicuri la disconnessione dalla rete, con una distanza di apertura dei contatti che consenta la disconnessione completa nelle condizioni della categoria di sovratensione III, conformemente alle regole di installazione



Si raccomanda al personale autorizzato di prestare particolare attenzione ai collegamenti elettrici dopo ogni intervento effettuato sul prodotto.



Se il cavo di alimentazione è danneggiato, esso deve essere sostituito dal costruttore o il suo servizio assistenza tecnica o comunque da una persona con qualifica simile, in modo da prevenire ogni rischio

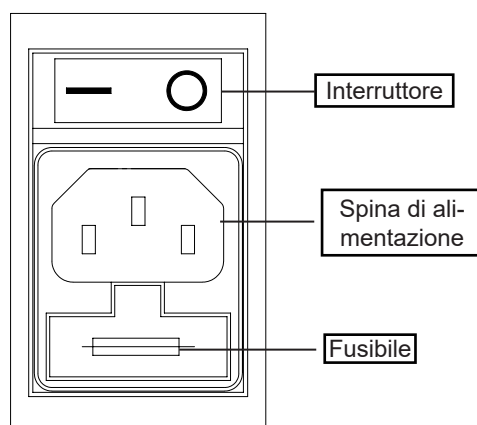

Canalizzazione



Rispettare le normative e leggi vigenti nella regione in cui si installa il prodotto.

I modelli canalizzati permettono di scaldare altri ambienti dell'abitazione. A questo scopo, collegare dei tubi di diametro 80 mm alle uscite della canalizzazione della stufa. I condotti dovranno essere dimensionati (lunghezza e forma) tenendo conto delle prevalenze residue dei ventilatori della canalizzazione riportate qui.



Utilizzare tubo e guarnizioni in grado di resistere ad alte temperature (che possono raggiungere anche i 200°C): si consiglia l'utilizzo di tubazioni metalliche e guarnizioni siliconiche.



Il tubo della canalizzazione può raggiungere temperature molto elevate: è pertanto necessario isolarlo opportunamente e con materiali adeguati, in quei punti in cui possa venire a contatto con superfici infiammabili o che sensibili alle alte temperature oltre che per proteggere le persone e animali da possibili ustioni.



Se si utilizza un tubo rigido per la canalizzazione, si consiglia di usare curve a 45°.

Nel caso di attraversamento di pareti costruite con materiali infiammabili è obbligatorio proteggere tali materiali utilizzando materiali isolanti o accorgimenti adeguati.

Si consiglia di coibentare il tubo della canalizzazione per tutta la sua lunghezza per evitare dispersioni di calore.



È obbligatorio collegare la stufa al condotto di canalizzazione dell'abitazione prima dell'accensione. Assicurarsi che non sia possibile arrivare a toccare le pale del ventilatore, installando le dovute misure di sicurezza (es: griglia bocchetta canalizzazione o tubo di lunghezza maggiore di 620 mm).

La canalizzazione preleva molta aria dalla stanza in cui è installata la stufa immettendola nell'altro locale da riscaldare. Per tale motivo è consigliabile garantire il ricircolo dell'aria tra la stanza in cui è installata la stufa e l'ambiente riscaldato dalla canalizzazione. In tal modo si ottimizzerà il riscaldamento delle stanze evitando il richiamo di aria fredda dall'esterno e le perdite di calore.

Si raccomanda di consultare il capitolo specifico per apprendere le impostazioni della canalizzazione.

Collegamento sonde esterne o termostati

Per gestire la stufa mediante un termostato esterno (optional), collegarlo agli appositi morsetti "TERM" della scheda, come riportato nello schema elettrico.



Collegare un termostato esterno aperto/chiuso pertanto non in tensione.

Collaudo e messa in servizio

La messa in esercizio della stufa deve essere preceduta dal collaudo che prevede la verifica di funzionamento dei seguenti elementi:

- collegamento al sistema di evacuazione fumi;
- collegamenti elettrici;
- controllo che tutti i materiali per la costruzione del canale da fumo, canna fumaria, comignolo, siano a norma ed idonei all'uso.

Il collaudo è positivo solo quando tutte le fasi di funzionamento saranno completate senza che siano state rilevate anomalie.

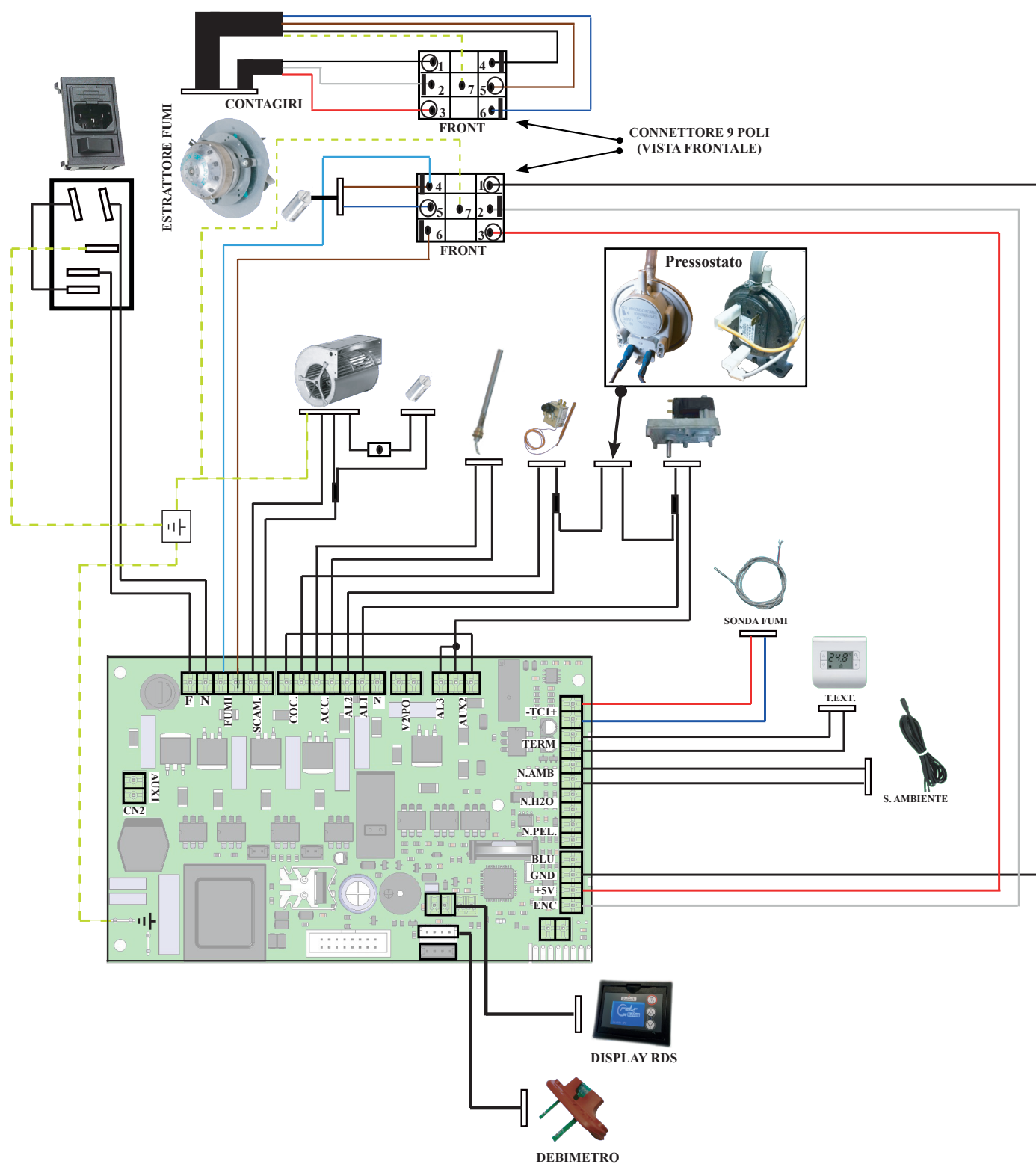
Schema elettrico stufe ventilate

Schema elettrico stufe con canalizzazione singola

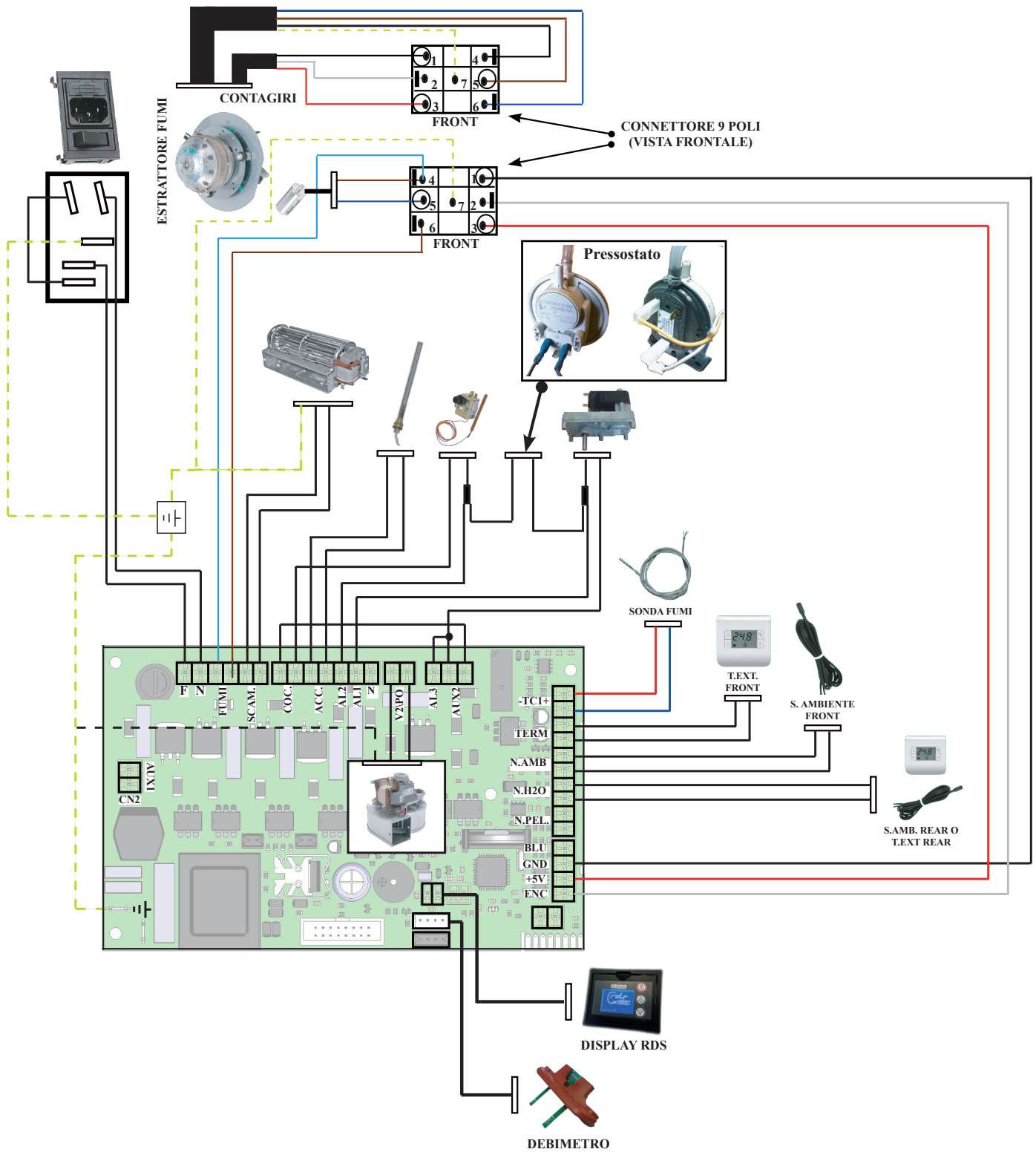

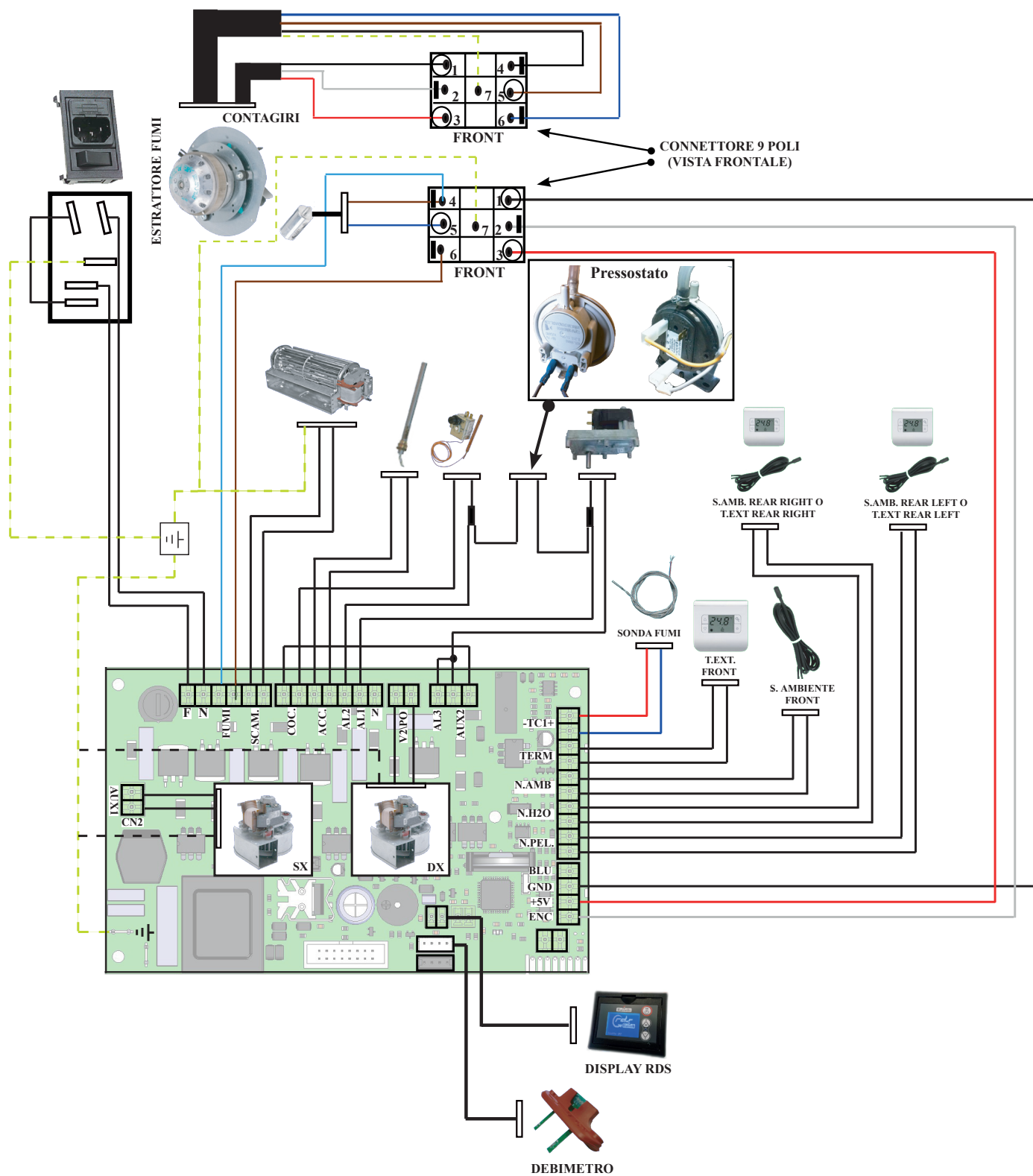
Schema elettrico stufe con canalizzazione doppia

DESCRIZIONE DEI COMANDI E SIMBOLOGIA DEL DISPLAY

Il display del palmare si presenta come di seguito (schermata Home):

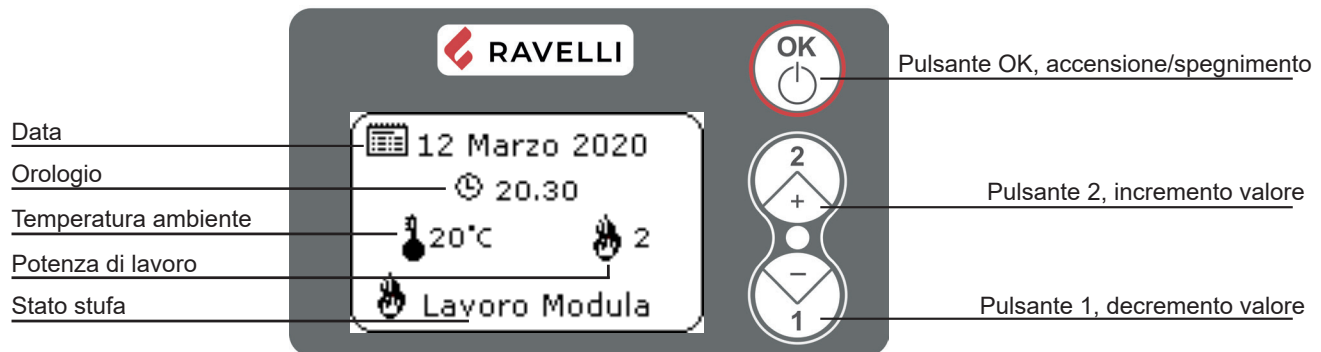

Pulsante "OK": nella schermata Home, pressione lunga per accendere/spegnere l'apparecchio o resettare gli allarmi; pressione breve per entrare nel menu

Pulsante "1" : pulsante accesso al "Set ambiente" e regolazione (diminuisce il valore)

Pulsante "2" : pulsante accesso al "Set potenza" e regolazione (aumenta il valore)



La prima pressione di un qualsiasi tasto con display non illuminato accende la sua retroilluminazione, non interpretandolo come un comando.

PROCEDURE DI UTILIZZO



In caso di incendio della canna fumaria, chiamare immediatamente i Vigili del Fuoco.

Verifiche prima dell'accensione



Assicurarsi di avere letto e compreso perfettamente il contenuto di questo libretto istruzioni.

Prima di eseguire l'accensione della stufa, occorre assicurarsi che:

- il serbatoio del pellet sia carico;
- la camera di combustione sia pulita;
- la chiusura ermetica della porta a fuoco e del cassetto cenere funzionino correttamente;
- la spina elettrica sia collegata correttamente;
- siano stati rimossi tutti gli elementi che potrebbero bruciare (istruzioni, etichette adesive varie);
- Il braciere se amovibile sia posizionato in modo corretto nella sua sede.



Durante le prime ore di utilizzo è possibile che le vernici utilizzate per rifinire la stufa possano emanare un odore sgradevole. Inoltre è possibile sentire l'odore tipico delle parti metalliche sottoposte a alte temperature. Assicurarsi che sia garantito un sufficiente ricambio d'aria nella stanza. Questi inevitabili sconvenienti spariranno dopo le prime ore di funzionamento. Per ridurre i disagi al minimo, tenere accesa la stufa per qualche ora a bassa potenza e nel periodo iniziale non sovraccaricare evitando cicli gravosi di riscaldamento raffreddamento.



Durante l'accensione iniziale, la vernice completa la sua essiccazione e si indurisce. Pertanto, per non rovinarle è sconsigliato toccare le superfici verniciate della stufa in questa fase.

Carico della coclea

Prima di effettuare la prima accensione della stufa, tutte le volte che la stufa è in allarme "06 - Pellet esaurito" e comunque tutte le volte che la tramoggia si è completamente svuotata, è necessario effettuare il carico iniziale della coclea.

Questa fase serve a riempire il sistema di caricamento del pellet (il sistema che porta il pellet dal serbatoio al braciere), in modo che al momento dell'accensione, il pellet sia pronto per essere caricato nel braciere e quindi poi la stufa si possa accendere. Nel caso in cui non si eseguono le operazioni di carico coclea, si potrebbero verificare episodi di mancata accensione della stufa.

Per effettuare il carico della coclea seguire le istruzioni riportate nel paragrafo "Menu Stato stufa".



Al termine del carico della coclea e prima dell'accensione della stufa ricordarsi sempre di svuotare il braciere e verificare che il braciere sia pulito. Non svuotare mai il braciere all'interno della tramoggia.



Dopo ogni operazione di manutenzione, assicurarsi che il braciere sia posizionato in modo corretto nella sua sede.

Accensione e spegnimento della stufa

Dalla schermata di "Home" è possibile accendere e/o spegnere la stufa mantenendo premuto il tasto OK  per qualche secondo. Un segnale acustico avvertirà dell'avvenuta accensione o spegnimento dell'apparecchio.

! Non spegnere la stufa disconnettendo la spina elettrica dalla presa a parete.

📌 La comparsa del messaggio “REGOLARE SISTEMA RDS” indica che la procedura iniziale di collaudo e taratura dei parametri non è stata effettuata correttamente. Questa indicazione non implica il blocco della stufa (vedi sezione “Pop up di segnalazione”).

Cosa fare in caso di allarme “Mancata accensione”

Se il sistema non rileva l'accensione della fiamma entro il tempo prestabilito il funzionamento verrà bloccato con l'allarme “Mancata accensione”.

Prima di riaccendere la stufa verificare che ci sia pellet in tramoggia, che porta e vano cassetto cenere siano chiusi, che non ci siano ostruzioni al sistema di ingresso dell'aria comburente e soprattutto che, nei modelli senza braciere autopulente, il braciere sia vuoto, pulito e correttamente posizionato. Se il problema persiste potrebbe essere dovuto ad un problema tecnico (candeletta di accensione, regolazioni, ecc...), quindi si prega di contattare un CAT Ravelli.

! L'accumulo di pellet incombusto nel braciere dopo una mancata accensione deve essere rimosso prima di procedere con una nuova accensione.

! Il braciere potrebbe essere molto caldo: pericolo di ustione!

! Non svuotare mai il braciere all'interno della tramoggia.

📌 Nelle stufe con braciere autopulente è sufficiente resettare l'allarme e riaccendere la stufa: prima di caricare ulteriore pellet, la stufa cercherà di accendere l'eventuale pellet già presente nel braciere.

Impostazione temperatura ambiente

La temperatura dell'ambiente può essere rilevata:

- con sonda ambiente in dotazione, posizionata sul retro della stufa (predefinito)
- con sonda ambiente integrata nel display (utilizzo consigliato solo con display montato a parete).

La stufa può funzionare anche con termostato (o comando) esterno.

Premendo il tasto 1 dalla schermata “Home” si entra nella pagina di impostazione della temperatura ambiente

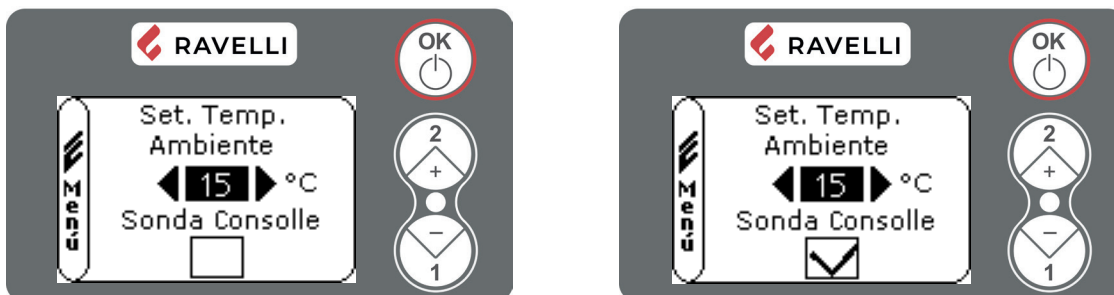

Impostare la temperatura desiderata con i tasti 1 e 2. I valori selezionabili sono: EST, da 7°C a 40°C, MAN. Il valore EST va selezionato se si vuole utilizzare il termostato esterno e MAN quando si vuole far funzionare la stufa a potenza costante.

Per tornare direttamente alla schermata “Home” premere i tasti 1 e 2 contemporaneamente, oppure premere OK per passare a “Sonda console”.

Abilitando la funzione “Sonda console” si abilita la lettura della temperatura con sonda ambiente integrata nel display. Abilitare la funzione con il tasto 2 e disabilitarla con il tasto 1. Per tornare alla schermata Home premere OK

Se viene utilizzato un termostato esterno, correttamente collegato alla scheda come mostrato nello schema elettrico, sul display non verrà più visualizzata la temperatura ambiente ma la scritta T ON (QUANDO IL CONTATTO E' CHIUSO), oppure T OFF (QUANDO IL CONTATTO E' APERTO). Per utilizzare il termostato esterno, “sonda console” deve essere disattivata.

La temperatura ambiente verrà regolata direttamente dal termostato esterno.

Al raggiungimento della temperatura impostata sul termostato, verrà visualizzata a display la scritta LAVORO MODULA; in questo caso la stufa ridurrà al minimo il consumo dei pellet portando la potenza di riscaldamento al minimo. Se attivata la modalità COMFORT CLIMA, la stufa eseguirà la fase di spegnimento e riaccensione automatica.

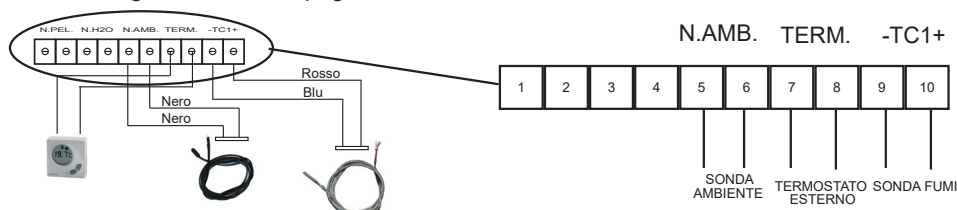

📌 E' consigliabile un termostato esterno con OFF-SET di almeno 3 °C se si vuole utilizzare il COMFORT CLIMA

Impostazione potenza di lavoro

Per modificare la potenza di lavoro, premere il tasto 2 per entrare nell'apposito menù e con i tasti 1 e 2 regolare la potenza desiderata da 1 a 5 e confermare con il tasto OK. Aumentando la potenza aumenta il consumo di pellet e la velocità della ventola scambiatore.



FASI DI FUNZIONAMENTO DELL'APPARECCHIO

Sequenza delle fasi di accensione

Durante la fase di accensione, sul display appariranno le seguenti diciture:

- **ACCENSIONE:** fase di caricamento del pellet nel braciere e riscaldamento della candeletta di accensione (tempo di attesa variabile a seconda dei parametri di fabbrica)
- **ATTESA FIAMMA:** fase di attesa dell'accensione della fiamma (tempo di attesa variabile a seconda dei parametri di fabbrica)
- **FIAMMA PRESENTE:** fase di sviluppo e stabilizzazione della combustione (tempo di attesa variabile a seconda dei parametri fabbrica)
- **LAVORO:** modalità di funzionamento normale, in base alle impostazioni scelte

Se il comando di accensione viene dato quando la stufa è ancora calda, cioè in PULIZIA FINALE, la stufa rimarrà per qualche minuto nella fase ATTESA/RIAVVIO, dopodiché si riaccenderà in automatico (ACCENDI RIAVVIO).

La modulazione

Durante la fase di lavoro, quando il set temperatura ambiente è stato raggiunto la stufa passa in modalità MODULA, fase in cui il consumo di combustibile è minimo.

Descrizione delle funzioni a menu

Per accedere al menu dalla schermata "Home" premere il pulsante OK (pressione breve).

Per lo scorrimento della lista dei menu utilizzare i pulsanti 1 e 2 e poi confermare con OK per entrare nei sottomenu.

Successivamente, per tornare alla schermata "Home" premere contemporaneamente i tasti 1 e 2. Per tornare al menu precedente premere OK (pressione lunga).

La stufa è dotata di varie funzioni, disponibili nei singoli menù di programmazione. Alcuni di questi menù sono accessibili all'utente, altri sono protetti da password, perciò sono accessibili solamente al Centro Assistenza Tecnica (C.A.T.).



- Menu UTENTE
- Menu REGOLAZIONE RDS
- Menu TARATURE FABBRICA
- Menu PARAMETRI BASE



I menu REGOLAZIONE RDS, TARATURE FABBRICA e PARAMETRI DI BASE sono protetti da password d'accesso. La modifica di parametri all'interno di questi menu potrebbe compromettere il funzionamento e la sicurezza della stufa. In questo caso la garanzia viene invalidata.

I sottomenù del MENU UTENTE (unico dei tre menu accessibile all'utente) sono i seguenti:



- Menu STATO STUFA
- Menu SET AMBIENTE
- Menu SET POTENZA
- Menu OROLOGIO
- Menu CRONO
- Menu LINGUA

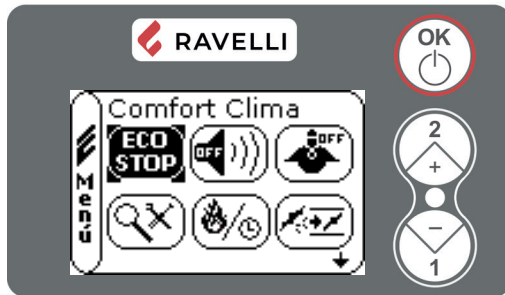

- Menu COMFORT CLIMA
- Modalità SILENCE
- Modalità SELF CONTROL SYSTEM
- Menu VEDI TARATURE
- Menu VEDI ORE LAVORO
- Menu SET ARIA/PELLET

Menu STATO STUFA

In questo menu si potrà verificare il corretto funzionamento dei parametri più importanti dell'apparecchio. Di seguito si riporta un elenco di dati reali della stufa utili al servizio di assistenza durante le fasi di controllo.

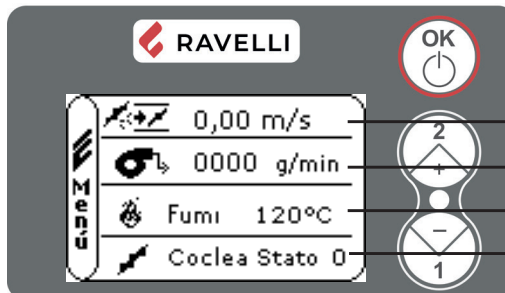

Velocità flusso in ingresso
Giri estrattore
Temperatura fumi
Stato della coclea

 Lettura attuale RDS (m/s)

 Velocità attuale estrattore fumi (rpm)

 Temperatura fumi (°C)

 Stato della coclea

SET Valore impostato RDS (m/s)

DF Temperatura sonda fredda RDS (°C)

DR Temperatura sonda calda RDS (°C)

SK Temperatura scheda elettronica (°C)

Per passare alla seconda schermata premere il tasto 1.

Dalla prima schermata è possibile attivare il carico iniziale della coclea premendo il tasto 2.
Il valore Stato Coclea diventerà 1.

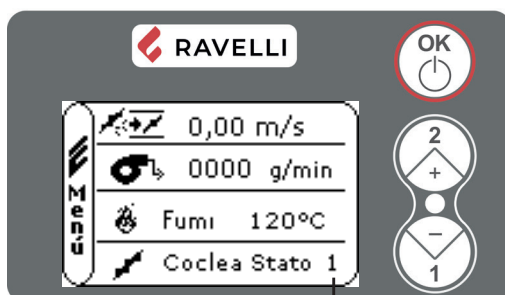

Coclea attivata

Il carico iniziale si interromperà automaticamente dopo un tempo prestabilito, per interromperlo prima premere il tasto 2.

Ripetere l'operazione più volte fino a quando si vedrà cadere il pellet nel braciere.
E' possibile effettuare questa operazione solamente se la stufa è nello stato di PULIZIA FINALE o di SPENTO.

Menu SET AMBIENTE

Per modificare le impostazioni, fare riferimento al paragrafo "Impostazione temperatura ambiente"

Menu SET POTENZA

Per modificare le impostazioni, fare riferimento al paragrafo "Impostazione potenza di lavoro"

Menu OROLOGIO

Per modificare i valori utilizzare i tasti 1 e 2 ed ad ogni pressione di OK si conferma il dato e si passa al successivo. Attivando la casella (FLAG) ON/OFF, si abilita la funzione crono.

All'ultima conferma con OK vengono salvate le impostazioni e si torna automaticamente alla schermata delle icone.

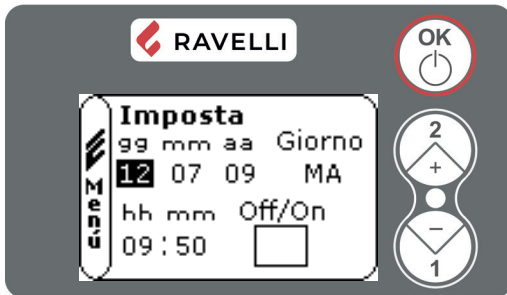
Menu CRONO

Con la funzione cronotermostato è possibile programmare per ogni giorno della settimana l'accensione e spegnimento della stufa in 4 intervalli temporali indipendenti. Per abilitare il CRONO, vedere quanto riportato nel menù Orologio.

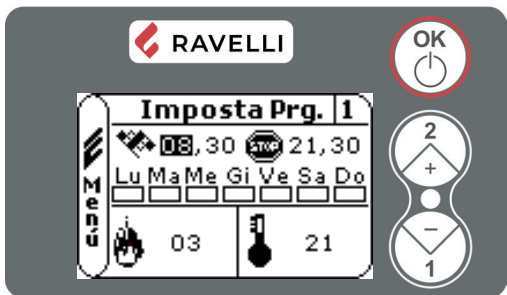

- 1** Numero programma CRONO
- START: orario di accensione
- STOP: orario di spegnimento
- Lu GIORNO: giorno della settimana in cui il programma è attivo
- POTENZA: impostazione della potenza
- TEMPERATURA: impostazione delle temperature ambiente

Nelle stufe canalizzate è possibile impostare le temperature dei singoli ambienti:

F (frontale) temperatura del locale di installazione della stufa

R (Rear, canalizzazione singola) temperatura della stanza scaldata dalla canalizzazione

RL e RR (rear left e Rear Right per canalizzazione doppia)

Possono essere impostati anche i valori EST (funzionamento con termostato esterno) e MAN (funzionamento a potenza costante)

Per scegliere il numero del programma da impostare utilizzare i tasti 1 e 2 e poi confermare con OK.

Ogni parametro può essere modificato utilizzando i tasti 1 e 2 ed ad ogni pressione di OK si conferma il dato e si passa al successivo.

All'ultima conferma con OK vengono salvate le impostazioni e si passa al programma successivo.

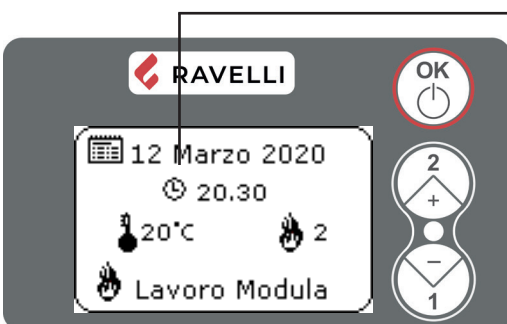

Il simbolo indicato segnala che è attiva la funzione crono. E' comunque possibile effettuare la programmazione del crono anche se questo risulta disattivato. Per renderla funzionante fare riferimento al capitolo dedicato all'impostazione dell'orologio.

Descrizione

Descrizione	Valori impostabili
START	Da OFF a 23:50 a step di 10'
STOP	Da OFF a 23:50 a step di 10'
GIORNO	Tra on/off per i giorni da lunedì a domenica
POTENZA	Da 01 a 05
TEMPERATURA	Da EST a MAN

Esempi

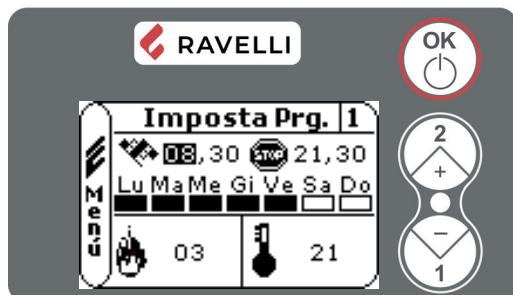

Giorni di attivazione: da lunedì a venerdì
 Accensione alle 8.30
 Spegnimento alle 21.30
 Potenza: 3
 Temperatura ambiente: 21°C

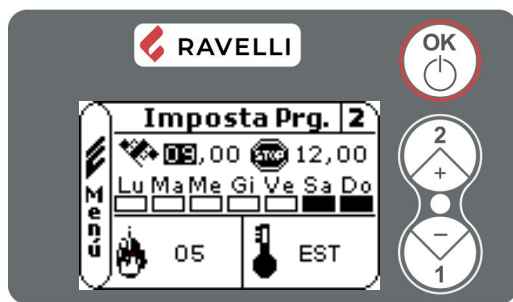

Giorni di attivazione: sabato e domenica
 Accensione alle 9.00
 Spegnimento alle 12.00
 Potenza: 5
 Temperatura ambiente: Regolata da termostato esterno

La funzione Comfort Clima funziona anche con crono attivo.



Utilizzando questa modalità è necessario verificare che dopo ogni spegnimento automatico il braciere rimanga sempre ben pulito in modo da garantire una corretta accensione automatica.

Menu LINGUA



Per selezionare la lingua utilizzare i tasti 1 e 2.

Confermando con il pulsante OK vengono salvate le impostazioni e si torna automaticamente alla schermata delle icone.



Menu COMFORT CLIMA

Per modificare le impostazioni utilizzare i tasti 1 e 2 ed ad ogni pressione di OK si conferma il dato e si passa al successivo. All'ultima conferma con OK vengono salvate le impostazioni e si torna automaticamente alla schermata delle icone.

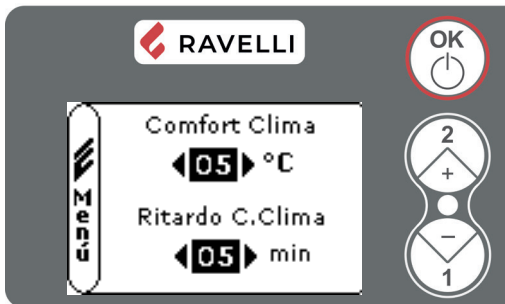

L'attivazione di questa funzione permette alla stufa di spegnersi automaticamente, una volta raggiunta la temperatura ambiente desiderata. Quando la stufa o il termostato esterno rilevano che la temperatura della stanza è stata raggiunta, viene attivata la fase di modulazione. Se la temperatura raggiunta è mantenuta per un periodo di tempo stabilito (RITARDO C. CLIMA), la stufa si spegne automaticamente, e sul display compare la scritta ECO STOP. La stufa si riaccende quando la temperatura scende al di sotto della soglia impostata (COMFORT CLIMA). Di seguito sono riportati i passi da seguire per accedere al relativo menu.

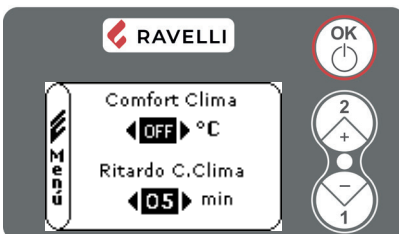
Esempio

Per attivare la funzione, impostare il valore COMFORT CLIMA diverso da OFF utilizzando i pulsanti 1 e 2. Confermare con OK.

Impostare il tempo in cui la stufa deve rimanere in LAVORO MODULA, prima di passare in ECO STOP (default 4').

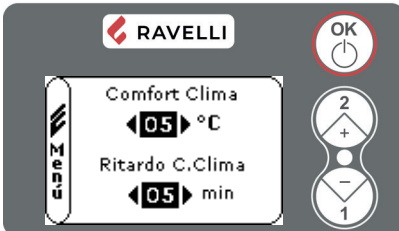

Il valore impostato (in questo caso 5°C) ha attivato la funzione Comfort Clima. **FUNZIONAMENTO:**

Il valore regola la temperatura di riaccensione della stufa.

ESEMPIO:

- set temperatura ambiente impostato a 21°C
- valore Comfort Clima impostato a 5°C

Con questa regolazione la stufa si spegnerà al raggiungimento di 21°C e si riaccenderà quando la temperatura ambiente sarà 15°C (21°C - 5 - 0,5 di tolleranza = circa 15°C). Sul display appariranno in sequenza le stringhe visualizzate nelle schermate a sinistra.

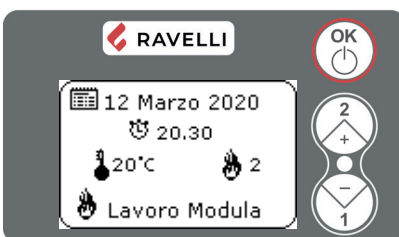

Viene attivata la fase di modulazione, in quanto è stata raggiunta la temperatura del set ambiente. Se la temperatura viene mantenuta per il tempo di "RITARDO COMFORT CLIMA" impostato la stufa si spegne.



Terminata la fase di spegnimento, il display visualizzerà la scritta ECO STOP. La stufa rimarrà in questo stato finché la temperatura scenderà a 15°C, solo allora verrà riavviata la fase di accensione.



Il funzionamento della stufa in modalità COMFORT CLIMA, può avviare la fase di accensione e di spegnimento più volte durante l'arco della giornata; ciò può compromettere la durata della resistenza per l'accensione automatica della stufa.



Utilizzando questa modalità è necessario accertarsi che dopo ogni spegnimento automatico, il braciere rimanga sempre ben pulito in modo da garantire una corretta accensione automatica. La modalità COMFORT CLIMA è funzionante anche con termostato esterno collegato.

Modalità SILENCE

Abilitare o disabilitare la funzione utilizzando il tasto OK.

La modalità SILENCE è stata studiata per diminuire la rumorosità dello scambiatore ambiente durante la fase di lavoro. Consiste in una riduzione percentuale della velocità della ventola ambiente in tutte le 5 potenze di lavoro. E' stata studiata per essere utilizzata soprattutto durante le ore notturne.

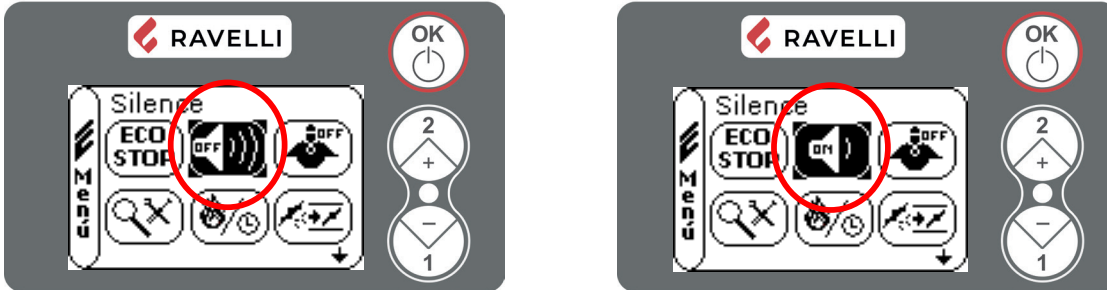

Modalità SELF CONTROL SYSTEM (S.C.S)

Abilitare o disabilitare la funzione utilizzando il tasto OK.

La modalità SELF CONTROL SYSTEM (S.C.S.) è stata studiata per consentire alla stufa di riconoscere più rapidamente un eventuale anomalia verificatasi.

E' consigliabile l'attivazione soprattutto nel caso in cui non ci si trovi nelle immediate vicinanze della stufa durante la sua fase di lavoro.

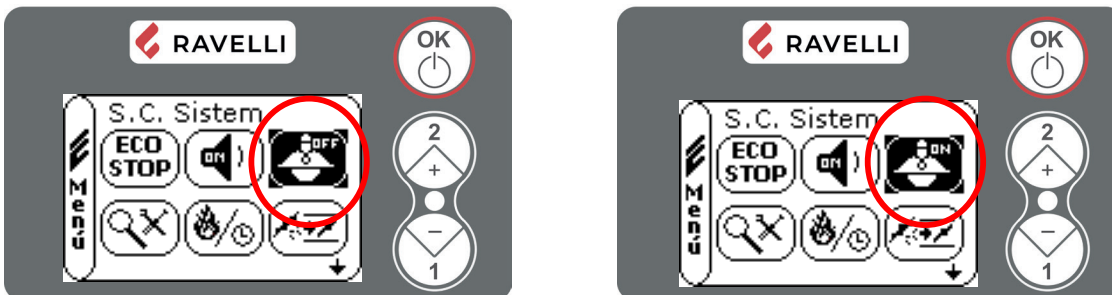

Menu VEDI TARATURE

In questo menù si potranno verificare i valori dei parametri impostati nella centralina elettronica.



Per lo scorrimento della lista parametri utilizzare i pulsanti 1 e 2, per visualizzare i parametri premere OK.

Menu VEDI ORE LAVORO

Nella voce VEDI ORE LAVORO sono riportate le ore di lavoro totali, parziali ed un contatore del numero di accensioni della stufa. Questo menù è utilizzato dal C.A.T. (Centro Assistenza Tecnica) per valutare le ore complessive di lavoro della stufa dall'ultima pulizia ("Ore service").

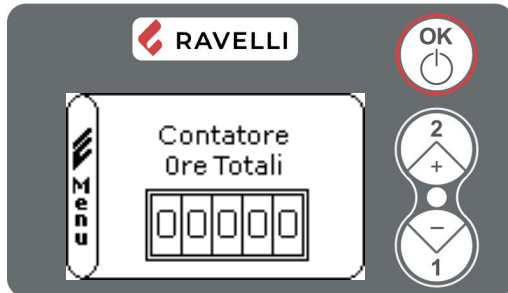

Accedendo al menu, visualizzano le ore di lavoro della stufa. Per scorrere i diversi contatori (ore totali, ore parziali e numero di accensioni) utilizzare i pulsanti 1 e 2.

Menu SET ARIA/PELLET

L'impostazione della miscela PELLET-FLUSSO permette di regolare la combustione variando la quantità di pellet caricata nel bruciatore e/o la quantità d'aria. Infatti, per sua natura il pellet è variabile nelle dimensioni del grano e nella composizione: anche sacchetti di pellet della stessa marca possono avere caratteristiche differenti.

In caso di combustione non ottimale, variare il parametro del flusso per regolare l'aria della combustione. Se la sola regolazione dell'aria non è sufficiente, potrebbe essere necessario modificare anche il parametro del pellet.



La regolazione della combustione è un'operazione che necessita di molta esperienza. Si consiglia di rivolgersi ad un Centro Assistenza Autorizzato per tarare la stufa in modo opportuno.

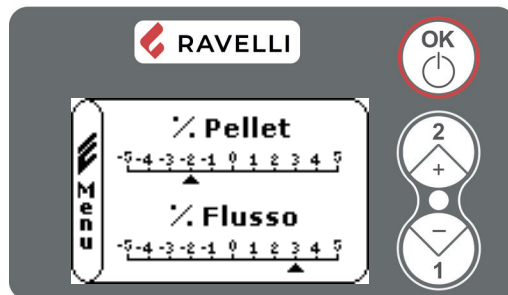

Accedendo al menu, si visualizza la regolazione della miscela tiraggio/pellet. Per variare la percentuale utilizzare i pulsanti 1 e 2, per passare dalla regolazione della quantità di pellet alla regolazione del flusso d'aria in ingresso premere OK.

All'ultima conferma con OK vengono salvate le impostazioni e si torna automaticamente alla schermata delle icone.

Ore service

Tutti i nostri modelli necessitano, oltre alla pulizia ordinaria, di una manutenzione programmata da effettuare con l'ausilio dell'installatore (autorizzato dall'azienda produttrice).

Allo scadere del tempo preimpostato, comparirà il messaggio "ORE SERVICE" seguito da un segnale acustico.

Al comparire di questo messaggio contattare l'installatore per effettuare la manutenzione programmata della stufa.

Se non viene eseguita la pulizia sopra citata, tale messaggio verrà visualizzato ad ogni accensione senza però interrompere il funzionamento della stufa.

Telecomando

Telecomando infrarossi per il controllo a distanza

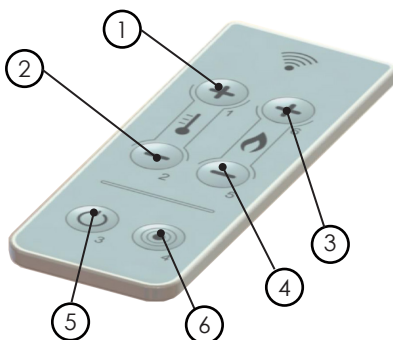

• **1 - 2 Regolazione temperatura:** permette di impostare il valore della temperatura ambiente desiderata, da un massimo di 40°C a un minimo di 6°C

• **3 - 4 Regolazione potenza:** permette di impostare il valore della potenza di lavoro da un minimo di 1 ad un massimo di 5.

• **5 ON/OFF:** premuto per due secondi, permette l'accensione e lo spegnimento manuale della stufa

• **6 Senza funzione**

Canalizzazione singola

Questa funzione permette di gestire la ripartizione dell'aria calda tra stanza in cui è installata la stufa e la stanza dove arriva la canalizzazione.

La funzione prevede due modalità di funzionamento: gestione manuale e gestione automatica.

- Gestione manuale: l'utente imposta manualmente la ripartizione di aria calda tra ventilazione frontale e canalizzazione.
- Gestione automatica: la stufa gestisce automaticamente la ripartizione dell'aria calda tra ventilazione frontale e canalizzazione, in base alle temperature delle stanze.

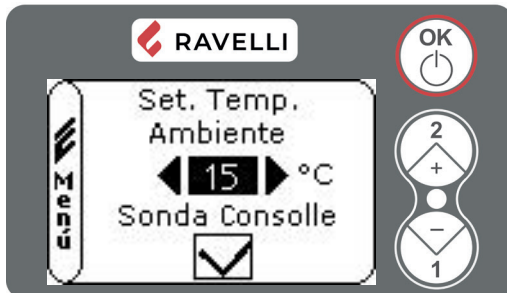

Premendo il tasto 1 dalla schermata "Home" si entra nella pagina di impostazione della temperatura ambiente (per modificare questa impostazione, fare riferimento al paragrafo "Impostazione temperatura ambiente").



Confermare con il tasto OK 2 volte fino alla comparsa della schermata per l'impostazione del set temperatura ambiente della stanza canalizzata.

È possibile modificare il "set temperatura ambiente canalizzata" con il tasto 1 e 2, i valori possono essere:

- OFF: attiva la gestione manuale, l'impostazione dei livelli di canalizzazione è lasciata all'utente;
- EST: gestione automatica dei livelli di canalizzazione secondo la richiesta di un termostato esterno posizionato nella stanza raggiunta dalla canalizzazione;
- VALORI da 7°C a 40°C: gestione automatica dei livelli di canalizzazione secondo la richiesta dei set delle due temperature ambiente (lettura delle sonde amb.);
- MAN: gestione automatica dei livelli di canalizzazione, la canalizzazione è sempre attiva.

Gestione manuale

Per abilitare la gestione manuale il "set temperatura ambiente canalizzata" deve essere impostato su OFF.

La gestione manuale è indicata nella schermata Home dal simbolo: 

Con questa funzione l'utente può regolare la potenza della canalizzazione.

Di seguito sono riportati i passi da seguire, partendo dalla schermata Home, per gestire la canalizzazione manualmente:



Dal MENU UTENTE accedere al menu CANALIZZATA



Dal menu CANALIZZATA accedere al menu AIR FRONT/REAR

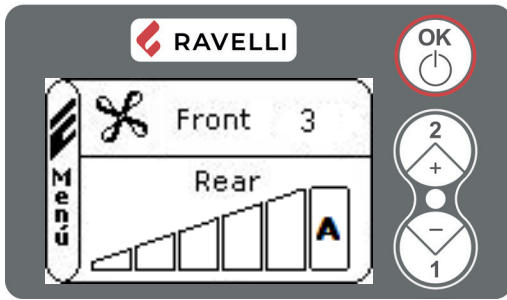

La parte superiore del display indica la potenza della ventilazione frontale, che non è modificabile e segue la potenza impostata della stufa.
 La parte inferiore del display permette di modificare la potenza della canalizzazione, con i tasti 1 “decremento” e 2 “incremento”.
 Il valore impostabile va da 0 (ventilatore spento) a 5. Con impostazione su A (auto) la potenza delle ventole segue la potenza della stufa.



In modalità “manuale” è accessibile solo il menu AIR FRONT/REAR.

Gestione automatica

Per abilitare la gestione automatica il “set temperatura ambiente canalizzata” deve essere impostato su un valore diverso da OFF.

La gestione automatica è indicata nella schermata Home dal simbolo:

Con questa funzione, quando attivata, la stufa gestisce la potenza, la ventilazione e la canalizzazione autonomamente, in base alle temperature impostate.



Per utilizzare la gestione automatica, è necessario installare una sonda ambiente (opzionale) o termostato esterno nella stanza da canalizzare.

Una volta attivata la gestione automatica, nella schermata Home, la visualizzazione della temperatura ambiente (F) si alterna alla lettura della sonda ambiente canalizzata (R):

F sta per FRONT ed indica la temperatura letta dalla sonda o lo stato del termostato esterno posizionati nella stanza dove è installata la stufa;

R sta per REAR ed indica la temperatura letta dalla sonda o lo stato del termostato esterno posizionati nella stanza raggiunta dalla canalizzazione.



Per ottimizzare la funzione automatica impostare la differenza di volume (cubatura) delle stanze.

Di seguito sono riportati i passi da seguire, partendo dalla schermata Home, per gestire l'impostazione della cubatura delle stanze:



Dal MENU UTENTE accedere al menu CANALIZZATA



Dal menu CANALIZZATA accedere al menu CUBATURA STANZE

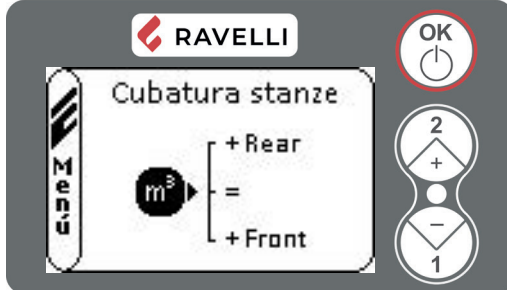

Modificare l'impostazione con i tasti 1 "decremento" e 2 "incremento".

È possibile scegliere le seguenti tre opzioni:

= EQUAL (UGUALE): se le cubature delle due stanze sono più o meno simili;

+ REAR: se la cubatura della stanza dove è presente la canalizzazione è maggiore di quella della stufa;

+ FRONT: se la cubatura della stanza dove è presente la canalizzazione è minore di quella della stufa.



In modalità "automatica" è accessibile solo il menu CUBATURA STANZE.

Cronotermostato

Con canalizzazione abilitata nella funzione CRONOTERMOSTATO è possibile impostare anche la temperatura della stanza raggiunta dalla canalizzazione.

Confermando il dato Temperatura F con il tasto OK, si passa alla modifica del dato Temperatura R.

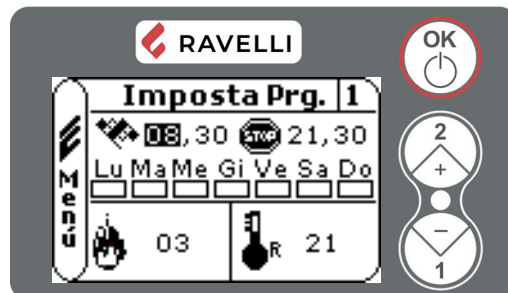
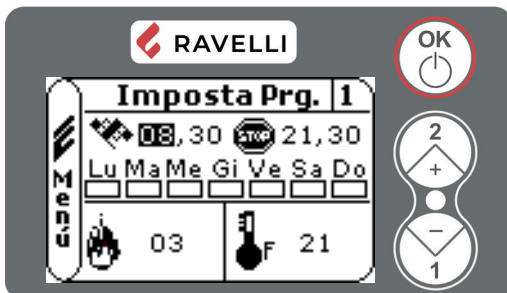

Canalizzazione doppia

Questa funzione permette di gestire la ripartizione dell'aria calda tra stanza in cui è installata la stufa e le stanze dove arriva la canalizzazione.

La funzione prevede due modalità di funzionamento: gestione manuale e gestione automatica.

- Gestione manuale: l'utente imposta manualmente la ripartizione di aria calda tra ventilazione frontale e canalizzazioni.
- Gestione automatica: la stufa gestisce automaticamente la ripartizione dell'aria calda tra ventilazione frontale e canalizzazioni, in base alle temperature delle stanze.

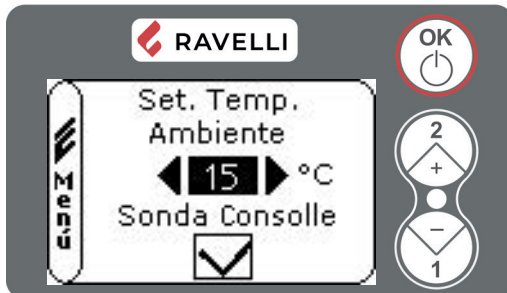

Premendo il tasto 1 dalla schermata "Home" si entra nella pagina di impostazione della temperatura ambiente (per modificare questa impostazione, fare riferimento al paragrafo "Impostazione temperatura ambiente").



Confermare con il tasto OK 2 volte fino alla comparsa della schermata per l'impostazione del set temperatura ambiente delle due stanze canalizzate. Per passare dalla voce "R. Left" (canalizzazione sinistra) a "R. Right" (canalizzazione destra) premere il tasto OK.

È possibile modificare il "set temperatura ambiente canalizzata" di entrambe le stanze con il tasto 1 e 2, i valori possono essere:

- OFF: attiva la gestione manuale, l'impostazione dei livelli di canalizzazione è lasciata all'utente;
- EST: gestione automatica dei livelli di canalizzazione secondo la richiesta di un termostato esterno posizionato nelle stanze raggiunte dalla canalizzazione;
- VALORI da 7°C a 40°C: gestione automatica dei livelli di canalizzazione secondo la richiesta dei set delle due temperature ambiente (lettura delle sonde amb.);
- MAN: gestione automatica dei livelli di canalizzazione, la canalizzazione è sempre attiva.

Gestione manuale

Per abilitare la gestione automatica il "set temperatura ambiente canalizzata" di entrambe le canalizzazioni deve essere impostato su OFF.



Impostando un "set temperatura ambiente canalizzata" su OFF, si porta in OFF anche l'altro.

La gestione manuale è indicata nella schermata Home dal simbolo:

Con questa funzione l'utente può regolare la potenza della canalizzazione.

Di seguito sono riportati i passi da seguire, partendo dalla schermata Home, per gestire la canalizzazione manualmente:



Dal MENU UTENTE accedere al menu CANALIZZATA



Dal menu CANALIZZATA accedere al menu AIR FRONT/REAR

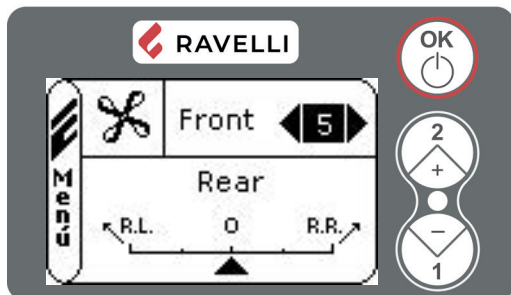

La parte superiore del display permette di modificare la potenza della ventilazione frontale. Il valore impostabile va da 0 (ventilatore spento) a 5. Con impostazione su A (auto) la potenza delle ventole segue la potenza della stufa. Per passare alla voce "Rear" confermare con OK.

La parte inferiore del display permette di modificare la potenza delle canalizzazioni, distribuendo più aria verso la stanza raggiunta dalla canalizzazione destra (R.R.) o sinistra (R.L.).

I valori possono essere modificati con i tasti di "incremento/decremento".



In modalità "manuale" è accessibile solo il menu AIR FRONT/REAR.

Gestione automatica

Per abilitare la gestione automatica il "set temperatura ambiente canalizzata" di entrambe le canalizzazioni deve essere impostato su un valore diverso da OFF.

La gestione automatica è indicata nella schermata Home dal simbolo: 

Con questa funzione, quando attivata, la stufa gestisce la potenza, la ventilazione e le canalizzazioni autonomamente, in base alle temperature impostate.



Per utilizzare la gestione automatica, è necessario installare una sonda ambiente (opzionale) o termostato esterno nella stanza da canalizzare.

Una volta attivata la gestione automatica, nella schermata Home, la visualizzazione della temperatura ambiente (F) si alterna alla lettura delle due sonde ambiente canalizzate (RL e RR):

F sta per FRONT ed indica la temperatura letta dalla sonda o termostato esterno posizionato nella medesima stanza dove è posta la stufa;

RR sta per REAR RIGHT (POSTERIORE DESTRO) ed indica la temperatura letta dalla sonda o termostato esterno posizionato nella stanza dove è installata la canalizzazione a destra della stufa.

RL sta per REAR LEFT (POSTERIORE SINISTRO) ed indica la temperatura letta dalla sonda o termostato esterno posizionato nella stanza dove è installata la canalizzazione a sinistra della stufa.



Per ottimizzare la funzione automatica, impostare la differenza di volume (cubatura) delle stanze.

Di seguito sono riportati i passi da seguire, partendo dalla schermata Home, per gestire l'impostazione della cubatura delle stanze:

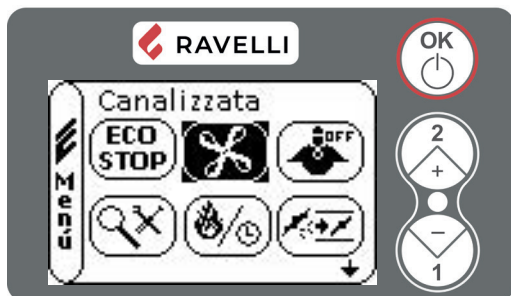

Dal MENU UTENTE accedere al menu CANALIZZATA



Dal menu CANALIZZATA accedere al menu CUBATURA STANZE

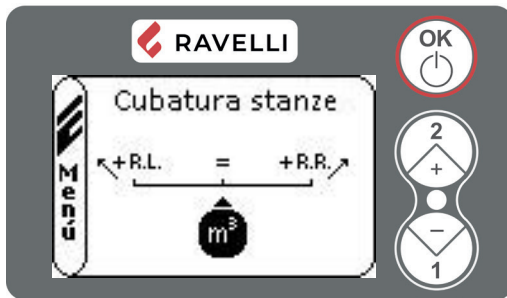

Modificare l'impostazione con i tasti 1 "decremento" e 2 "incremento".

È possibile scegliere le seguenti tre opzioni:

= (UGUALE): se le cubature delle due stanze sono più o meno simili;

+ REAR RIGHT: se la cubatura della stanza dove è posta la canalizzazione destra è maggiore di quella dove è posta la canalizzazione sinistra (rispetto alla stufa);

+ REAR LEFT: se la cubatura della stanza dove è posta la canalizzazione sinistra è maggiore di quella dove è posta la canalizzazione destra (rispetto alla stufa).



In modalità "automatica" non è possibile modificare la potenza delle canalizzazioni (menu AIR FRONT/REAR).

Cronotermostato

Con canalizzazione abilitata nella funzione CRONOTERMOSTATO è possibile impostare anche la temperatura della stanza raggiunta dalle due canalizzazioni.

Confermando il dato Temperatura F con il tasto OK, si passa alla modifica del dato Temperatura RL e confermando il dato con il tasto OK si passa alla modifica del dato Temperatura RR.

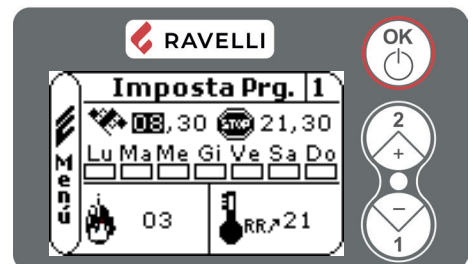
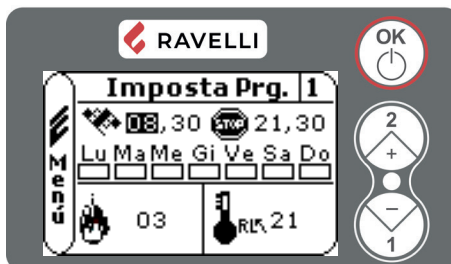
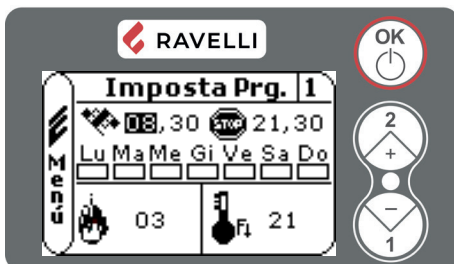

Schema sintetico fasi della stufa

Fase	Descrizione
PULIZIA FINALE	La stufa è in fase di spegnimento e non è ancora terminata la fase di raffreddamento
ACCENSIONE	E' stata avviata la fase di preriscaldamento resistenza, ed il pellet comincia a cadere nel braciere
ATTESA FIAMMA	Attesa dell'accensione del pellet per mezzo dell'aria calda, riscaldata dalla resistenza incandescente
FIAMMA PRESENTE	Nel braciere è visibile la fiamma
LAVORO	La stufa ha terminato la fase di accensione: è possibile modificare la potenza di lavoro
PULIZIA BRACIERE	La stufa sta eseguendo la pulizia
LAVORO MODULA	E' stato raggiunto il set di temperatura ambiente
ECO STOP	Comfort Clima attivato, set temperatura raggiunto. La stufa è spenta
T ON / T OFF	E' stato collegato un termostato esterno e il set ambiente è impostato su EST
ATTESA AVVIO	Accensione richiesta con stufa in fase di raffreddamento: raggiunta tale condizione partirà automaticamente
ATTESA RIAVVIO	La stufa è in fase di raffreddamento: raggiunta tale condizione ripartirà automaticamente
HOT FUMI	E' stata raggiunta la soglia massima: per il raffreddamento la stufa riduce il carico di pellet e il tiraggio a potenza minima mantenendo la ventilazione a potenza massima
SPENTO	La stufa è spenta
ANOMALIA (generica)	La stufa ha segnalato un'anomalia, consultare capitolo relativo alle anomalie.

Descrizione degli allarmi

AL	Segnalazione	Motivazione	Risoluzione
AL 01	BLACK - OUT	Mancata tensione durante la fase di lavoro	Premere il tasto di spegnimento e ripetere l'accensione della stufa
			Se il problema persiste, rivolgersi al CAT di zona
AL 02	SONDA FUMI	La sonda fumi è malfunzionante	Rivolgersi al CAT di zona
		La sonda fumi è scollegata dalla scheda	Rivolgersi al CAT di zona
AL 03	SOVRATEMP. FUMI	La combustione nel braciere non è ottimale	Spegnere la stufa, pulire il braciere e regolare la combustione con il settaggio pellet/aria.
		Il ventilatore aria ambiente è difettoso	Rivolgersi al CAT di zona
			Se il problema persiste, rivolgersi al CAT di zona.
AL 04	ASPIRATORE GUASTO	Encoder estrattore fumi non funzionante o non collegato in modo corretto	Rivolgersi al CAT di zona
		Manca alimentazione all'estrattore dei fumi	Rivolgersi al CAT di zona
		L'estrattore fumi è bloccato	Rivolgersi al CAT di zona
AL 05	MANCATA ACCENSIONE	Il serbatoio del pellet è vuoto	Verificare se all'interno del serbatoio c'è il pellet
		Taratura del pellet e dell'aspirazione in fase di accensione inadeguata	Rivolgersi al CAT di zona
		La resistenza per l'accensione è difettosa o non in posizione.	Rivolgersi al CAT di zona

AL	Segnalazione	Motivazione	Risoluzione
AL 06	PELLET ESAURITI	Il serbatoio del pellet è vuoto	Verificare se all'interno del serbatoio c'è il pellet
		Il motoriduttore non carica pellet	Svuotare il serbatoio per verificare che all'interno non siano caduti oggetti che potrebbero impedire il corretto funzionamento della coclea
		Carenza di carico pellet	Regolare il set del pellet
			Se il problema persiste, rivolgersi al CAT di zona.
AL 07	SICUREZZA TERMICA	E' intervenuto il termostato a riarmo manuale	Riallarmare il termostato premendo il pulsante sul retro della stufa
		Il ventilatore aria ambiente è difettoso	Rivolgersi al CAT di zona
		La combustione nel braciere non è ottimale	Spegnere la stufa, pulire il braciere e regolare la combustione con il settaggio pellet/aria.
			Se il problema persiste, rivolgersi al CAT di zona.
AL 08	MANCA DEPRESSIONE	La camera di combustione è sporca	Effettuare come indicato nell'opuscolo dedicato le operazioni di pulizia della stufa
		La canna fumaria è ostruita	Verificare che la canna fumaria sia libera e pulita
		Il pressostato è malfunzionante	Rivolgersi al CAT di zona
AL 09	DEBIMETRO	Il dispositivo che legge la quantità d'aria in ingresso può risultare scollegato o guasto	Rivolgersi al CAT di zona
		Il dispositivo può risultare sporco e di conseguenza non legge correttamente	Rivolgersi al CAT di zona
AL 11	ANOMALIA FIAMMA	Il serbatoio del pellet è vuoto	Verificare se all'interno del serbatoio c'è il pellet
		Taratura del pellet e dell'aspirazione in fase di accensione inadeguata	Rivolgersi al CAT di zona
AL 12	ANOMALIA GIRI ESTRATTORE	L'estrattore fumi non riesce a mantenere la velocità di rotazione impostata	Rivolgersi al CAT di zona
AL 13	FLUSSO INSUFFICIENTE	La porta della camera di combustione e il cassetto cenere non sono chiusi correttamente	Verificare la corretta chiusura degli stessi
		Cattiva combustione nel braciere	Spegnere la stufa, pulire il braciere, il suo piano di appoggio e regolare la combustione con il settaggio pellet/aria.
		Presenza di un corpo estraneo all'interno del tubo di ingresso aria	Verificarne la presenza ed estrarre il corpo indesiderato
			Se il problema persiste, rivolgersi al CAT di zona.
AL 14	FASE COCLEA	Mancato collegamento del cablaggio che porta alimentazione al motoriduttore della coclea	Rivolgersi al CAT di zona
AL 15	TRIAC COCLEA	Si è verificata un'anomalia ad un componente interno alla scheda elettronica che gestisce la coclea di caricamento pellet	Rivolgersi al CAT di zona





AL 09 - DEBIMETRO è un allarme che non blocca il funzionamento della stufa, infatti in queste condizioni la stufa si porta in lavoro modula, lavorando a giri dell'estrattore fisso (RDS disinserito). Resta comunque attiva una segnalazione periodica sia visiva che acustica che indica il tipo di problematica. Rivolgersi al CAT di zona.

Per resettare l'allarme mantenere premuto per qualche secondo il tasto OK. La stufa può essere riavviata manualmente o automaticamente (in caso di cronotermostato attivo o termostato esterno) solo dopo aver resettato l'allarme.

MANUTENZIONE

Avvertenze di sicurezza per la manutenzione

 La manutenzione della stufa deve essere effettuata almeno una volta all'anno, e programmata per tempo con il Servizio di Assistenza Tecnica.

 In alcune condizioni, come accensione, spegnimento o utilizzo inappropriato, i prodotti della combustione possono contenere piccole particelle di fuliggine che si accumulano nel sistema di evacuazione fumi. Ciò può ridurre la sezione di passaggio dei fumi e comportare un rischio di incendio. Il sistema di evacuazione fumi deve essere ispezionato e pulito almeno una volta all'anno.

 Le operazioni di manutenzione devono essere eseguite a stufa fredda e con alimentazione elettrica disconnessa.

Prima di effettuare qualsiasi operazione di manutenzione, adottare le seguenti precauzioni:

- Accertarsi che la spina dell'alimentazione elettrica sia scollegata.
- Accertarsi che tutte le parti della stufa siano fredde.
- Accertarsi che le ceneri siano completamente fredde.
- Operare sempre con attrezzature appropriate per la manutenzione.
- Terminata la manutenzione reinstallare tutti i dispositivi di sicurezza prima di rimetterla in servizio.

 La qualità del pellet, le modalità di utilizzo della stufa e la regolazione della combustione possono influenzare la frequenza degli interventi di manutenzione.

Pulizia

 Eseguire le operazioni di pulizia in modo da garantire il corretto funzionamento della stufa.

Nella seguente tabella vengono elencati gli interventi di pulizia necessari per il corretto funzionamento della stufa.

PARTI / FREQUENZA	1 GIORNO	2-3 GIORNI	30 GIORNI	60/90 GIORNI
Braciere	•			
Cassetto cenere		•		
Vetro		•		
Raschiatore fascio tubiero		•		
Camera di combustione			•	
Serbatoio pellet			•	
Condotto aspirazione				•

 Nei primi periodi di utilizzo eseguire le operazioni di pulizia frequentemente per capire la giusta frequenza di intervento, che varia in base all'installazione, all'utilizzo, al pellet utilizzato, ecc..

Pulizia del braciere

E' necessario controllare che il braciere dove avviene la combustione sia ben pulito e che scorie o residui non ne ostruiscano i fori. Questo accorgimento garantirà un'ottima combustione evitando la mancata accensione della stufa stessa.

La pulizia deve essere effettuata quotidianamente, prima di ogni accensione. Per la piccola pulizia, si può lasciare il braciere nella stufa, ma se i residui sono difficili da togliere, occorre estrarlo dal suo alloggiamento e raschiare le scorie.

La quantità e la consistenza del residuo di cenere dipende dalla qualità del pellet utilizzato.

 Dopo ogni operazione di manutenzione, assicurarsi che il braciere sia posizionato in modo corretto nella sua sede.

Pulizia del cassetto cenere

La pulizia del cassetto cenere deve essere effettuata in relazione al tempo di utilizzo della stufa e al tipo di pellet utilizzato.

Per eseguire la pulizia del cassetto cenere, procedere come descritto di seguito:

passo	azione
1	Rimuovere il cassetto cenere e svuotarlo.
2	Pulire tutte le zone attorno al cassetto cenere.

Nelle stufe che non hanno cassetto cenere:

passo	azione
1	Aspirare i residui presenti nel vano ceneri con un aspiraceneri apposito, assicurandosi che le ceneri siano completamente spente.

Pulizia del vetro

A stufa fredda, pulire il vetro con uno straccio ed un detergente per vetri.

Nota: in commercio si trovano appositi detergenti per i vetri delle stufe.

Pulizia scambiatore a fascio tubiero

Durante il funzionamento, si depositano polveri e fuliggine sulla superficie dei tubi dello scambiatore. Per garantire un funzionamento ottimale durante tutta la stagione, si raccomanda di pulire lo scambiatore periodicamente a stufa fredda.

passo	azione
1	Utilizzando la manofredda, estrarre l'asta del raschiatore.
2	Con movimento deciso muovere avanti-indietro il raschiatore.
3	Una volta terminata l'operazione di pulizia dello scambiatore, spingere il raschiatore entro la griglia (non lasciarlo mai estratto).

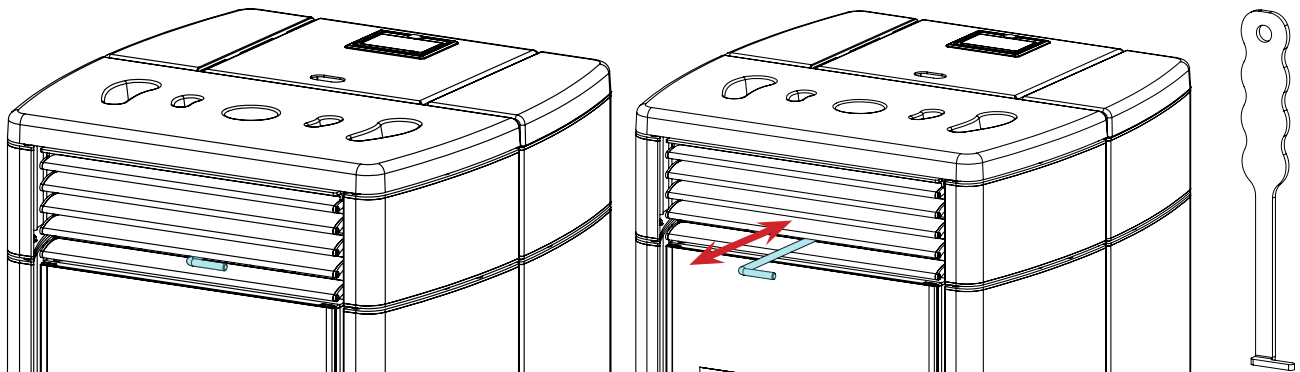

Pulizia della camera di combustione

Per eseguire la pulizia della camera di combustione, procedere come descritto di seguito:

passo	azione
1	Aspirare i residui presenti in camera di combustione con un aspiraceneri apposito, assicurandosi che le ceneri siano completamente spente.

Pulizia del serbatoio pellet

Per eseguire la pulizia del serbatoio pellet, procedere come descritto di seguito:

passo	azione
1	Rimuovere periodicamente la segatura di legno accumulata sul fondo del serbatoio, utilizzando un aspiratore.

Pulizia del condotto di aspirazione

Verificare periodicamente che il condotto di aspirazione sia libero da ostruzioni (polveri, peli di animali...) ed eventualmente rimuoverle.

Manutenzione programmata



Le operazioni di manutenzione programmata devono essere eseguite da personale del Centro di Assistenza Autorizzato.



Non attendere che i componenti siano logorati dall'uso prima di procedere alla loro sostituzione. Sostituire un componente usurato prima che sia completamente rotto per prevenire eventuali danni causati dalla rottura improvvisa dei componenti.

PARTI/ FREQUENZA	1 STAGIONE
Pulizia approfondita camera di combustione	•
Guarnizione porta	•
Canna fumaria	•
Condotto fumi	•



Programmare con il Centro di Assistenza Autorizzato gli interventi di manutenzione straordinaria sopra indicati.

STOCCAGGIO E SMALTIMENTO

Smaltimento

La demolizione e lo smaltimento della stufa è ad esclusivo carico e responsabilità del proprietario che dovrà agire in osservanza delle leggi vigenti nel proprio Paese in materia di sicurezza, rispetto e tutela dell'ambiente.

Alla fine della sua vita utile, il prodotto non deve essere smaltito insieme ai rifiuti urbani. Può essere consegnato presso gli appositi centri di raccolta differenziata predisposti dalle amministrazioni comunali, oppure presso i rivenditori che forniscono questo servizio. Smaltire in modo differenziato il prodotto consente di evitare possibili conseguenze negative per l'ambiente e per la salute derivanti da un suo smaltimento inadeguato e permette di recuperare i materiali di cui è composto al fine di ottenere un importante risparmio di energia e di risorse.

CASISTICA GUASTI

La stufa non funziona

- seguire attentamente quello che è riportato nel capitolo dedicato di questo manuale.
- controllare che il condotto di ingresso dell'aria non sia ostruito;
- controllare che il sistema di evacuazione fumi sia pulito e non ostruito;
- controllare che la canna fumaria sia adeguata alla potenza della stufa;
- controllare che la presa d'aria nella stanza sia libera da ostruzioni e che non ci siano altri apparecchi a combustione o cappe di aspirazione che mettano in depressione la stanza;

Accensione difficoltosa

- seguire attentamente quello che è riportato nel capitolo dedicato di questo manuale;
- controllare che il condotto di ingresso dell'aria non sia ostruito;
- controllare che il sistema di evacuazione fumi sia pulito e non ostruito;
- controllare che la canna fumaria sia adeguata alla potenza della stufa.
- controllare che la presa d'aria nella stanza sia libera da ostruzioni e che non ci siano altri apparecchi a combustione o cappe di aspirazione non mettano in depressione la stanza.

Perdita di fumo

- Controllare il tiraggio della canna fumaria.
- Controllare che le guarnizioni sulla porta, sul cassetto e del sistema di evacuazione fumi siano integre.
- Controllare che la cenere non ostruisca la griglia di passaggio aria primaria.

Il vetro si sporca facilmente

- Utilizzare solo combustibili raccomandati.
- Controllare il tiraggio della canna fumaria.

Messa a riposo (fine stagione)

A fine di ogni stagione si consiglia di aspirare eventuali residui di cenere e polveri al suo interno. Si consiglia, inoltre, di lasciar terminare il pellet nel serbatoio per provvedere ad aspirare i resti di pellet e segatura dal fondo del serbatoio e dalla coclea.

Scollegare la stufa dall'alimentazione elettrica.

Nel caso di termostufa o caldaia, non è necessario svuotarla dall'acqua, ma si consiglia di chiudere le valvole di intercettazione all'ingresso e all'uscita per tempi di inattività prolungati.

ITA-Informazioni per la gestione di rifiuti di apparecchiature elettriche ed elettroniche contenenti pile e accumulatori

Questo simbolo che appare sul prodotto, sulle pile, sugli accumulatori oppure sulla loro confezione o sulla loro documentazione, indica che il prodotto e le pile o gli accumulatori inclusi al termine del ciclo di vita utile non devono essere raccolti, recuperati o smaltiti assieme ai rifiuti domestici.

Una gestione impropria dei rifiuti di apparecchiature elettriche ed elettroniche, di pile o accumulatori può causare il rilascio di sostanze pericolose contenute nei prodotti. Allo scopo di evitare eventuali danni all'ambiente o alla salute, si invita l'utilizzatore a separare questa apparecchiatura, e/o le pile o accumulatori inclusi, da altri tipi di rifiuti e di consegnarla al centro comunale di raccolta. È possibile richiedere al distributore il ritiro del rifiuto di apparecchiatura elettrica ed elettronica alle condizioni e secondo le modalità previste dal D.Lgs. 49/2014.

La raccolta separata e il corretto trattamento delle apparecchiature elettriche ed elettroniche, delle pile e degli accumulatori favoriscono la conservazione delle risorse naturali, il rispetto dell'ambiente e assicurano la tutela

della salute.

Per ulteriori informazioni sui centri di raccolta dei rifiuti di apparecchiature elettriche ed elettroniche, di pile e accumulatori è necessario rivolgersi alle Autorità pubbliche competenti al rilascio delle autorizzazioni.

ENG-Information for management of electric and electronic appliance waste containing batteries or accumulators

This symbol, which is used on the product, batteries, accumulators or on the packaging or documents, means that at the end of its useful life, this product, the batteries and the accumulators included must not be collected, recycled or disposed of together with domestic waste.

Improper management of electric or electronic waste or batteries or accumulators can lead to the leakage of hazardous substances contained in the product. For the purpose of preventing damage to health or the environment, users are kindly asked to separate this equipment and/or batteries or accumulators included from other types of waste and to arrange for disposal by the municipal waste service. It is possible to ask your local dealer to collect the waste electric or electronic appliance under the conditions and following the methods provided by national laws transposing the Directive 2012/19/EU.

Separate waste collection and recycling of unused electric and electronic equipment, batteries and accumulators helps to save natural resources and to guarantee that this waste is processed in a manner that is safe for health and the environment.

For more information about how to collect electric and electronic equipment and appliances, batteries and accumulators, please contact your local Council or Public Authority competent to issue the relevant permits.

FRA-Informations relatives à la gestion des déchets d'appareils électriques et électroniques contenant des piles et des accumulateurs

Ce symbole présent sur le produit, sur les piles, sur les accumulateurs, sur l'emballage ou sur la documentation de référence, indique que le produit et les piles ou les accumulateurs ne doivent pas être collectés, récupérés ou éliminés avec les déchets domestiques au terme de leur vie utile.

Une gestion improprie des déchets d'équipements électriques et électroniques, des piles ou des accumulateurs peut causer la libération de substances dangereuses contenues dans les produits. Pour éviter d'éventuelles atteintes à l'environnement ou à la santé, on invite l'utilisateur à séparer cet appareil, et / ou les piles ou les accumulateurs, des autres types de déchets et de le confier au service municipal de collecte. On peut demander au distributeur de prélever le déchet d'appareil électrique ou électronique aux conditions et suivant les modalités prévues par les normes nationales de transposition de la Directive 2012/19/UE.

La collecte sélective et le traitement correct des appareils électriques et électroniques, des piles et des accumulateurs, favorisent la conservation des ressources naturelles, le respect de l'environnement et assurent la protection de la santé.

Pour tout renseignement complémentaire sur les modalités de collecte des déchets d'appareils électriques et électroniques, des piles et des accumulateurs, il faut s'adresser aux Communes ou aux Autorités publiques compétentes pour la délivrance des autorisations.

NL- Informatie voor het beheer van afgedankte elektrische en elektronische apparatuur die batterijen en accu's bevat

Dit symbool, dat op het product, op batterijen, op accu's, op de verpakking of in de documentatie ervan staat, geeft aan dat het product en de batterijen of accu's aan het einde van de gebruiksduur niet samen met het huishoudelijke afval mogen worden ingezameld of verwijderd.

Een onjuist beheer van afgedankte elektrische en elektronische apparatuur, batterijen of accu's kan leiden tot het vrijkomen van gevaarlijke stoffen in de producten. Om schade aan het milieu of aan de gezondheid te voorkomen, wordt de gebruiker aangemoedigd om deze apparatuur en/of de meegeleverde batterijen of accu's van andere soorten afval te scheiden en af te leveren aan de gemeentelijke ophaaldienst. Het is mogelijk om de distributeur te vragen om de afvalinzameling van elektrische en elektronische apparatuur uit te voeren volgens de voorwaarden en de voorschriften die zijn vastgelegd in de nationale bepalingen ter uitvoering van Richtlijn 2012/19/EU.

De gescheiden inzameling en correcte behandeling van elektrische en elektronische apparatuur, batterijen en accu's bevorderen het behoud van natuurlijke hulpbronnen, respect voor het milieu en zorgen voor de bescherming van de gezondheid.

Voor meer informatie over de inzameling van afgedankte elektrische en elektronische apparatuur, batterijen en accu's is het noodzakelijk om contact op te nemen met de gemeenten of de bevoegde overheidsinstanties.

DEU-Informationen für die Entsorgung von elektrischen und elektronischen Altgeräten, die Batterien und Akkus enthalten

Dieses Symbol auf dem Produkt, auf den Batterien, auf den Akkus, auf deren Verpackung oder in deren Unterlagen weist darauf hin, dass das Produkt und die Batterien oder Akkus am Ende ihrer Lebensdauer nicht zusammen mit dem normalen Hausmüll gesammelt, verwertet oder entsorgt werden dürfen.

Eine unsachgemäße Entsorgung von elektrischen und elektronischen Altgeräten, sowie von Batterien oder Akkus kann zur Freisetzung gefährlicher Stoffe im Produkt führen. Um mögliche Umwelt- oder Gesundheitsschäden zu vermeiden, wird der Benutzer aufgefordert, dieses Gerät bzw. die Batterien oder Akkus von anderen Abfallarten zu trennen und der kommunalen Sammelstelle zu übergeben. Außerdem ist es möglich, den Händler um die Rücknahme der elektrischen und elektronischen Altgeräte unter den in den nationalen Vorschriften zur Umsetzung der Richtlinie 2012/19/EU vorgesehenen Bedingungen zu bitten.

Die getrennte Sammlung und die ordnungsgemäße Verwertung von elektrischen und elektronischen Altgeräten, Batterien und Akkus fördert die Erhaltung der natürlichen Ressourcen, respektiert die Umwelt und gewährleistet den Schutz der Gesundheit.

Für weitere Informationen zur Sammlung von elektrischen und elektronischen Altgeräten, Batterien und Akkus wenden Sie sich bitte an die für die Erteilung von Genehmigungen zuständigen Kommunen oder Behörden.



ESP-Información para la gestión de residuos de aparatos eléctricos y electrónicos con pilas y acumuladores

Este símbolo que aparece en el producto, en las pilas, los acumuladores o en su embalaje o su documentación indica que el producto y las pilas o acumuladores que contiene, al final de su vida útil, no deben recogerse, recuperarse o desecharse junto con los residuos domésticos.

Una gestión inadecuada de los residuos de aparatos eléctricos y electrónicos, pilas o acumuladores podría provocar la liberación de sustancias peligrosas contenidas en los productos. Para evitar posibles daños para el medio ambiente o la salud, se recomienda al usuario que separe este aparato y/o las pilas o acumuladores que contiene de otros tipos de residuos y lo entregue al servicio municipal encargado de la recogida. Se puede solicitar al distribuidor la recogida de los residuos de aparatos eléctricos y electrónicos en las condiciones y de acuerdo con las modalidades establecidas por las normas nacionales de transposición de la Directiva 2012/19/UE.

La recogida diferenciada y el tratamiento correcto de los aparatos eléctricos y electrónicos, de las pilas y los acumuladores favorecen la conservación de los recursos naturales, el respeto del medio ambiente y garantizan la protección de la salud.

Para obtener más información sobre las modalidades de recogida de los residuos de aparatos eléctricos y electrónicos, de las pilas y los acumuladores es necesario acudir a los ayuntamientos o las autoridades públicas competentes para la concesión de autorizaciones.

PRT-Informações sobre a gestão dos resíduos de equipamentos elétricos e eletrônicos contendo pilhas e acumuladores

Este símbolo no produto, pilhas, acumuladores ou respetiva embalagem ou documentação indica que, no final do seu ciclo de vida útil, o produto e os acumuladores incluídos não devem ser recolhidos, recuperados nem eliminados conjuntamente com o lixo doméstico.

Uma gestão imprópria dos resíduos de equipamentos elétricos e eletrônicos, pilhas ou acumuladores pode causar a libertação de substâncias perigosas contidas nos produtos. A fim de evitar eventuais danos para o ambiente ou para a saúde, o utilizador é convidado a separar este equipamento e/ou pilhas ou acumuladores incluídos de outros tipos de resíduos e a depositá-los no serviço municipal de recolha de lixo. É possível requisitar a recolha dos resíduos de equipamentos elétricos e eletrônicos pelo distribuidor segundo as condições e modalidades previstas pelas normas nacionais de transposição da diretiva 2012/19/UE.

A recolha separada e o correto tratamento dos equipamentos elétricos e eletrônicos e respetivas pilhas e acumuladores favorecem a conservação dos recursos naturais, o respeito do ambiente e a proteção da saúde.

Para mais informações sobre as modalidades de recolha dos resíduos de equipamentos elétricos e eletrônicos, pilhas e acumuladores, dirija-se à sua Câmara Municipal ou à autoridade pública competente para a emissão das autorizações.

GRC-Πληροφορίες για τη διαχείριση αποβλήτων ηλεκτρικού και ηλεκτρονικού εξοπλισμού, μπαταριών και συσσωρευτών

Αυτό το σύμβολο που εμφανίζεται στο προϊόν, στις μπαταρίες, στους συσσωρευτές στη συσκευασία ή στα έγγραφα υποδεικνύει ότι το προϊόν στο τέλος της ωφέλιμης ζωής του δεν πρέπει να συλλέγεται, να ανασύρεται ή να απορρίπτεται με τα οικιακά απορρίμματα.

Ο ακατάλληλος χειρισμός των αποβλήτων ηλεκτρικού και ηλεκτρονικού εξοπλισμού, μπαταριών ή συσσωρευτών μπορεί να οδηγήσει στην απελευθέρωση επικίνδυνων ουσιών που περιέχονται στο προϊόν. Προκειμένου να αποφευχθεί τυχόν μόλυνση στο περιβάλλον ή ασθένεια, ο χρήστης ενθαρρύνεται να διαχωρίσει αυτόν τον εξοπλισμό ή/και τις μπαταρίες ή τους συσσωρευτές που περιλαμβάνονται από άλλα είδη αποβλήτων και να το παραδώσει στην υπηρεσία δημοτικών συλλογών. Είναι δυνατόν να ζητηθεί από τον διανομέα η συλλογή αποβλήτων ηλεκτρικού και ηλεκτρονικού εξοπλισμού που πρέπει να πραγματοποιηθεί σύμφωνα με τους όρους και με τις διαδικασίες που θεσπίζονται από τις εθνικές διατάξεις εφαρμογής της οδηγίας 2012/19/ΕΕ.

Η χωριστή συλλογή και η σωστή επεξεργασία ηλεκτρικού και ηλεκτρονικού εξοπλισμού, μπαταριών και συσσωρευτών ευνοούν τη διατήρηση των φυσικών πόρων, τον σεβασμό για το περιβάλλον και την προστασία της υγείας.

Για περισσότερες πληροφορίες σχετικά με τον τρόπο συλλογής των αποβλήτων ηλεκτρικού και ηλεκτρονικού εξοπλισμού, μπαταριών και συσσωρευτών είναι απαραίτητο να επικοινωνήσετε με τους δήμους ή τις δημόσιες αρχές που είναι αρμόδιες για την έκδοση των αδειών.

DNK-Informationer til behandling af affald fra elektriske og elektroniske udstyr der indeholder batterier og akkumulatorer

Dette symbol, der vises på produktet, på batterierne eller på akkumulatorerne, på indpakningen eller i dokumentationen, angiver at selve produkt, nå dets levetid er opbrugt, ikke skal opsamles, genvindes eller bortskaffes sammen med normalt husholdningsaffald.

En ukorrekt behandling af affald fra elektriske eller elektroniske udstyr, af batterier og akkumulatorer, risikerer at udlede farlige stoffer indeholdt i produktet. For at forebygge ventuelle skader for miljøet eller sundheden, bedes brugeren om at behandle dette udstyr, og/eller de medfølgende batterier eller akkumulatorerne separat fra andre affaldstyper, og at levere det til det kommunale opsamlingscenter, eller at anmode leverandøren om opsamling, i henhold til forskrifterne, der er angivet i de nationale forordninger til gennemførelse af Direktivet 2012/19/EF.

Den separate opsamling og genvinding af de nedslidte elektriske og elektroniske udstyr, af batterierne og af akkumulatorerne, fremmer bevarelsen af de naturlige ressourcer, og sikrer at dette affald behandles ved at tage hensyn til miljøets og sundhedens varetagelse.

Til yderligere informationer angående opsamling af affald fra elektriske og elektroniske udstyr, af batterier og akkumulatorer, er det nødvendigt at rette henvendelse til Kommunerne eller til de ansvarlige myndigheder til udstedelse af bemyndigelserne.

POL-Informacje dotyczące zarządzania odpadami sprzętu elektrycznego i elektronicznego zawierającego baterie i akumulatory

Niniejszy symbol znajdujący się na produkcie, bateriach, akumulatorach, na ich opakowaniu lub na dokumentacji, wskazuje, że produkt, baterie lub akumulatory po zakończeniu okresu użytkowania nie mogą być zbierane, odzyskiwane lub utylizowane wraz z odpadami komunalnymi.

Niewłaściwe postępowanie ze użytym sprzętem elektrycznym i elektronicznym, bateriami lub akumulatorami może powodować uwolnienie niebezpiecznych substancji zawartych w produktach. Celem uniknięcia jakichkolwiek szkód dla środowiska lub zdrowia, użytkownik proszony jest o odseparowanie niniejszego sprzętu i/lub dołączonych baterii lub akumulatorów od innych rodzajów odpadów i dostarczenia go do miejskiego punktu zbierania odpadów. Możliwe jest zwrócenie się z prośbą do dystrybutora o odebranie odpadów sprzętu elektrycznego i elektronicznego, na warunkach i zgodnie z procedurami ustanowionymi przez przepisy krajowe transponujące dyrektywę 2012/19/UE.

Oddzielna zbiórka i prawidłowe przetwarzanie sprzętu elektrycznego i elektronicznego, baterii i akumulatorów sprzyja ochronie zasobów naturalnych, poszanowaniu środowiska i zapewnieniu ochrony zdrowia.

Aby uzyskać więcej informacji dotyczących zbiórki użytego sprzętu elektrycznego i elektronicznego, baterii i akumulatorów, należy skontaktować się z władzami miejskimi lub organami publicznymi odpowiedzialnymi za wydawanie zezwoleń.

SVN-Informacije o ravnanju z odpadno električno in elektronsko opremo, ki vsebuje baterije in akumulatorje

Ta simbol, ki se nahaja na izdelku, baterijah, akumulatorjih ali na njihovi embalaži ali v dokumentaciji, označuje, da se po izteku življenjske dobe izdelka ter baterij ali akumulatorjev, ki jih izdelek vsebuje, ne sme zbirati, predelati ali odstranjevati skupaj z odpadki iz gospodinjstev.

Neprimerno ravnanje z odpadno električno in elektronsko opremo, baterijami ali akumulatorji lahko povzroči izpust nevarnih snovi, ki jih vsebujejo izdelki. Da bi preprečili morebitne škodljive vplive na okolje ali zdravje, uporabnike pozivamo, da tovrstno opremo in/ali baterije ali akumulatorje, ki jih oprema vsebuje, ločujejo od drugih vrst odpadkov ter jih oddajo občinski službi za zbiranje odpadkov. Od distributerja lahko zahtevate prevzem odpadne električne in elektronske opreme pod pogoji in na načine, skladno s katerimi je bila Direktiva 2012/19/EU prenesena v nacionalno zakonodajo.

Ločevanje in ustrezna obdelava električnih in elektronskih naprav, baterij in akumulatorjev pripomoreta k ohranjanju naravnih virov, spoštovanju okolja ter zagotavljanju varovanja zdravja.

Za dodatne informacije o načinih zbiranja odpadne električne in elektronske opreme, baterij in akumulatorjev se obrnite na občine ali na javne organe, ki so pristojni za izdajanje dovoljenj.

Avant-propos

Cher Client, nous vous remercions pour la confiance que vous nous avez accordée en achetant l'un de nos poêles.

Nous vous invitons à lire attentivement ce manuel avant de procéder à l'installation et à l'utilisation de l'appareil, afin de pouvoir exploiter l'ensemble de ses caractéristiques en toute sécurité et de manière optimale. Il contient toutes les informations nécessaires pour effectuer correctement l'installation, la mise en marche, l'utilisation, le nettoyage, l'entretien, etc.

Conserver ce manuel dans un endroit approprié ; ne pas mettre ce manuel de côté sans l'avoir lu.

Les installations incorrectes, les entretiens effectués incorrectement ainsi que l'usage impropre du produit dégagent le Fabricant de toute responsabilité issue de l'usage du poêle.

Pour tout complément d'information ou en cas de besoin, veuillez contacter votre Centre d'Assistance Technique agréé par Ravelli.

Tous droits réservés. Aucune partie de ce manuel d'instructions ne peut être reproduite ou transmise avec n'importe quel moyen électronique ou mécanique, dont la photocopie, l'enregistrement, ou tout autre système de stockage, à d'autres fins que l'usage exclusivement personnel de l'acheteur, sans l'autorisation écrite expresse du Fabricant.

Sommario	
Avant-propos	45
GARANTIE	47
<i>Certificat de garantie</i>	47
<i>Conditions de garantie</i>	47
<i>Enregistrement de la garantie</i>	47
<i>Informations et problèmes</i>	47
INFORMATIONS GÉNÉRALES	48
<i>Fourniture et conservation</i>	48
<i>Langue</i>	48
<i>Symbologie utilisée dans le manuel</i>	48
SÉCURITÉS	48
<i>Mises en garde générales de sécurité</i>	48
<i>Risques résiduels</i>	49
DESCRIPTION DU POÊLE	50
<i>Usage prévu</i>	50
<i>Usage incorrect raisonnablement prévisible</i>	50
<i>Obligations et interdictions</i>	51
<i>Caractéristiques du combustible</i>	52
<i>Combustibles interdits</i>	52
TRANSPORT ET INSTALLATION	53
<i>Mises en garde de sécurité pour le transport et l'installation</i>	53
<i>Préparations pour le système d'évacuation des fumées</i>	54
<i>Installation</i>	55
RACCORDEMENTS	58
<i>Raccordement à la sortie de toit</i>	58
<i>Connexion électrique</i>	58
<i>Canalisation</i>	59
<i>Connexion d'une sonde externe ou d'un thermostat</i>	59
<i>Essais et mise en service</i>	59
<i>Schéma électrique poêles avec canalisation simple</i>	61
<i>Schéma électrique poêles avec canalisation double</i>	62
DESCRIPTION DES COMMANDES ET SYMBOLES DANS L'AFFICHEUR	63
PROCÉDURES D'UTILISATION	63
<i>Vérifications avant l'allumage</i>	63
<i>Chargement de la vis sans fin</i>	63
<i>Allumer et éteindre l'appareil</i>	63
<i>Que faire en cas d'alarme "Echec allumage"</i>	64
<i>Programmation de la température ambiante</i>	64
<i>Programmation puissance du travail</i>	65
LES PHASES DE FONCTIONNEMENT DE L'APPAREIL	65
<i>Séquence des phases d'allumage</i>	65
<i>La modulation</i>	65
<i>Description des fonctions au menu</i>	65
<i>La télécommande</i>	71
<i>Canalisation simple</i>	72
<i>Canalisation double</i>	75
<i>Schéma synthétique phases du poêle</i>	78
<i>Description des alarmes</i>	78
ENTRETIEN	80
<i>Mises en garde de sécurité pour l'entretien</i>	80
<i>Nettoyage</i>	80
<i>Maintenance programmée</i>	81
STOCKAGE ET ÉLIMINATION	82
<i>Élimination</i>	82
ÉTUDE DES CAS DES PANNES	82
<i>Le poêle ne fonctionne pas</i>	82
<i>Allumage difficile</i>	82
<i>Fuite de fumée</i>	82
<i>La vitre se salit facilement</i>	82
<i>Mise au repos (en fin de saison)</i>	82

GARANTIE

Certificat de garantie

La société Ravelli vous remercie de la confiance que vous lui avez accordée en achetant l'un de ses produits et elle invite l'acheteur à :

- consulter les instructions pour l'installation, l'utilisation et l'entretien du produit ;
- consulter les conditions de garantie reportées ci-après.

Conditions de garantie

La garantie au Client est reconnue par le Revendeur selon les termes de la loi.

Le Revendeur reconnaît la garantie à condition qu'il n'y ait eu aucune manipulation du produit et uniquement si l'installation a été effectuée conformément à la réglementation et en suivant les prescriptions du Fabricant.

La garantie limitée couvre les défauts des matériaux de fabrication à condition que le produit n'ait pas subi de ruptures causées par un usage incorrect, la négligence, un branchement incorrect, des manipulations frauduleuses, des erreurs d'installation.

La garantie est annulée même si une seule prescription reportée dans ce manuel n'est pas respectée.

Ne sont pas couverts par la garantie:

- vermiculite (Firex 600);
- la vitre de la porte;
- les joints;
- la peinture;
- le panier à combustion en acier inox ou en fonte;
- la résistance;
- les majoliques en couleurs;
- les pièces esthétiques;
- tout dommage causé par une installation et/ou une utilisation incorrecte du poêle et/ou des négligences de la part du consommateur.

L'utilisation de granulés de mauvaise qualité ou de tout autre combustible non autorisé risque d'endommager des composants du produit en entraînant la cessation de la garantie sur ceux-ci et la responsabilité annexée du Fabricant.

Il est donc conseillé d'utiliser des granulés de bonne qualité conforme aux exigences énumérées dans le chapitre dédié.

Tous les dommages dus au transport ne sont pas reconnus ; il est donc conseillé de vérifier soigneusement la marchandise à la réception et de prévenir immédiatement le Revendeur de tout dommage.

Enregistrement de la garantie



Pour activer la garantie, il est nécessaire d'enregistrer le produit sur le portail de garantie sur le site www.ravelligroup.it, en saisissant vos données et la preuve d'achat.

Informations et problèmes

Les Revendeurs agréés Ravelli bénéficient d'un réseau de Centres d'Assistance Technique formés afin de satisfaire les besoins de leurs Clients. Pour toute information ou demande d'assistance, le Client doit contacter son propre Revendeur ou un Centre d'Assistance Technique.

INFORMATIONS GÉNÉRALES

Fourniture et conservation

Le manuel est fourni au format papier.

Conserver ce manuel fourni avec le poêle de manière à ce que l'utilisateur puisse facilement le consulter.

Le manuel est une partie intégrante à des fins de sécurité, ainsi :

- **il doit être conservé intact** (dans toutes ses parties). En cas de perte ou d'endommagement, il faut immédiatement en demander un autre exemplaire.
- **il doit accompagner le poêle jusqu'à sa démolition** (même en cas de déplacements, de vente, de location, de bail, etc.).

Le Fabricant décline toute responsabilité en cas d'usage impropre du poêle et/ou de dommages causés suite à des opérations qui ne sont pas visées dans la documentation technique.



Langue

Le manuel original a été rédigé en italien.

Toute traduction dans des langues supplémentaires doit être effectuée à partir des instructions originales.

Le Fabricant est responsable des informations contenues dans les instructions originales ; les traductions dans d'autres langues ne pouvant pas être complètement vérifiées, en cas d'incohérence il faut respecter le texte rédigé dans la langue originale ou contacter notre Service documentation technique.

Symbologie utilisée dans le manuel

symbole	définition
	Symbole utilisé pour identifier des informations particulièrement importantes dans le manuel. Les informations concernent aussi la sécurité des utilisateurs concernés par l'utilisation du poêle.
	Symbole utilisé pour identifier des mises en garde importantes pour la sécurité de l'utilisateur et/ou du poêle.

SÉCURITÉS

Mises en garde générales de sécurité



Lire attentivement ce manuel d'instructions avant d'installer et d'utiliser le poêle. Le non-respect des prescriptions de ce manuel peut entraîner la déchéance de la garantie et/ou entraîner des dommages matériels et/ou personnels.



L'installation, l'inspection de l'installation, la vérification du fonctionnement et l'étalonnage initial du poêle ne doivent être effectuées que par un personnel qualifié et autorisé.



Le poêle doit être raccordé à une sortie de toit individuelle qui puisse garantir le tirage déclaré par le Fabricant et respecter les normes d'installation prévues dans le lieu d'installation.



Le local où le poêle est installé doit être doté d'une prise d'air.



Ne pas utiliser l'appareil comme si c'était un incinérateur ou d'une manière autre que celle pour laquelle il a été conçu.



Ne pas utiliser de combustible autre que de granulés du bois. Il est strictement interdit d'utiliser des combustibles liquides.



Il est interdit de faire fonctionner le poêle si la porte ou le tiroir à cendre est ouvert ou si la vitre est cassée.



Ne pas toucher les surfaces chaudes du poêle sans porter

les moyens de protection adéquats, de manière à éviter les brûlures. Quand il est en marche, les surfaces extérieures atteignent des températures élevées au toucher.

 Il est interdit d'apporter des modifications non autorisées au poêle.

 Avant d'utiliser le poêle, il faut connaître l'emplacement et la fonction des commandes.

 En cas d'incendie de la sortie de toit, appeler les Sapeurs Pompiers.

 N'utiliser que des pièces de rechange originales. Toute altération frauduleuse et/ou toute substitution non autorisée par Ravelli peut entraîner des dangers pour l'intégrité corporelle de l'utilisateur.

 Dans le cas de conditions météorologiques particulièrement négatif, des systèmes de sécurité pourraient porter à l'arrêt de la poêle. Dans tous les cas, ne pas désactiver les systèmes de sécurité.

 Pour le raccordement direct au réseau, un dispositif doit être prévu pour assurer la déconnexion du réseau, avec une distance d'ouverture des contacts permettant une déconnexion complète en cas de surtension de catégorie III, conformément aux règles d'installation.

Risques résiduels

La conception du poêle a été effectuée de manière à garantir les exigences essentielles de sécurité pour l'opérateur.

La sécurité, autant que possible, a été intégrée dans la conception et la construction du poêle.

Le manuel fournit une description du risque et de la zone ou de la partie soumise au risque résiduel (à moins qu'il ne s'agisse d'un risque qui concerne l'ensemble du poêle). Il fournit aussi des informations procédurales concernant la façon d'éviter le risque et l'usage correct des équipements de protection individuelle prévus et prescrits par le Fabricant.

risque résiduel	description et informations procédurales
Risque de brûlure 	Lorsque le poêle est en marche, il peut atteindre des températures élevées au toucher, surtout sur les surfaces extérieures. Prêter attention pour éviter toute brûlure et utiliser éventuellement les outils spécifiques. Porter le gant fourni pour ouvrir couvercle des granulés afin d'effectuer le rechargement du poêle.

DESCRIPTION DU POÊLE

Usage prévu

L'appareil en question est prévu pour:

opération	combustible admissible	combustible interdit	environnement
Chauffage domestique par combustion de:	Granulés de bois	Tout autre combustible autre que celui admissible.	Domestique ou commercial

Le poêle est conçu et construit pour travailler en toute sécurité si:

- il est installé en respectant les normes spécifiques par un personnel qualifié;
- il est employé dans les limites déclarées sur le contrat et sur ce manuel;
- les procédures du mode d'emploi sont respectées;
- l'entretien ordinaire est effectué dans les délais et selon les procédures indiqués;
- l'entretien extraordinaire est réalisé au bon moment, en cas de besoin;
- les dispositifs de sécurité ne sont pas ôtés et/ou contournés



Ce poêle doit être destiné à l'usage pour lequel il a été expressément réalisé.

Usage incorrect raisonnablement prévisible

L'usage incorrect raisonnablement prévisible est énuméré ci-après:

- l'utilisation du poêle comme si c'était un incinérateur;
- l'utilisation du poêle avec un combustible autre que du bois à brûler;
- l'utilisation du poêle avec des combustibles liquides;
- l'utilisation du poêle avec la porte ouverte ou sans le tiroir à cendre.

Tout autre usage de l'appareil par rapport à ce qui prévu doit être préalablement autorisé par écrit par le Fabricant. En l'absence de cette autorisation écrite, l'usage doit être considéré comme un « usage impropre ». Le Fabricant décline toute responsabilité contractuelle et extra-contractuelle en cas de dommages corporels ou matériels découlant d'erreurs d'installation, de réglage, d'entretien et d'usages impropres.

Obligations et interdictions

Obligations

L'utilisateur doit:

- lire ce manuel d'instructions avant d'accomplir toute opération sur le poêle;
- Les enfants ne doivent pas jouer avec l'appareil. Le nettoyage et l'entretien devant être effectués par l'utilisateur ne doivent pas être effectués par des enfants non surveillés;
- ne pas utiliser le poêle de manière impropre, c'est-à-dire pour des usages autres que ceux indiqués au paragraphe « USAGE PRÉVU »;
- il est strictement interdit d'utiliser des combustibles liquides inflammables pour l'allumage;
- laisser les objets qui ne résistent pas à la chaleur et/ou inflammables à une distance de sécurité opportune;
- n'alimenter le poêle qu'avec du granulés ayant les caractéristiques décrites dans ce manuel;
- raccorder le poêle à une sortie de toit conforme aux normes;
- raccorder le poêle à l'aspiration à l'aide d'un tuyau ou d'une prise d'air de l'extérieur;
- il faut toujours effectuer les interventions d'entretien lorsque le poêle est éteint et froid;
- effectuer les opérations de nettoyage en suivant la fréquence indiquée dans ce manuel;
- utiliser les pièces de rechange originales conseillées par le Fabricant.

Interdictions

L'utilisateur ne doit:

- ôter ou modifier les dispositifs de sécurité sans autorisation;
 - accomplir de sa propre initiative des opérations ou des manœuvres qui ne relèvent pas de ses compétences ou susceptibles de compromettre sa sécurité ou celle d'autrui;
 - utiliser des combustibles autres que du granulés à brûler et que ceux indiqués pour l'allumage;
 - utiliser le poêle comme si c'était un incinérateur;
 - utiliser des substances inflammables ou explosives à proximité
-
-

- du poêle, pendant qu'il fonctionne;
- utiliser le poêle avec la porte ouverte et/ou la vitre endommagée ou cassée;
- fermer en aucun cas les ouvertures d'entrée de l'air comburant et de sortie des fumées;
- utiliser le poêle pour faire sécher du linge;
- remplacer ou modifier certains composants du poêle.

Caractéristiques du combustible

Les granulés de bois sont un combustible qui se compose de sciure de bois pressée, souvent obtenue à partir des restes de la menuiserie. Le matériau utilisé ne doit contenir aucune substance étrangère comme de la colle, de la peinture ou des substances synthétiques par exemple.

La sciure de bois, après avoir été séchée et nettoyée des impuretés, est pressée à travers une matrice à trous : en raison de la haute pression, la sciure de bois chauffe en activant les liants naturels du bois ; les granulés conservent ainsi sa forme même sans ajout de substances artificielles. La densité des granulés de bois varie selon le type de bois et peut dépasser de 1,5 à 2 fois celle du bois naturel. Les granulés ont un diamètre de 6 mm et une longueur qui varie entre 10 et 40 mm.

Leur densité est environ 650 kg/m³. En raison de leur faible teneur en eau (< 10 %), ils ont un contenu énergétique élevé.

La norme UNI EN ISO 17225-2:2014 (qui remplace la norme EN PLUS) définit la qualité des granulés en différenciant trois classes : A1, A2 et B.

Ravelli recommande l'utilisation des granulés de bois certifiés classe A1 et A2 conformément à la norme EN ISO 17225-2:2014, ou certifiés DIN PLUS (classe plus restrictive que la classe A1) ou ONORM M 7135.

Les granulés, qui peuvent être de couleur claire ou foncée, sont normalement conditionnés dans des sacs qui reportent le nom du producteur, les principales caractéristiques et la classification selon les normes.



Les granulés doivent être transportés et stockés dans un endroit sec. Vu qu'ils gonflent au contact de l'humidité en devenant inutilisables, il est nécessaire de les protéger de l'humidité aussi bien pendant le transport que pendant le stockage.



Garder les combustibles et toute autre matière inflammable à une distance adéquate.

Combustibles interdits

Il est conseillé de ne pas utiliser les matériaux suivants :

- du bois
- du bois traité (bois peint, laqué, collé, etc.)
- de la sciure et des copeaux de bois
- des combustibles liquides
- du charbon ou d'autres combustibles fossiles
- du plastique et produits dérivés
- du papier et du carton traités
- des déchets
- des combustibles pouvant dégager des substances toxiques ou polluantes.

L'utilisation de ces combustibles est non seulement interdite parce qu'elle entraîne l'émission de substances nocives et polluantes, mais elle cause aussi une détérioration plus rapide du poêle et une accumulation de saleté dans le poêle et dans le système d'évacuation des fumées, ce qui entraîne une baisse des performances et de la sécurité de l'appareil.



Les gaz produits par ces combustibles sont dangereux pour l'environnement et pour votre santé !



L'utilisation de combustible non conforme aux indications susmentionnées fait déchoir la garantie.

TRANSPORT ET INSTALLATION

Mises en garde de sécurité pour le transport et l'installation



L'installation du poêle doit être effectuée par un technicien qualifié, tenu de délivrer une déclaration de conformité de l'équipement à l'acheteur, en assumant l'entière responsabilité de l'installation finale et du fonctionnement correct du poêle.



Le lieu d'installation du poêle doit être choisi de manière à ce que la chaleur générée puisse se répandre uniformément dans les pièces que vous voulez chauffer.



Le poêle doit être raccordé à une sortie de toit individuelle qui puisse garantir le tirage déclaré par le Fabricant et respecter les normes d'installation prévues dans le lieu d'installation.



Le local où le poêle est installé doit être doté d'une prise d'air.



La prise d'air doit être installée de manière à ne pas pouvoir être bloquée.

Le Fabricant décline toute responsabilité en cas d'installation non conforme aux lois en vigueur, de renouvellement incorrect de l'air dans les locaux et d'usage impropre de l'appareil.

Il faut notamment que:

- l'appareil soit raccordé à un système d'évacuation des fumées opportunément dimensionné afin de garantir le tirage déclaré par le Fabricant, étanche et qui respecte les distances des matières inflammables;
- il y ait une prise d'air comburant conforme au type de produit installé;
- aucun appareil à combustion ou dispositif installé ne mette le local d'installation du poêle en dépression;
- les distances de sécurité des matériaux inflammables soient respectées.

La vérification de la compatibilité de l'installation doit précéder toute autre opération de montage ou de pose.



Il se peut que les règlements administratifs locaux, les prescriptions particulières des autorités qui concernent l'installation d'appareils à combustion, la prise d'air et le dispositif d'évacuation des fumées changent en fonction de la région ou du pays. Vérifier auprès des autorités locales s'il existe des prescriptions de loi plus strictes que les indications du manuel.

Emballage

Après avoir reçu le poêle, contrôler qu'il

- corresponde au modèle acheté et;
- qu'il n'ait pas d'endommagements dus au transport.

Toute réclamation doit être communiquée au transporteur (même sur le document d'accompagnement) au moment de la réception.



Vérifier la capacité portante du plancher avant de manutentionner et de mettre le poêle en place.

Pour la manutention du poêle emballé, suivre la procédure suivante:

- 1 Placer les fourches du transpalette dans les logements spécifiques sous la palette en bois.
- 2 Soulever lentement.
- 3 Amener le poêle près de l'endroit préchoisi pour l'installation.



Le poêle doit toujours être manutentionné à la verticale. Il faut faire particulièrement attention afin que la porte et sa vitre soient protégées des collisions mécaniques qui compromettent leur intégrité.

Pour le déballage du poêle, suivre la procédure décrite ci-après:

- 1 Couper les bandes de cerclage métalliques et ôter le châssis de renfort en bois posé sur le carton.
- 2 Soulever lentement le carton.
- 3 Retirer tout emballage en film à bulles ou réalisé dans des matériaux similaires.
- 4 Ôter le poêle de la palette et placer l'appareil à l'endroit préchoisi en veillant à ce qu'il soit conforme aux indications.

Si le poêle est emballé dans une cage en bois, au lieu des étapes 1 et 2 du tableau précédent, effectuer les étapes décrites ci-dessous :

- 1 Enlever les bandes métalliques de cerclage en dévissant les vis de fixation.
- 2 Démonter la cage en bois sur le sommet et sur les côtés.



C'est le client final qui est chargé de l'élimination de l'emballage, conformément aux lois en vigueur dans le pays d'installation.

Préparations pour le système d'évacuation des fumées



Prêter attention à la réalisation du système d'évacuation des fumées et respecter les normes en vigueur dans le pays d'installation du poêle.



Le Fabricant décline toutes les responsabilités si elles sont attribuables à un système d'évacuation des fumées mal dimensionné et qui n'est pas conforme aux normes.

Canal de fumée et raccords

Les « canaux de fumée » sont les tuyaux qui relient l'appareil à combustion à la sortie de toit.

Il faut appliquer les prescriptions suivantes:

- respecter la norme du produit EN 1856-2;
- les sections horizontales doivent avoir une pente minimum de 3 % vers le haut;
- la longueur de la section horizontale doit être minimale et sa projection dans le plan ne pas dépasser 2 mètres;
- les changements de direction ne doivent pas avoir d'angle supérieur à 90° (courbes recommandées de 45°);
- le nombre de changements de direction dont celui pour l'introduction dans la sortie de toit ne doit pas être supérieur à 3;
- la section doit avoir un diamètre constant et identique de la sortie du foyer jusqu'au raccord dans la sortie de toit;
- il est interdit d'utiliser des tuyaux métalliques flexibles et en fibrociment;
- les canaux de fumée ne doivent pas traverser de pièces où l'installation d'appareils à combustion est interdite.

Dans tous les cas, les canaux de fumée doivent être étanches aux produits de la combustion et des condensations, ainsi qu'isolés s'ils passent à l'extérieur de la pièce où ils sont installés.

Le montage de dispositifs de réglage manuel du tirage est interdit.

Sortie de toit

La sortie de toit est un élément particulièrement important pour le fonctionnement correct du poêle.



La sortie de toit doit être dimensionnée de manière à assurer le tirage déclaré par le Fabricant.



Ne pas raccorder le poêle à une sortie de toit collective.

Pendant la réalisation de la sortie de toit, il faut appliquer les prescriptions suivantes:

- respecter la norme du produit EN 1856-1;
- il doit être réalisé avec des matériaux appropriés pour garantir la résistance aux contraintes mécaniques, chimiques et thermiques ordinaires et il doit être bien isolé afin de limiter la formation de condensation;
- il doit avoir un développement principalement vertical et sans aucun étranglement sur toute sa longueur;
- il doit être correctement espacé à l'aide d'une gaine d'air et isolé des matériaux inflammables;
- les changements de direction doivent être au maximum 2 et leur angle ne doit pas dépasser 45°;
- la sortie de toit à l'intérieur de l'habitation doit, de manière générale, être isolée et elle peut être insérée dans une cour, à condition qu'elle respecte les normes relatives au tubage;
- le conduit de fumée doit être raccordé à la sortie de toit à l'aide d'un raccord en « T » ayant une chambre de récupération qu'il est possible d'inspecter pour les résidus de la combustion et surtout pour la récupération de la condensation.



Il est conseillé de vérifier, sur les données nominales de la sortie de toit, les distances de sécurité qu'il faut respecter en présence de matériaux combustibles et le type de matériau isolant à utiliser.



Utiliser des tuyaux étanches avec des joints étanches.



Il est interdit d'utiliser l'évacuation au mur ou vers des espaces fermés et toute autre forme d'évacuation non prévue par les normes en vigueur dans le pays d'installation (N.B : en Italie, seule l'évacuation par le toit est autorisée).

Terminal de cheminée

Le terminal de cheminée, c'est-à-dire la partie finale de la sortie de toit, doit satisfaire aux caractéristiques suivantes:

- la section de sortie des fumées doit être au moins le double de la section intérieure de la cheminée;
- éviter la pénétration de l'eau ou de la neige;
- fixer la sortie des fumées même en cas de vent (terminal de cheminée anti-vent);
- la hauteur de sortie doit se trouver en dehors de la zone de reflux (consulter les normes nationales et locales pour identifier la zone de reflux);
- être toujours construit loin des antennes ou des paraboles, il ne doit jamais être utilisé comme support.

Installation

 Pour installer et utiliser l'appareil, il faut respecter toutes les lois et les règlements locaux, nationaux et européens.

 L'installation du poêle et la préparation des travaux de maçonnerie doivent respecter les normes en vigueur dans le pays d'installation (ITALIE = UNI 10683).

 Les opérations d'installation doivent être effectuées par un technicien qualifié et/ou autorisé par le Fabricant. Le personnel chargé de l'installation est tenu de délivrer une déclaration de conformité de l'équipement à l'acheteur, en assumant l'entière responsabilité de l'installation définitive et du bon fonctionnement qui s'ensuit du produit installé.

 Ravelli n'assume aucune responsabilité en cas de non-respects de ces précautions.

Pré-requis du local prévu pour l'installation

Le local d'installation du poêle doit être suffisamment ventilé. Pour satisfaire à ce pré-requis, il faut équiper le local d'une prise d'air qui communique avec l'extérieur.

 Le local d'installation doit être muni d'une prise d'air ayant une section libre d'au moins 80 cm².

 En cas d'installation en présence d'autres appareils de combustion ou d'un appareil de VMC, il faut vérifier le fonctionnement correct de l'appareil.

Le poêle doit être placé à l'intérieur de pièces habitatives. Il ne doit jamais être installé à l'extérieur. Le volume du local d'installation doit être adapté à la puissance de l'appareil et en règle générale, il doit être supérieur à 15 m³.

 Lorsqu'ils sont utilisés dans la même pièce ou le même espace que le poêle, les ventilateurs d'extraction comme les hottes d'aspiration peuvent causer des problèmes de fonctionnement du poêle.

 Le poêle doit être installé sur un plancher ayant une capacité portante adéquate. Si la position actuelle n'est pas conforme à ce pré-requis, il faut prendre des mesures appropriées en utilisant, par exemple, une plaque de répartition de la charge).

 Il faut prévoir une isolation adéquate si la surface est constituée d'un matériau inflammable.

Si le plancher sur lequel le poêle est en appui est réalisé dans un matériau inflammable, il est conseillé de prévoir une isolation adéquate. Il est impossible de stocker des objets et des pièces sensibles à la chaleur ou inflammables à proximité du poêle ; en règle générale, il faut laisser ces objets à 100 cm minimum du point d'encombrement le plus extérieur de l'appareil.

L'installation du poêle doit garantir un accès facile pour le nettoyage de l'appareil en question, des conduites des gaz d'échappement et de la sortie de toit.

Exemples d'installation

Ce type d'installation (voir la Fig. 1) exige une sortie de toit isolée bien que l'ensemble du conduit soit monté à l'intérieur de l'habitation. La structure doit en outre être insérée dans un atrium convenablement ventilé.

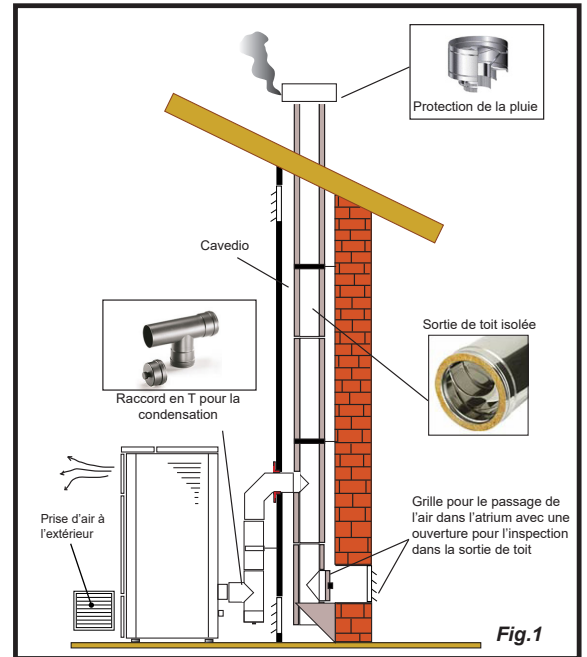

Comme premier tronçon initial, il est interdit d'installer un coude à 90°, car la cendre bloquerait le passage des fumées en peu de temps, en causant des problèmes de tirage du chaudière. (Voir la Fig. 2)

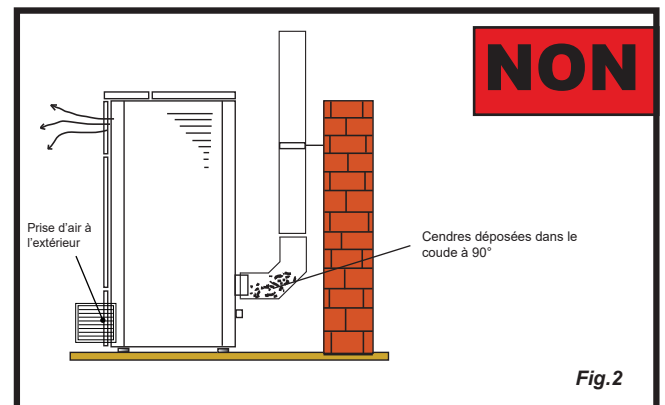

Il est possible d'utiliser un conduit d'évacuation des fumées existant ou une gaine technique au moyen d'une canalisation. Pour ce type d'installation, il faut respecter les normes concernant les systèmes d'évacuation des fumées canalisés. Un raccord de type en « T » a été monté dans la partie inférieure de la sortie de toit à l'intérieur de l'habitation ; un autre a été monté à l'extérieur de manière à ce que le tronçon à l'extérieur puisse être inspecté.

Il est interdit d'installer deux coudes à 90°, car la cendre bloquerait le passage des fumées en peu de temps, en causant des problèmes de tirage du chaudière. (Voir la Fig. 2)

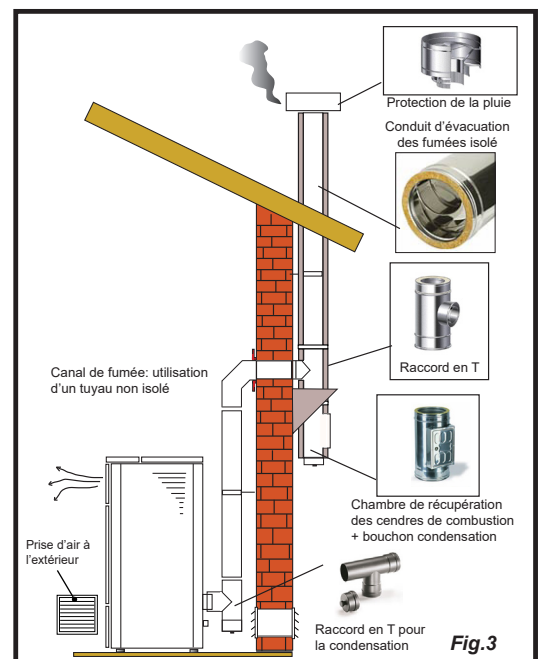

Ce type d'installation (voir la Fig. 4) exige une sortie de toit isolée car l'ensemble du conduit de fumée a été monté à l'extérieur de l'habitation.

Un raccord de type en « T » doté d'un bouchon d'inspection a été monté dans la partie inférieure de la sortie de toit.

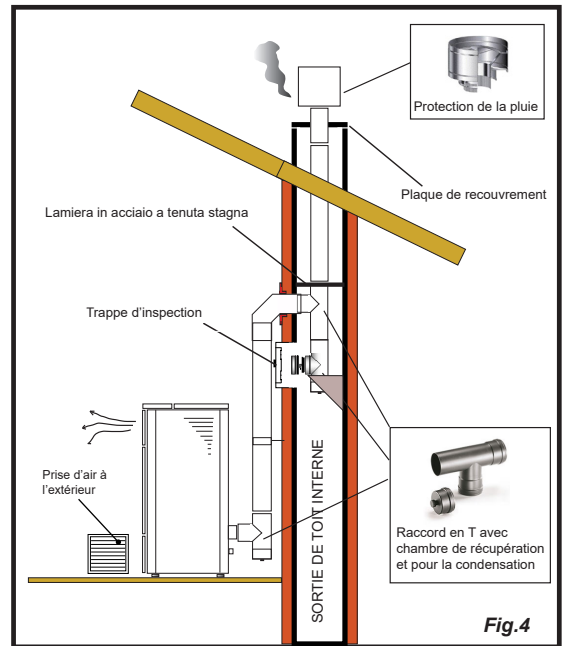

Ce type d'installation (voir la Fig. 5) n'exige pas de sortie de toit isolée car une partie du conduit de fumée a été montée à l'intérieur de l'habitation et une partie se trouve à l'intérieur d'une sortie de toit déjà existante.

Un raccord de type en « T » doté d'un bouchon d'inspection a été monté dans la partie inférieure du chaudière ainsi qu'à l'intérieur de la sortie de toit.

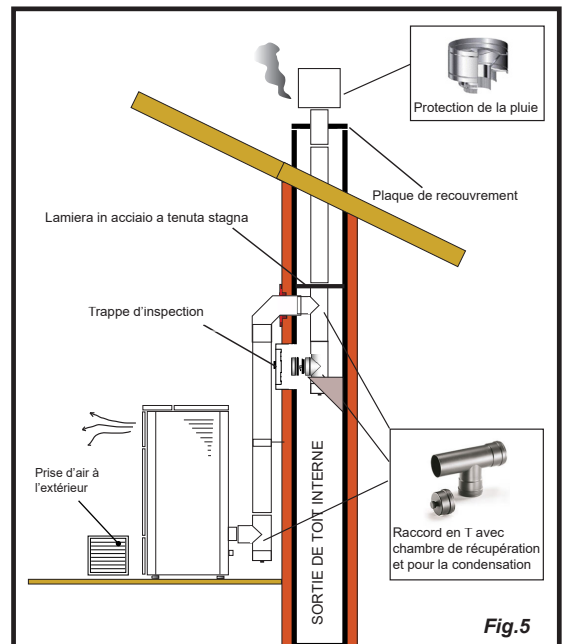

Ce type d'installation (voir la Fig.6) requiert un tronçon horizontal pour se raccorder à une sortie de toit déjà existante.

Respecter les pentes indiquées sur la figure de manière à réduire le dépôt des cendres dans le tronçon du tuyau horizontal. Un raccord de type en « T » doté d'un bouchon d'inspection a été monté dans la partie inférieure et à l'entrée de la sortie de toit.

Comme tronçon initial, il est interdit d'installer un coude à 90°, car la cendre bloquerait le passage des fumées en peu de temps, en causant des problèmes de tirage du chaudière. (Voir la Fig. 2)

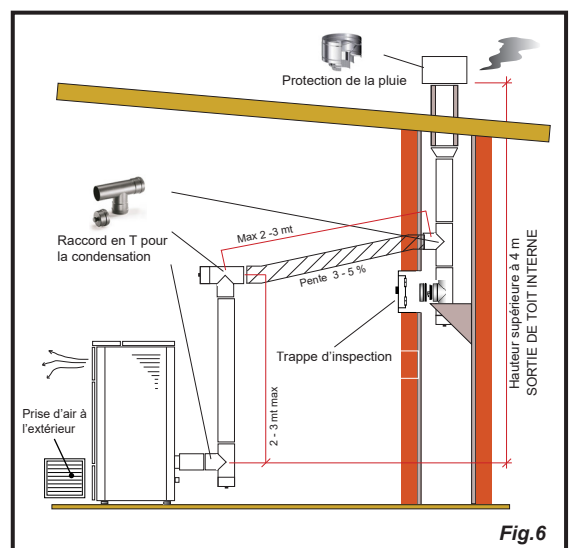

RACCORDEMENTS



Les raccordements doivent être effectués par un technicien qualifié et / ou autorisé par le Fabricant.



Par l'installateur, le type de câble, avec la section relative, à installer en cas de remplacement est : H05RR-F sez.3G0,75

Raccordement à la sortie de toit



La sortie de toit doit être dimensionnée de manière à assurer le tirage déclaré par le Fabricant.



Le poêle doit être raccordé à une seule cheminée. Il est interdit de raccorder le poêle à une cheminée commune avec d'autres appareils de combustion ou avec des drains de hotte.

Connexion électrique

La fiche du câble d'alimentation du poêle ne doit être branchée qu'une fois l'installation et le montage terminés de l'appareil, et doit rester accessible après l'installation.

Pour effectuer le raccordement électrique, procédez comme indiqué ci-dessous :

Branchez d'abord le câble d'alimentation à la prise située à l'arrière du poêle, puis à une prise murale.

Alimentez le poêle en tournant l'interrupteur en position (I).



Lorsque le poêle n'est pas utilisé, il est conseillé de débrancher le câble d'alimentation.



Veillez à ce que le cordon d'alimentation (et tout autre câble à l'extérieur de l'appareil) n'entre pas en contact avec des surfaces chaudes.



Assurez-vous que le système électrique est mis à la terre.



Pour le raccordement direct au réseau, il est nécessaire de prévoir un dispositif qui assure la déconnexion du réseau, avec une distance d'ouverture des contacts permettant une déconnexion complète dans les conditions de catégorie de surtension III, conformément aux règles d'installation



Il est recommandé au personnel autorisé de prêter une attention particulière aux connexions électriques après toute intervention sur le produit.



Si le câble d'alimentation électrique est endommagé, il doit être remplacé par le fabricant ou son service d'assistance technique ou en tout cas par une personne ayant des qualifications similaires, de manière à prévenir tout risque.

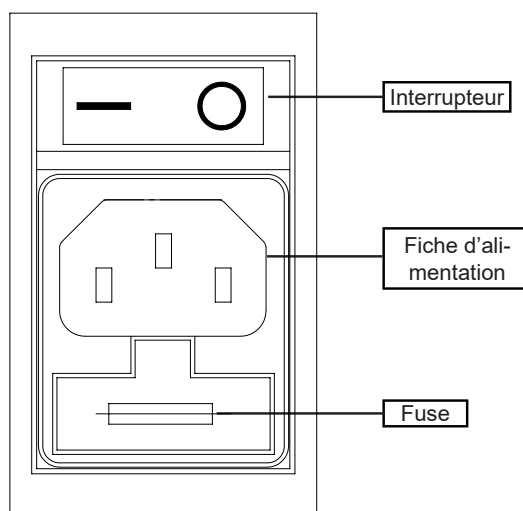

Canalisation



Respecter les réglementations et les lois en vigueur dans la région où le produit est installé.

Brancher un tuyau de 80 mm de diamètre à la sortie du poêle de la canalisation pour chauffer une autre pièce de la maison. Le conduit doit être dimensionné (longueur et forme) en tenant compte de la hauteur résiduelle du ventilateur de la canalisation ci-contre.



Utiliser un tuyau et des joints pouvant résister à des températures élevées (y compris jusqu'à 200°C) : l'utilisation de tuyaux métalliques et de joints en silicone est recommandée.



Le tuyau de la canalisation peut atteindre des températures très élevées : il est donc nécessaire de l'isoler correctement et avec des matériaux appropriés aux endroits où il peut entrer en contact avec des surfaces inflammables ou des surfaces sensibles aux températures élevées, ainsi que pour protéger les personnes et les animaux de brûlures possibles.

Dans le cas de murs traversants construits avec des matériaux inflammables, il est obligatoire de protéger ces matériaux à l'aide de matériaux isolants ou de précautions appropriées.

Il est conseillé d'isoler le tuyau de la canalisation sur toute sa longueur pour éviter la dispersion de chaleur.



Il est obligatoire de raccorder le poêle au conduit de la maison avant de l'allumer. Veillez à ce qu'il ne soit pas possible de toucher les pales du ventilateur, en installant les mesures de sécurité nécessaires (par exemple : grille de conduit ou tuyau de plus de 620 mm de long).

La canalisation aspire beaucoup d'air de la pièce où le poêle est installé et l'insuffle dans l'autre pièce à chauffer. Pour cette raison, il est conseillé d'assurer une recirculation de l'air entre la pièce dans laquelle le poêle est installé et la pièce chauffée par la canalisation. De cette façon, le chauffage des pièces sera optimisé, en évitant l'appel d'air froid de l'extérieur et les pertes de chaleur. Il est recommandé de consulter le chapitre spécifique pour connaître les paramètres de la canalisation.

Connexion d'une sonde externe ou d'un thermostat

Pour gérer le poêle avec un thermostat externe (en option), le raccorder aux bornes « TERM » de la carte, comme indiqué sur le schéma électrique.



Connecter un thermostat externe ouvert / fermé, donc pas sous tension.

Essais et mise en service

La mise en service du poêle doit être précédée d'un essai qui consiste à vérifier le fonctionnement des éléments suivants:

- connexion au système d'évacuation des fumées;
- les connexions électriques;
- vérifier que tous les matériaux utilisés pour la construction du conduit de fumée, du carneau, de la cheminée, sont conformes aux normes et utilisables.

Le test n'est positif que lorsque toutes les phases de fonctionnement sont terminées sans qu'aucune anomalie ne soit détectée.

Schéma électrique poêles avec ventilation



Schéma électrique poêles avec canalisation simple



Schéma électrique poêles avec canalisation double

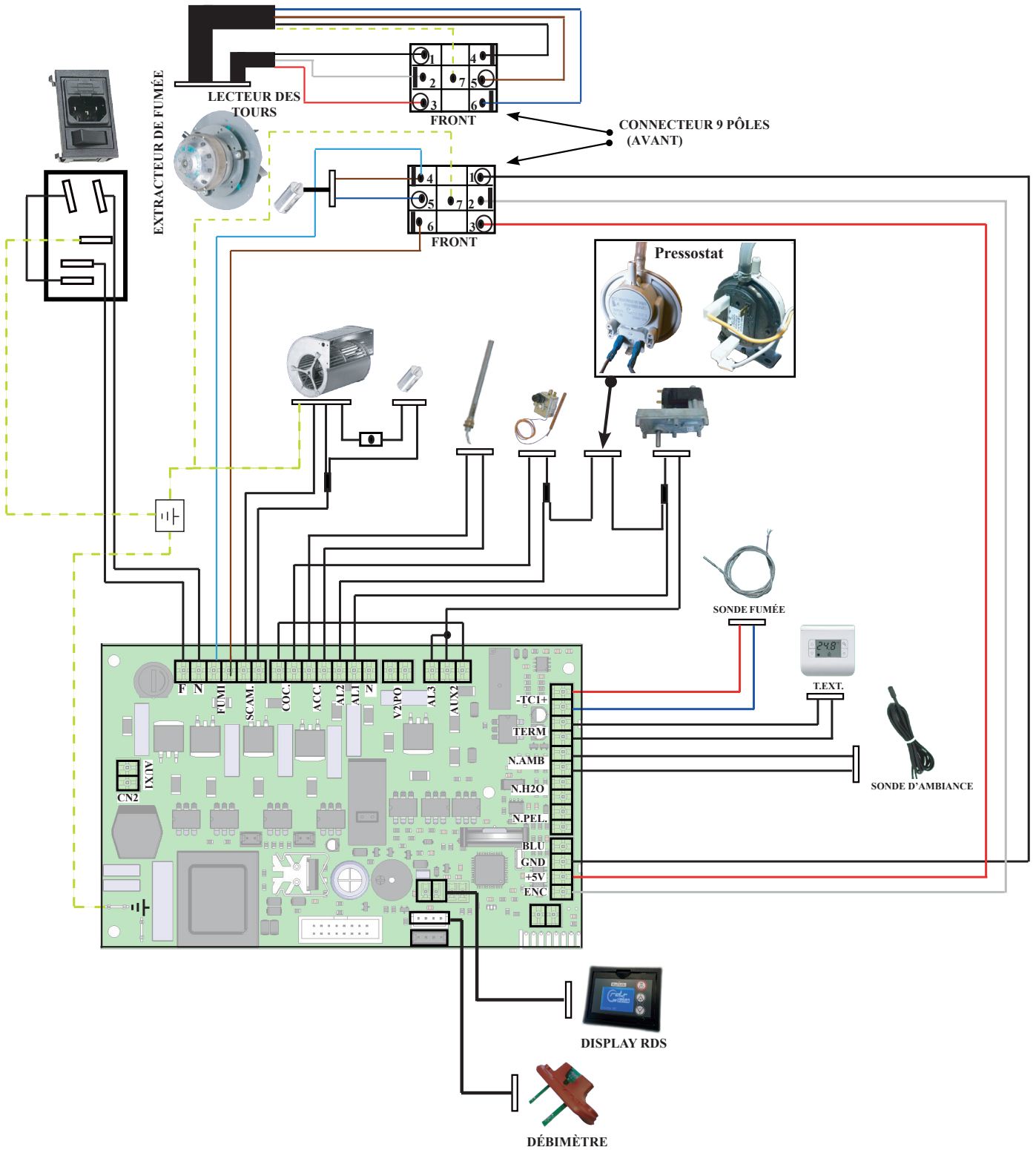

DESCRIPTION DES COMMANDES ET SYMBOLES DANS L'AFFICHEUR

Le display du portable se présente comme de suite (conditions de Home):

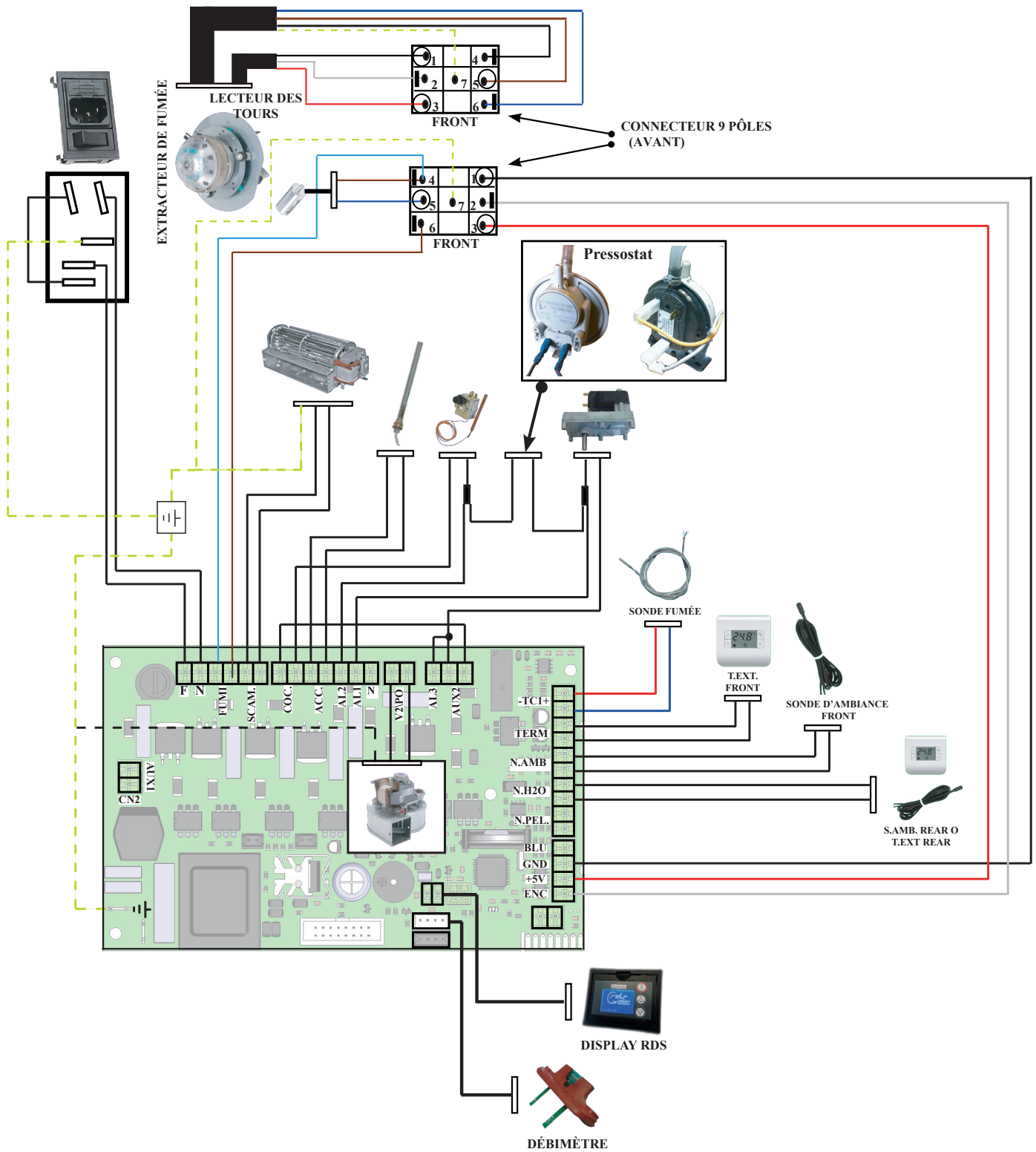
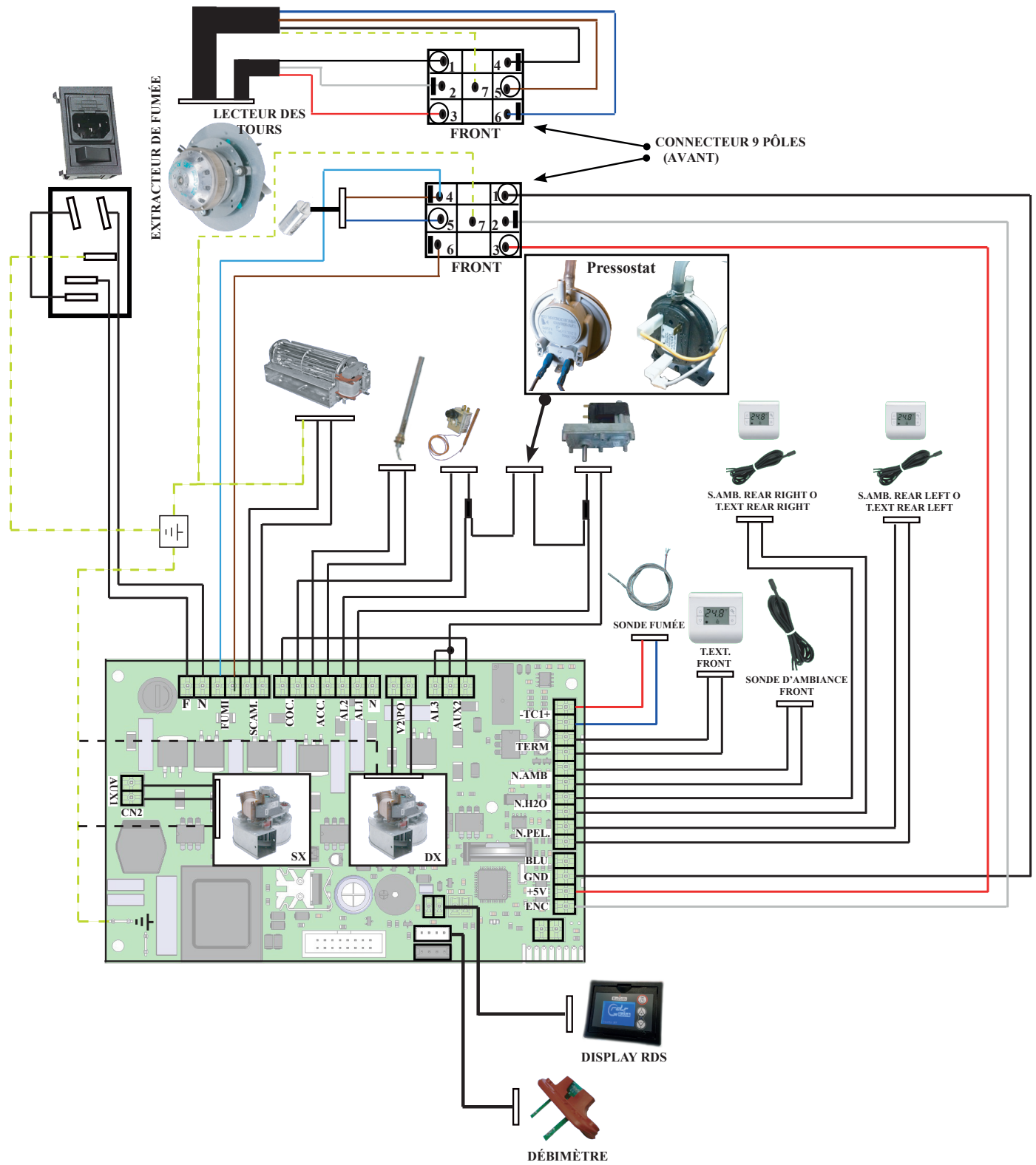
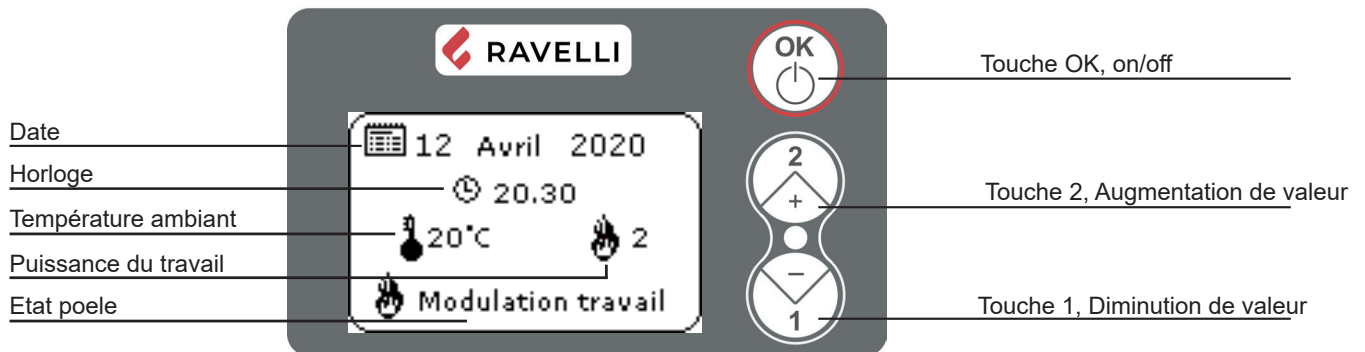

Touche OK : sur la page-écran Home, une pression prolongée permet d'allumer/éteindre l'appareil ou de réinitialiser les alarmes ; une pression brève permet d'accéder au menu

Touche "1" : touche d'accès au « Set ambiant » et régulation (diminution de valeur)

Touche "2" : touche d'accès au « Set puissance » et régulation (augmentation de valeur)



La première pression sur n'importe quelle touche avec le display actif allume son rétro-éclairage, en le considérant pas comme un commande.

PROCÉDURES D'UTILISATION



En cas d'incendie de la sortie de toit, appeler immédiatement les Sapeurs Pompiers.

Vérifications avant l'allumage



Le contenu de ce manuel d'instructions ait été lu et parfaitement bien compris;

Avant d'allumer le poêle, il faut s'en assurer:

- la trémie à pellets est chargée;
- la chambre de combustion est propre;
- la fermeture hermétique de la porte coupe-feu et le tiroir à cendres fonctionnent correctement;
- la prise électrique est correctement branchée;
- tous les éléments susceptibles de brûler (instructions, étiquettes adhésives diverses) ont été retirés;
- Le brasero, s'il est amovible, est correctement positionné dans son siège.



Pendant les premières heures d'utilisation, il se peut que les peintures utilisées pour la finition du poêle dégagent une odeur désagréable. Il se peut que vous sentiez aussi l'odeur typique des pièces métalliques soumises aux températures élevées. Veiller à ce qu'un renouvellement d'air suffisant soit garanti dans la pièce. Inévitables, ces désagréments vont disparaître après les premières heures de fonctionnement. Pour minimiser ces désagréments, laisser le poêle allumé quelques heures à basse puissance et au début, ne pas surcharger en évitant les cycles lourds de chauffage-refroidissement.



Pendant l'allumage initial, la peinture termine son séchage et se durcit. Ainsi, pour ne pas les endommager, il est déconseillé de toucher les surfaces peintes du poêle.

Chargement de la vis sans fin

Avant d'effectuer le premier allumage du poêle, à chaque fois que le poêle est en état d'alarme « 06 - Granulés épuisés » et, en règle générale, à chaque fois que la trémie est complètement vide, il faut effectuer le chargement initial de la vis sans fin.

Cette phase sert à remplir le système de chargement des granulés (le système qui transporte les granulés du réservoir au brasier) de manière à ce qu'au moment de l'allumage, les granulés soient prêts à être chargés dans le brasier et que le poêle puisse ainsi ensuite s'allumer. Si les opérations de chargement de la vis sans fin ne sont pas effectuées, il se peut qu'il ait des épisodes de défaut d'allumage du poêle.

Pour effectuer le chargement de la vis sans fin, suivre les instructions fournies dans le paragraphe « Menu Etat poele ».



Après avoir chargé la tarière et avant d'allumer le poêle, n'oubliez pas de vider le brasero et de vérifier qu'il est propre. Ne jamais vider le brasero à l'intérieur de la trémie.



Après toute opération d'entretien, s'assurer que le brasier soit placé correctement dans son logement.

Allumer et éteindre l'appareil

A partir de l'écran "Home", il est possible d'allumer et d'éteindre le poêle en maintenant le bouton OK  enfoncé sur l'appareil pendant quelques secondes. Un signal acoustique vous avertira que l'appareil est allumé ou éteint.

! N'éteignez pas le chauffage en débranchant la fiche de la prise murale.

📌 L'affichage du message « REGLAGE RDS » indique que la procédure initiale de test et de réglage initial des paramètres n'a pas été effectuée correctement. Cette indication n'implique pas le blocage du poêle (voir la section « Pop-up de signalisation »).

Que faire en cas d'alarme "Echec allumage"

Si le système ne détecte pas l'allumage de la flamme dans le délai prédéfini, le fonctionnement est bloqué avec l'alarme « Echec allumage ».

Avant de rallumer le poêle, vérifiez qu'il y ait des granulés dans la trémie, que la porte et le compartiment du tiroir à cendre soient fermés, qu'il n'y ait pas d'obstructions du système d'entrée de l'air comburant et surtout, sur les modèles sans brasier autonettoyant, que le brasier soit vide, propre et correctement positionné. Si le problème persiste, il peut être dû à un problème technique (bougie d'allumage, réglages, etc.), nous vous prions donc de contacter un CAT Ravelli.

! L'accumulation de granulés non-brûlés dans le brasier après un défaut d'allumage doit être éliminée avant de procéder à un nouvel allumage.

! Le brasier peut être très chaud: risque de brûlure!

! Ne jamais vider le brasero à l'intérieur de la trémie.

Programmation de la température ambiante

Les modalités de fonctionnement du poêle avec thermostat ambiant activé, se subdivisent en 3 typologies:

- Avec sonde ambiante en dotation, positionnée derrière du poêle;
- Avec sonde ambiante intégrée dans l'afficheur (Utilisation conseillée seulement avec écran monté au mur);
- Avec thermostat externe (pas en dotation)

En appuyant sur la touche 1 depuis la page-écran « Home », on accède à la page de configuration de la température ambiante

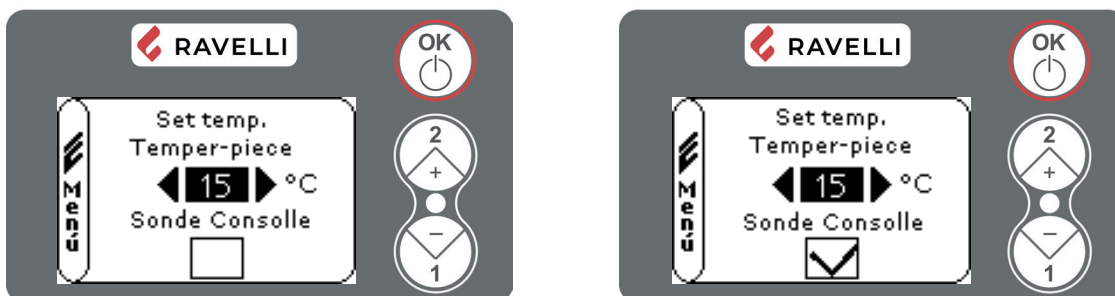

Configurer la température voulue à l'aide des touches 1 et 2. Les valeurs pouvant être sélectionnées sont : EXT, de 7 °C à 40 °C (ou de 44 ° F à 104 ° F), MAN. Sélectionner la valeur EXT pour utiliser le thermostat externe et MAN pour faire fonctionner le poêle à puissance constante.

Pour retourner directement à la page-écran « Home », appuyer simultanément sur les touches 1 et 2, ou bien appuyer sur OK pour passer à « Sonde console ».

L'activation de la fonction « Sonde console » active la lecture de la température ambiante par la sonde d'ambiance intégrée dans l'écran. Activer la fonction avec la touche 2 et la désactiver avec la touche 1. Pour retourner à la page-écran Home, appuyer sur OK

Dans le cas où on utilise un thermostat externe, correctement connecté à la carte électronique comme montrée dans le schéma électrique, dans l'afficheur ne sera plus visualisée la température ambiante mais l'écrite T ON (si le contact est fermé), ou T OFF (si le contact est ouvert). Pour utiliser le thermostat externe, la «sonde console» doit être désactivée.

La température ambiante sera réglée directement par le thermostat externe.

Lorsque la température réglée sur le thermostat est atteinte, le message MODULATION TRAVAIL apparaît sur l'afficheur; dans ce cas, le poêle minimisera la consommation de pellets en réduisant au minimum la puissance de chauffage. Si le mode CLIMA CONFORT est activé, le poêle effectuera la phase d'arrêt automatique et de rallumage.

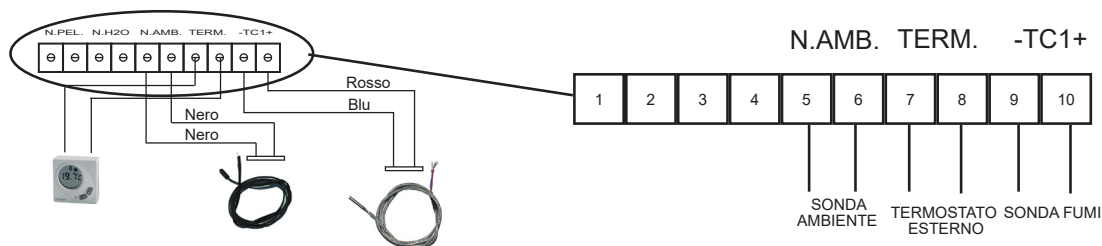

📌 Il est conseillé un thermostat externe avec OFF-SET de au moins 3°C si on veut utiliser le COMFORT CLIMA.

Programmation puissance du travail

Pour modifier la puissance du travail, appuyer la touche 2 pour entrer dans le menu dédié et avec les touches 1 et 2 régler la puissance désirée de 1 à 5 et confirmer avec la touche OK. En augmentant la puissance, augmentera aussi la consommation des granulés de bois et la vitesse de la ventilation du échangeur.

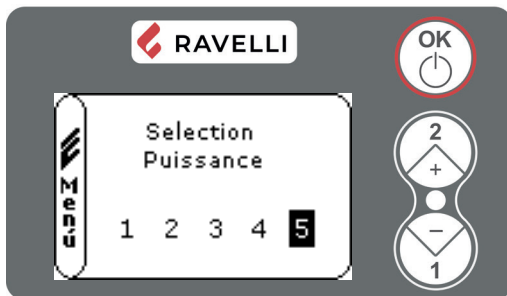

LES PHASES DE FONCTIONNEMENT DE L'APPAREIL

Séquence des phases d'allumage

Lors de la phase d'allumage, les messages suivants s'affichent à l'écran:

- ALLUMAGE: phase de chargement des granulés dans le brasier et de chauffage de la bougie d'allumage (temps d'attente variable selon les paramètres d'usine)
- ATTEINTE FLAMME: phase d'attente d'allumage de la flamme (temps d'attente variable selon les paramètres d'usine)
- FLAMME PRÉSENTE: phase de développement et de stabilisation de la combustion (temps d'attente variable selon les paramètres d'usine)
- TRAVAIL: mode de fonctionnement normal, en fonction des configurations choisies

Si la commande d'allumage est donnée alors que le poêle est encore chaud, c'est-à-dire en NETTOYAGE FINAL, le poêle reste en phase d'ATTENTE/REDÉMARRAGE pendant quelques minutes, puis il se rallume en mode automatique (ALLUMAGE REDÉMAR.).

La modulation

Pendant la phase de travail, le but de l'appareil est celui d'atteindre le réglage de la température ambiante/eau chaudière demandée par l'utilisateur, quand cette condition est remplie, le poêle passe en modalité MODULE, phase pendant laquelle la consommation de combustible est minimale.

Description des fonctions au menu

Pour accéder au menu depuis la page-écran « Home », appuyer sur le bouton OK (brève pression).

Pour parcourir la liste des menus, utiliser les deux touches 1 et 2, puis confirmer avec OK pour accéder aux sous-menus.

Ensuite, pour retourner à la page-écran « Home », appuyer simultanément sur les touches 1 et 2. Pour retourner au menu précédent, appuyer sur OK (pression prolongée).

Le poêle est doté de plusieurs fonctions, disponibles dans les singuliers menu de programmation. Certaines de ces menus sont accessibles pour l'utilisateur, autres sont protégés par un mot de passe, pour cela sont accessibles seulement par le Service Après Vente (S.A.V.).



- Menu UTILISATEUR
- Menu RÉGULATION RDS
- Menu TARAGES USINES
- Menu PARAMETRE STANDARD



Les menus RÉGULATION RDS, TARAGES USINE et PARAMÈTRE STANDARD sont protégés par un mot de passe d'accès. La modification des paramètres dans ces menus est susceptible de compromettre le fonctionnement et la sécurité du poêle. Le cas échéant, la garantie déchoit.

Les sous-menus du MENU UTILISATEUR (l'unique des trois menu accessible par l'utilisateur) sont les suivants:



- Menu ETAT POËLE
- Menu SET AMBIANTE
- Menu REGULAT PUISSANCE
- Menu HORLOGE
- Menu TIMER
- Menu LANGUE

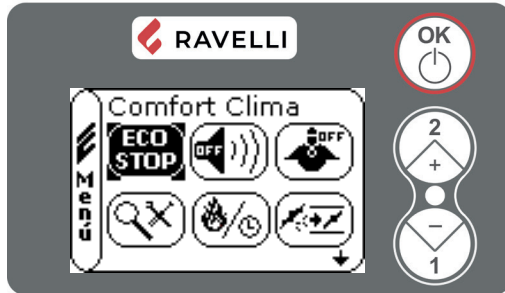

- Menu COMFORT CLIMA
- Modalità SILENCE
- Modalità SELF CONTROL SYSTEM
- Menu VOIR TARAGES
- Menu VOIR HEURES TRAV
- Menu SET AIR/PELLET

Menu ETAT POELE

Dans ce menu on pourra vérifier le correct fonctionnement des composants les plus importants du poêle. Ce qui suit est une liste de vraies données de poêle utiles pour le service d'assistance pendant les phases de contrôle.

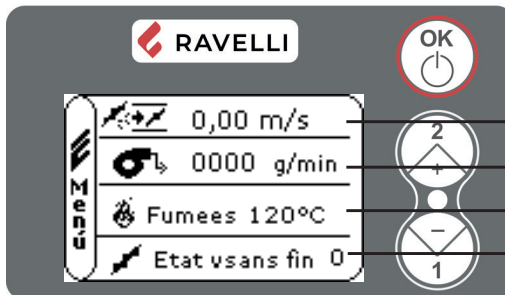

- Lecture actuelle du RDS (m/s)
- Vitesse actuelle de l'extracteur de fumée (rpm)
- Température de la fumée (°C)
- Etat vis sans fin
- SET** Valeur de consigne RDS (m/s)
- DF** Température de la sonde froide RDS (°C)
- DR** Température de la sonde chaude RDS (°C)
- SK** Température de la carte électronique (°C)

Pour passer à la deuxième page-écran, appuyer sur la touche 1.

À partir de la première page-écran, il est possible d'activer le chargement initial de la vis sans fin en appuyant sur la touche 2. La valeur État v. sans fin deviendra 1.

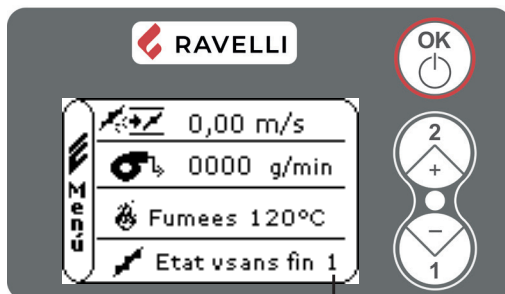

La vis sans fin est allumée

Le chargement initial s'interrompra automatiquement après un temps prédéfini; pour l'interrompre avant, appuyer sur la touche 2.

Répéter l'opération plusieurs fois jusqu'au moment que les granulés tombent dans le brasier. On ne peut effectuer cette opération que quand le poêle est en état OFF.

Menu SET AMBIANTE

Pour modifier la programmation faire référence au paragraphe "Programmation de la température ambiant"

Menu REGULAT PUISSANCE

Pour modifier la programmation faire référence au paragraphe "Programmation puissance du travail"

Menu HORLOGE

Pour modifier les programmations utiliser les touches 1 et 2 et à chaque pression de la touche OK on confirme la donnée et on passe au suivante. En activant le petit carreau (FLAG) ON/OFF, on habilite la fonctionne chrono.

A la dernière confirmation avec OK toutes les programmations seront sauvés et on retourne automatiquement dans l'écran des icônes.

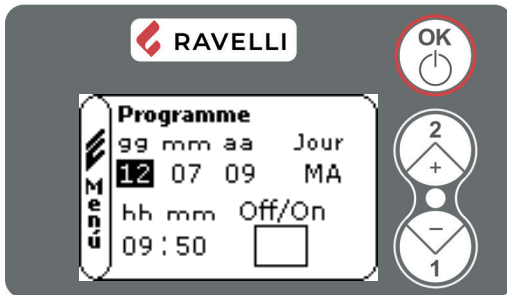
Menu TIMER

Avec la fonction du chrono thermostat il est possible de programmer pour chaque jour de la semaine l'allumage et l'éteint dans 4 intervalles temporels indépendants. Pour activer le TIMER, consulter les indications fournies dans le menu Horloge.

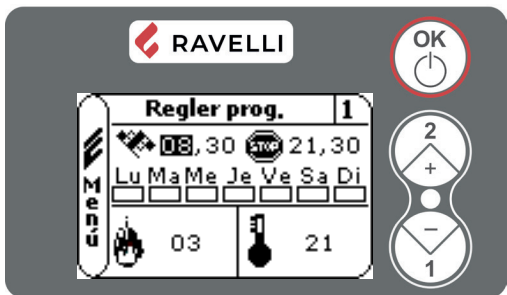

1 Numéro du programme TIMER

START : horaire d'allumage

STOP : horaire d'éteint

JOUR : jours dans lesquels on désire activer les programmes

PUISSANCE : puissance désirée au moment d'allumage du poêle

TEMPERATURE : température idéale qu'on veut atteindre

Sur les poêles canalisés, il est possible de configurer les températures de chaque pièce :

F (frontal) température de la pièce où le poêle est installé

R (Rear, canalisation simple) température de la pièce chauffée par la canalisation

RL et RR (Rear Left et Rear Right pour canalisation double)

Il est également possible de configurer les valeurs EXT (fonctionnement avec thermostat externe) et MAN (fonctionnement à pression constante)

Pour choisir la programmation à effectuer, utiliser les touches 1 et 2 ; confirmer avec OK.

Chaque paramètre peut être modifié à l'aide des touches 1 et 2 et à chaque fois que vous appuyez sur OK, les données sont confirmées et vous passez au suivant.

A la dernière confirmation avec OK toutes les programmations seront sauvés et on retourne automatiquement dans l'écran des icônes.

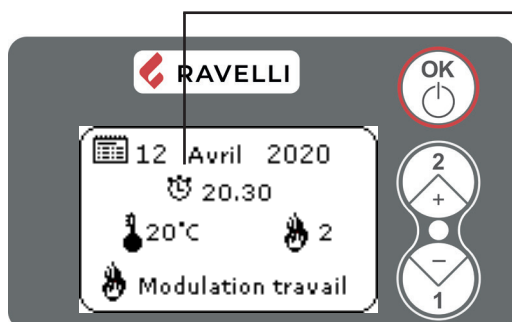

Le symbole indiqué indique que la fonction TIMER est active. Il est cependant possible de programmer le chrono même s'il est désactivé. Pour le faire fonctionner, reportez-vous au chapitre dédié au réglage de l'horloge.

Description

Description	Valeurs programmables
START	De OFF à 23:50 à steps de 10'
STOP	De OFF à 23:50 à steps de 10'
JOURS	Entre on/off pour les jours de 1 à 7
PUISSANCE	De 01 à 05
SET AMB	De EST à MAN

Exemple

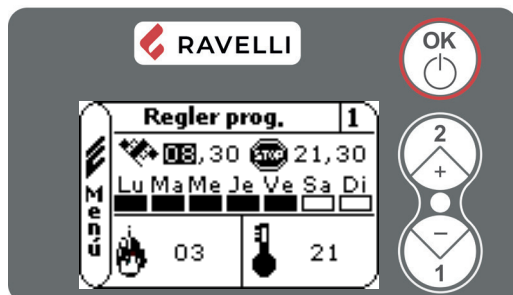

Jours d'activation: du lundi au vendredi
 Allumage à 8h30
 Extinction à 21h30
 Puissance: 3
 Température ambiante: 21°C

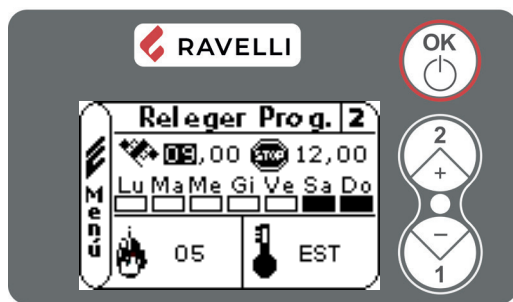

Jours d'activation: samedi et dimanche
 Allumage à 9h00
 Extinction à 12h00
 Puissance: 5
 Température ambiante: régulé par thermostat externe

La fonction Comfort Clima fonctionne également lorsque le crono est activé.



Il est nécessaire de vérifier qu'après chaque arrêt automatique, le brasier est propre afin de garantir un allumage automatique correct.

Menu LANGUE



Pour sélectionner la langue, utilisez les touches 1 et 2.

A la dernière confirmation avec OK toutes les programmations seront sauvés et on retourne automatiquement dans l'écran des icônes.

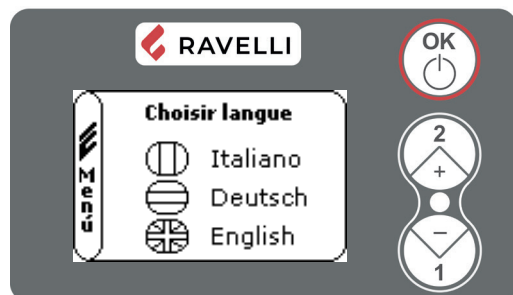

Menu COMFORT CLIMA

Pour modifier les programmations utiliser les touches 1 et 2 et à chaque pression de la touche OK on confirme la donnée et on passe au suivante.

A la dernière confirmation avec OK toutes les programmations seront sauvés et on retourne automatiquement dans l'écran des icônes.

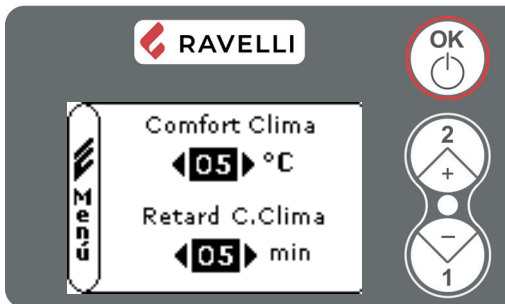

L'activation de cette fonction permet au poêle, une fois atteinte la température ambiante/eau chaudière voulue, chargement de pellet en activant la phase de modulation. Successivement le poêle vérifie que la température soit maintenue pendant une période de temps établi (RETARD C. CLIMA), et si cela se produit, il passe automatiquement en extinction, en montrant sur l'afficheur l'inscription ECO STOP. Le poêle se rallume quand la température descend en-dessous d'un seuil configuré (COMFORT CLIMA).

Exemple

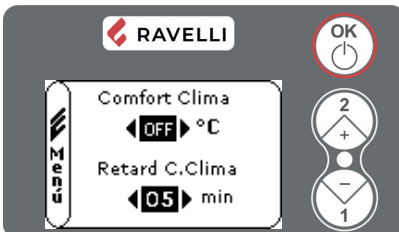

Pour activer la fonction, régler la valeur COMFORT CLIMA différente de OFF à l'aide des touches 1 et 2. Confirmer par OK.

Réglez le temps pendant lequel le poêle doit rester en MODULATION TRAVAIL, avant de passer à ECO STOP (par défaut 4').

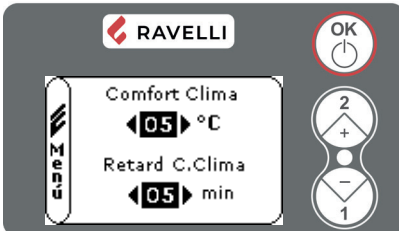

La valeur programmée (dans ce cas 5°C) a activé la fonction « Comfort Clima ».

FONCTIONNEMENT : la valeur règle la température de rallumage du poêle.

EXEMPLE

- réglage température ambiante programmé sur 21°C
- valeur de « confort clima » programmée sur 5°C :

Avec ce réglage le poêle s'éteindra dès que la température arrivera à 21°C, et il se rallumera quand la température ambiante sera de 15°C (21°C - 5-0,5 = 15).

Le display affichera les chaînes de caractères suivantes en séquence :

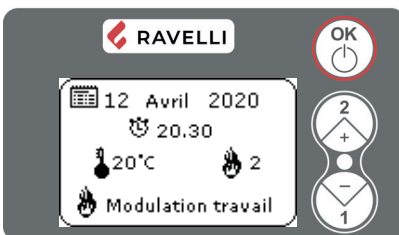

La phase de modulation est atteinte, car la température du réglage température ambiante a été atteinte. Si la température est maintenue pendant environ "RETARD COMFORT CLIMA", le poêle activera la phase d'extinction.

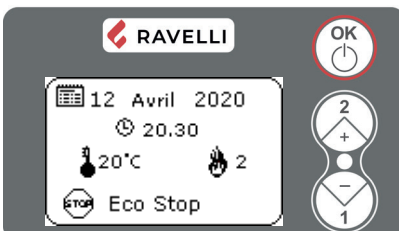

Dès que la phase d'extinction sera terminée, l'afficheur visualisera ECO STOP. Le poêle restera dans cet état jusqu'à ce que la température descende jusqu'à 15°C, seulement alors la phase d'allumage recommencera.



Le fonctionnement du poêle en modalité COMFORT CLIMA peut lancer la phase d'allumage et d'extinction plusieurs fois pendant la journée; cela peut finir par compromettre la durée de vie de la résistance pour l'allumage automatique du poêle.



Quand on utilise cette modalité, il faut vérifier qu'après chaque extinction automatique, le brasier reste toujours bien propre, de façon à garantir un allumage automatique correct.

Modalité SILENCE

Habiliter et désabiliter la fonction en utilisant la touche OK.

La modalité SILENCE a été étudiée pour diminuer le bruit du échangeur ambiant pendant la phase de travail. Il s'agit d'une réduction pourcentage de la vitesse de la ventilation ambiant en toutes les 5 puissance de travail. Il a été conçu pour être utilisé en particulier pendant la nuit.

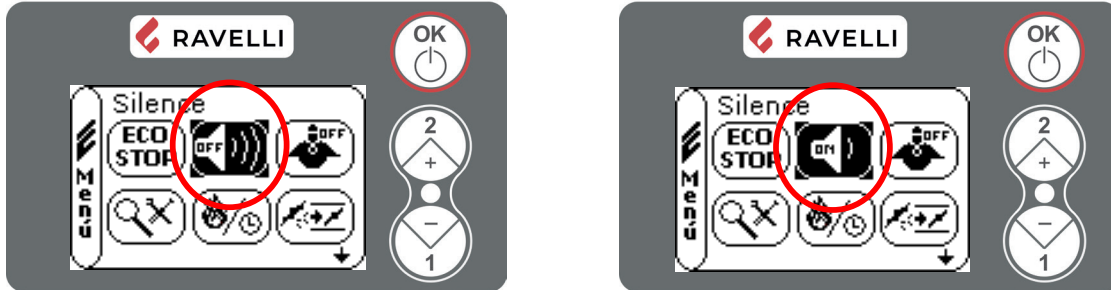

Modalité SELF CONTROL SYSTEM (S.C.S)

Habiliter et désabiliter la fonction en utilisant la touche OK.

La modalité SELF CONTROL SYSTEM (S.C.S.) a été étudiée pour permettre au poêle de reconnaître plus rapidement une éventuelle anomalie qui s'est vérifiée.

Il est conseillé de l'activer surtout dans le cas où on n'est pas près du poêle pendant son fonctionnement.

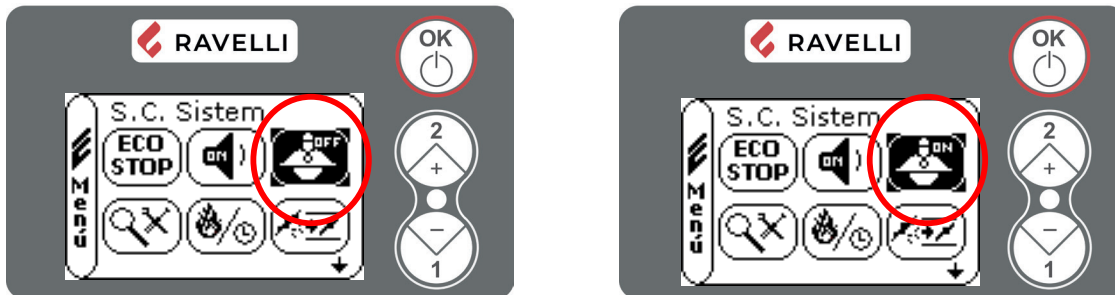

Menu VOIR TARAGES

Dans ce menu on pourra vérifier les valeurs des paramètres dans le programmateur électronique.

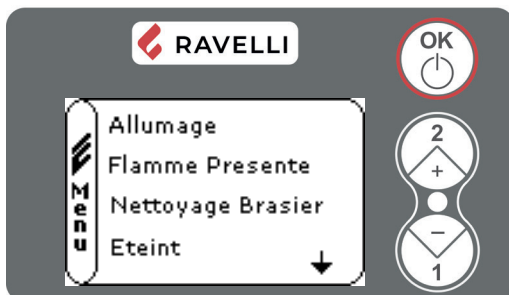

Pour se déplacer dans la liste des paramètres utiliser les touches 1 et 2. Pour afficher les paramètres, appuyer sur OK.

Menu VOIR HEURES TRAV

Dans la voix VOIR HEURES TRAVAIL on peut trouver les heures de travail totales, partielles et un compteur du numéro d'allumages du poêle. Ce menu est utilisé par le S.A.V. pour évaluer les heures totales de travail du poêle pendant la première année et la nécessité d'effectuer un nettoyage (« heures service »).

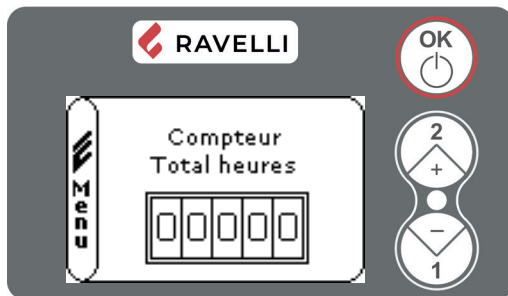

Pour se déplacer dans les différents compteurs (heures totales, heures partielles, numéro d'allumages) utiliser les touches 1 et 2.

Menu SET AIR/PELLET

Le réglage du mélange PELLET-FLUX permet d'ajuster la combustion en faisant varier la quantité de pellets chargés dans le brasero et/ou la quantité d'air. En fait, de par leur nature, les granulés varient en taille et en composition : même les sacs de granulés d'une même marque peuvent avoir des caractéristiques différentes.

En cas de combustion non optimale, faites varier le paramètre de débit pour ajuster l'air de combustion. Si la seule régulation de l'air n'est pas suffisante, il peut également être nécessaire de modifier le paramètre de la pastille.



La réglementation de la combustion est une opération qui exige beaucoup d'expérience. Il est conseillé de contacter un centre de service agréé pour calibrer le poêle de manière appropriée.

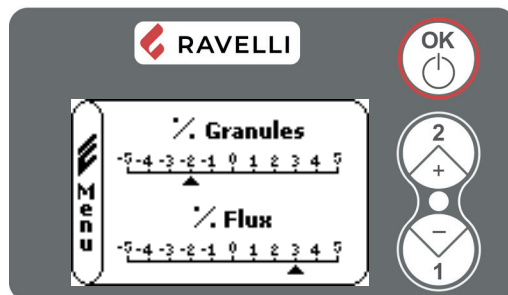

On accède à la régulation du mélange tirage/granulés. Pour modifier le pourcentage utiliser les touches 1 et 2, pour passer de la régulation de la quantité des granulés à la régulation du flux d'air en entrée utiliser la touche OK

A la dernière confirmation avec OK toutes les programmations seront sauvés et on retourne automatiquement dans l'écran des icônes.

Heures SERVICE

Tous nos modèles nécessitent, au-delà d'un nettoyage ordinaire, d'un nettoyage extraordinaire à effectuer avec l'aide d'un installateur (agréé par Ravelli).

Au moment de l'installation du poêle l'opérateur programmera un numéro d'heures travail convenable au model choisi.

A l'échoir de ce temps dans l'afficheur apparaîtra le message « HEURES SERVICE » suivi par une signalisation acoustique. A l'apparition de ce message contacter l'installateur pour effectuer un nettoyage extraordinaire du poêle. Si le nettoyage mentionné n'est pas effectué, le message sera visualisé à chaque allumage sans l'arrêt du fonctionnement du poêle.

La télécommande

Télécommande à infrarouges pour le contrôle à distance

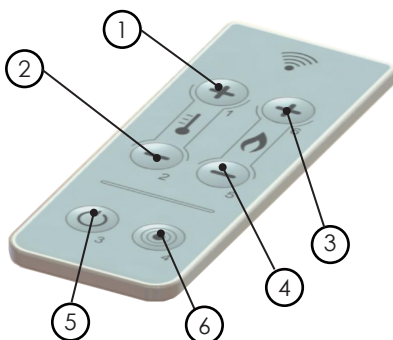

- **1 - 2 Régulation température:** permet de programmer la valeur de la température ambiante désirée de un minimum de 6°C à un maximum de 40°C (ou de 44 ° F à 104 ° F).
- **3 - 4 Régulation puissance:** permet de programmer la valeur du puissance de travail de un minimum de 1 à un maximum de 5.
- **5 ON/OFF:** pulsé pour 2 secondes, permet l'allumage et l'éteint manuel du poêle.
- **6 Sans fonction**

Canalisation simple

Cette fonction permet de gérer la répartition de l'air chaud entre la pièce dans laquelle le poêle est installé et la pièce où arrive la canalisation.

La fonction prévoit deux modes de fonctionnement : la gestion manuelle et la gestion automatique.

- Gestion manuelle : l'utilisateur règle manuellement la répartition de l'air chaud entre la ventilation avant et la canalisation.
- Gestion automatique : le poêle gère automatiquement la répartition de l'air chaud entre la ventilation avant et la canalisation, en fonction des températures des pièces.

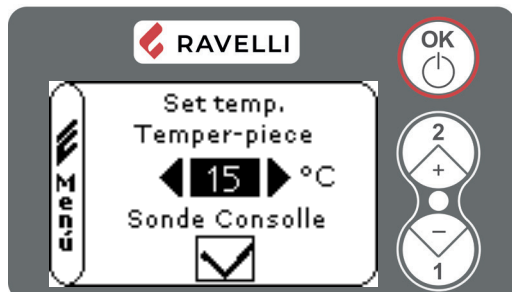

En appuyant sur la touche 1 à partir de la page-écran «Home», on accède à la page de configuration de la température ambiante (pour modifier cette configuration, consulter le paragraphe «Configuration de la température ambiante»).

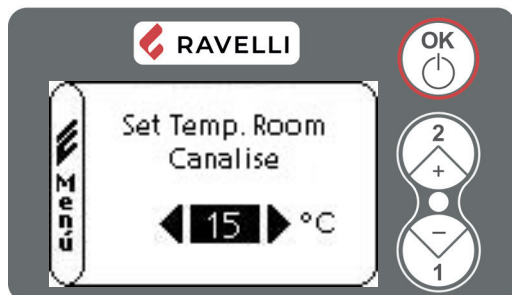

Confirmer en appuyant 2 fois sur la touche OK jusqu'à l'affichage de la page-écran de configuration du point de consigne de la température ambiante des pièces canalisées.

Il est possible de modifier le «set. T. Room canalise» avec les touches 1 et 2, les valeurs peuvent être:

- OFF: activation de la gestion manuelle, la configuration des niveaux de canalisation est laissée à l'utilisateur;
- EXT: gestion automatique des niveaux de canalisation selon la demande d'un thermostat externe situé dans les pièces où arrive la canalisation;
- VALEURS de 7 °C à 40 °C: gestion automatique des niveaux de canalisation selon la demande des points de consigne des températures ambiantes (lecture des sondes d'amb.);
- MAN: gestion automatique des niveaux de canalisation, la canalisation est toujours activée.

Gestion manuelle

Pour activer la gestion automatique, le «Set. T. Room canalise» doit être configuré sur OFF.

La gestion manuelle est indiquée sur la page-écran Home par le symbole: 

Grâce à cette fonction, l'utilisateur peut régler la puissance de la canalisation.

Les étapes à suivre, à partir de la page-écran Home, pour gérer manuellement la canalisation, sont les suivantes:

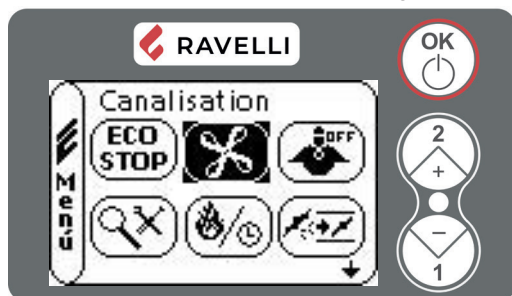

À partir du MENU UTILISATEUR, accéder au menu CANALISATION



À partir du menu CANALISATION, accéder au menu AIR AVANT/ARRIERE

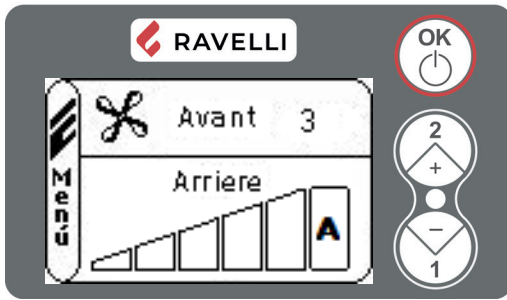

La partie supérieure de l'écran indique la puissance de la ventilation avant, qu'il est impossible de modifier et qui suit la puissance configurée du poêle. La partie inférieure de l'écran permet de modifier la puissance de la canalisation, avec les touches d' « augmentation/diminution ».

La valeur réglable va de 0 (ventilateur éteint) à 5. Avec un réglage sur A (auto), la puissance des ventilateurs suit la puissance du poêle.



En mode « manuel », seul le menu AIR AVANT/ARRIERE est accessible.

Gestion automatique

Pour activer la gestion automatique, le « Set. T. Room canalise » doit être configuré sur une valeur différente de OFF.

La gestion automatique est indiquée sur la page-écran Home par le symbole:

Avec cette fonction, quand elle est activée, le poêle gère la puissance, la ventilation et la canalisation de manière autonome en fonction des températures configurées.



Pour utiliser la gestion automatique, il est nécessaire d'installer une sonde de température ambiante (en option) ou un thermostat externe dans la pièce à canaliser.

Une fois la gestion automatique activée, sur la page-écran Home, l'affichage de la température ambiante (F) est alterné avec la lecture de la sonde d'ambiance canalisée (R):

F signifie FRONT et indique la température lue par la sonde ou l'état du thermostat externe placés dans la pièce où le poêle est installé;

R signifie REAR et indique la température lue par la sonde ou l'état du thermostat externe placés dans la pièce où arrive la canalisation.



Pour optimiser la fonction automatique, régler la différence de volume (cubage) des pièces.

Les étapes à suivre, à partir de la page-écran Home, pour configurer le cubage des pièces, sont les suivantes:

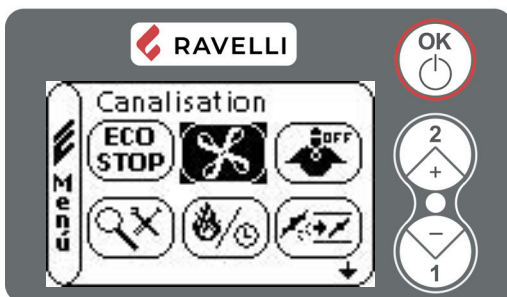

À partir du MENU UTILISATEUR, accéder au menu CANALISATION



À partir du menu CANALISATION, accéder au menu CUBATURE PIECE

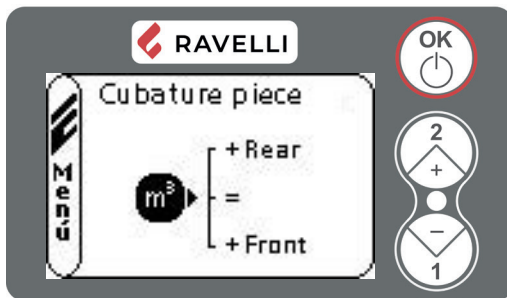

Modifier la configuration avec les touches 1 «diminution» et 2 «augmentation».

Les 3 options suivantes sont disponibles :

= (ÉGAL) : si le cubage des deux pièces est plus ou moins similaire ;

+ ARRIÈRE : si le cubage de la pièce où la canalisation est installée est supérieur à celui de la pièce où se trouve le poêle ;

+ AVANT : si le cubage de la pièce où la canalisation est installée est inférieur à celui de la pièce où se trouve le poêle.



En mode «manuel», seul le menu CUBATURE PIECE est accessible.

Chrono-thermostat

Si la canalisation est activée dans la fonction CHRONOTHERMOSTAT il est possible de configurer aussi la température de la pièce où arrivent les canalisations.

En confirmant la donnée Température F avec la touche OK, on passe à la modification de la donnée Température R.

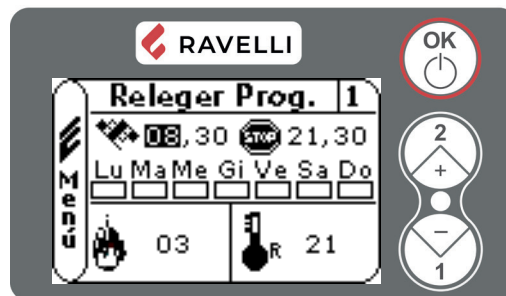
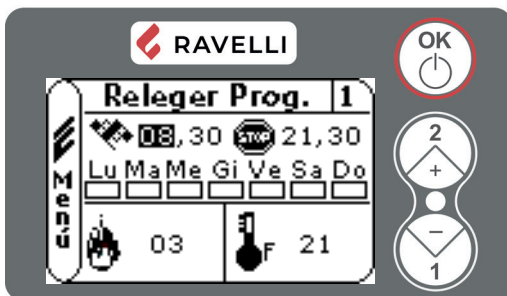

Canalisation double

Cette fonction permet de gérer la répartition de l'air chaud entre la pièce dans laquelle le poêle est installé et la pièce où arrive la canalisation.

La fonction prévoit deux modes de fonctionnement : la gestion manuelle et la gestion automatique.

- Gestion manuelle : l'utilisateur règle manuellement la répartition de l'air chaud entre la ventilation avant et la canalisation.
- Gestion automatique : le poêle gère automatiquement la répartition de l'air chaud entre la ventilation avant et la canalisation, en fonction des températures des pièces.

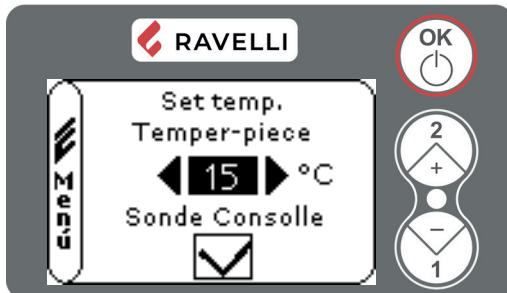

En appuyant sur la touche 1 à partir de la page-écran «Home», on accède à la page de configuration de la température ambiante (pour modifier cette configuration, consulter le paragraphe «Configuration de la température ambiante»).

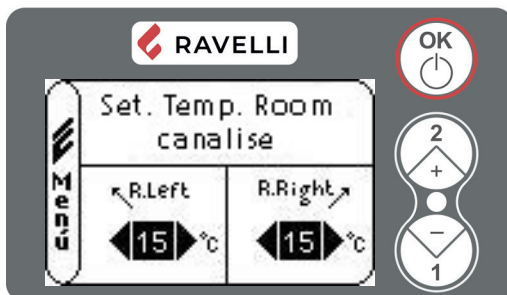

Confirmer en appuyant 2 fois sur la touche OK jusqu'à l'affichage de la page-écran de configuration du point de consigne de la température ambiante des deux pièces canalisées.

Pour passer de l'option «R. Left» (canalisation gauche) à «R. Right» (canalisation droite), appuyer sur la touche OK..

Il est possible de modifier le «set. T. Room canalise» des deux pièces avec les touches 1 et 2, les valeurs peuvent être:

- OFF: activation de la gestion manuelle, la configuration des niveaux de canalisation est laissée à l'utilisateur;
- EXT: gestion automatique des niveaux de canalisation selon la demande d'un thermostat externe situé dans les pièces où arrive la canalisation;
- VALEURS de 7 °C à 40 °C: gestion automatique des niveaux de canalisation selon la demande des points de consigne des deux températures ambiantes (lecture des sondes d'amb.);
- MAN: gestion automatique des niveaux de canalisation, la canalisation est toujours activée.

Gestion manuelle

Pour activer la gestion automatique, le « Set. T. Room canalise » des deux canalisations doit toujours être configuré sur OFF.



En configurant un « Set. T. Room canalise » sur OFF, l'autre est également réglé sur OFF.

La gestion manuelle est indiquée sur la page-écran Home par le symbole:

Grâce à cette fonction, l'utilisateur peut régler la puissance de la canalisation.

Les étapes à suivre, à partir de la page-écran Home, pour gérer manuellement la canalisation, sont les suivantes:

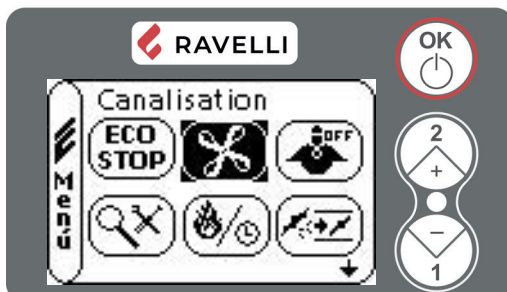

À partir du MENU UTILISATEUR, accéder au menu CANALISATION



À partir du menu CANALISATION, accéder au menu AIR AVANT/ARRIERE

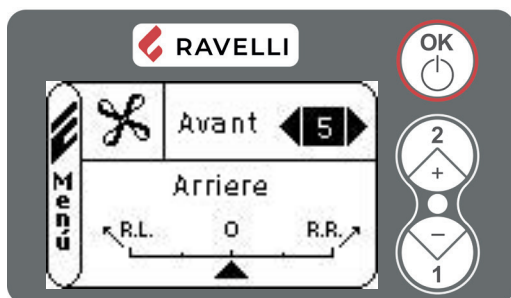

La partie supérieure de l'écran permet de modifier la puissance de la ventilation avant. La valeur réglable va de 0 (ventilateur éteint) à 5. Avec un réglage sur A (auto), la puissance des ventilateurs suit la puissance du poêle.

Pour passer à l'option «Arrière», confirmer avec OK.

La partie inférieure de l'écran permet de modifier la puissance des canalisations, en distribuant plus d'air vers la pièce où arrive par la canalisation droite (R.R.) ou gauche (R.L.).

Il est possible de modifier les valeurs au moyen des touches d'«augmentation/diminution».



En mode «manuel», seul le menu AIR AVANT/ARRIERE est accessible.

Gestion automatique

Pour activer la gestion automatique, le « Set. T. Room canalise » des deux canalisations doit être configuré sur une valeur différente de OFF.

La gestion automatique est indiquée sur la page-écran Home par le symbole: 

Avec cette fonction, quand elle est activée, le poêle gère la puissance, la ventilation et la canalisation de manière autonome en fonction des températures configurées.



Pour utiliser la gestion automatique, il est nécessaire d'installer une sonde de température ambiante (en option) ou un thermostat externe dans les pièces à canaliser.

Une fois la gestion automatique activée, sur la page-écran Home, l'affichage de la température ambiante (F) est alterné avec la lecture des deux sondes d'ambiance canalisées (RL et RR):

F signifie FRONT et indique la température lue par la sonde ou l'état du thermostat externe placés dans la pièce où le poêle est installé;

RR signifie REAR RIGHT (ARRIÈRE DROITE) et indique la température lue par la sonde ou l'état du thermostat externe placés dans la pièce où arrive la canalisation à droite du poêle.

RL signifie REAR LEFT (ARRIÈRE GAUCHE) et indique la température lue par la sonde ou l'état du thermostat externe placés dans la pièce où arrive la canalisation à gauche du poêle.



Pour optimiser la fonction automatique, régler la différence de volume (cubage) des pièces.

Les étapes à suivre, à partir de la page-écran Home, pour configurer le cubage des pièces, sont les suivantes:

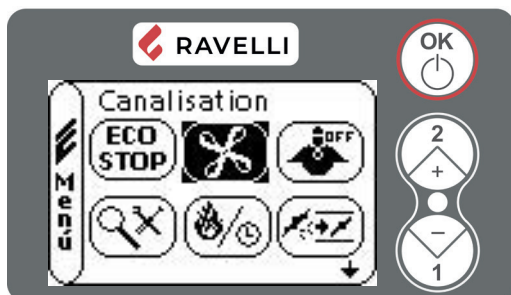

À partir du MENU UTILISATEUR, accéder au menu CANALISATION



À partir du menu CANALISATION, accéder au menu CUBATURE PIECE

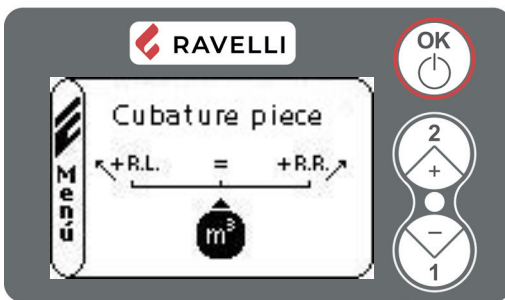

Modifier la configuration avec les touches 1 «diminution» et 2 «augmentation».

Les 3 options suivantes sont disponibles :

= (ÉGAL): si le cubage des deux pièces est plus ou moins similaire;

+ R.RIGHT: si le cubage de la pièce où se trouve la canalisation droite est supérieur à celui de la pièce où se trouve la canalisation gauche;

+ R.LEFT: si le cubage de la pièce où se trouve la canalisation gauche est supérieur à celui de la pièce où se trouve la canalisation droite.



En mode «automatique», il est impossible de modifier la puissance des canalisations (menu AIR AVANT/ARRIÈRE).

Chrono-thermostat

Si la canalisation est activée dans la fonction CHRONOTHERMOSTAT il est possible de configurer aussi la température de la pièce où arrivent les canalisations.

En confirmant la donnée Température F avec la touche OK, on passe à la modification de la donnée Température RL, et en confirmant cette donnée avec la touche OK, on passe à la modification de la donnée Température RR.



Schéma synthétique phases du poêle

Phase	Description
NETTOYAGE FINAL	Le poêle est en phase d'extinction, la phase de refroidissement n'est pas encore terminée.
ALLUMAGE	La phase de préchauffage de la résistance est activé, les granulés commence tomber
ATTEINTE FLAMME	Les granulés s' allume avec la chaleur de l'air chaude qui passe dans le tube de la résistance
FLAMME PRESENTE	Dans le brasier la flamme est visible
TRAVAIL	Le poêle a terminé la phase d'allumage, il est possible de modifier la puissance de travail.
NETTOYAGE BRASIER	Le poêle exécute le nettoyage
MODULATION TRAVAIL	Le réglage de température ambiante a été atteint.
ECO STOP	Comfort Clima activé, réglage de température atteint. Le poêle est éteint.
T ON / T OFF	La sonde de température ambiante est interrompue, ou bien un thermostat externe a été connecté et la température ambiante est réglée sur EST
ATTEINTE DEMARRAGE	Le poêle est en phase de refroidissement; après, le poêle démarrera automatiquement
ATTEINTE REDAMARRAGE	Le poêle est en phase de refroidissement; après, le poêle démarrera automatiquement
HOT FUMEE	La température des fumées éteint le valeur maximum; pour le refroidissement, le poêle réduit le chargement des granulée et le tirage de l'air al puissance minimale
OFF	Le poêle est éteint
ANOMALIE (générique)	Le poêle a signalé un défaut, reportez-vous au chapitre sur les anomalies.

Description des alarmes

AL	Signalisation	Raison	Solution
AL 01	BLACK - OUT	Manque d'alimentation électrique pendant la phase de travail	Appuyer sur la touche d'extinction et répéter l'allumage du poêle
			Si le problème persiste contacter le Service d'Assistance.
AL 02	SONDE FUMEE	La sonde fumées ne fonctionne pas bien	S'adresser au Service Assistance
		La sonde fumées est déconnectée de la carte	S'adresser au Service Assistance
AL 03	SURCHAUFF FUMEEES	La combustion dans le brasier n'est pas parfaite	Éteindre le poêle, nettoyer le brasier et régler la combustion avec le réglage des granulés
		Le ventilateur centrifuge est défectueux	S'adresser au Service Assistance
			Si le problème persiste contacter le Service d'Assistance.
AL 04	EXTRACTEUR EN PANNE	L'encoder de l'extracteur des fumées ne fonctionne pas ou n'est pas branché correctement	S'adresser au Service Assistance
		L'extracteur des fumées ne reçoit pas d'alimentation électrique	S'adresser au Service Assistance
		L'extracteur des fumées est bloqué	S'adresser au Service Assistance
AL 05	ECHEC ALLUMAGE	Le réservoir des granulés est vide	Vérifier s'il y a des granulés dans le réservoir
		Tarage des granulés et de l'aspiration en phase d'allumage inadéquat	S'adresser au Service Assistance
		La résistance pour l'allumage est défectueuse ou pas bien positionnée	S'adresser au Service Assistance

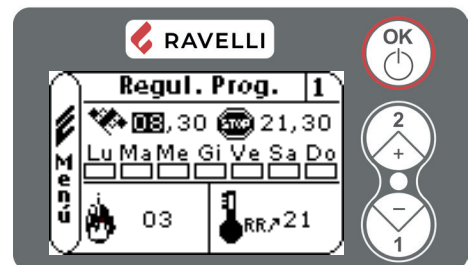
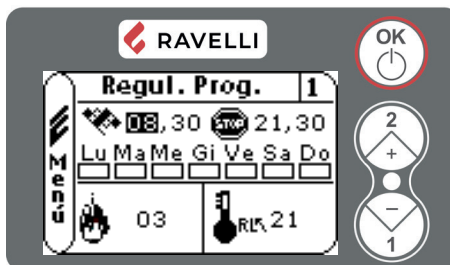
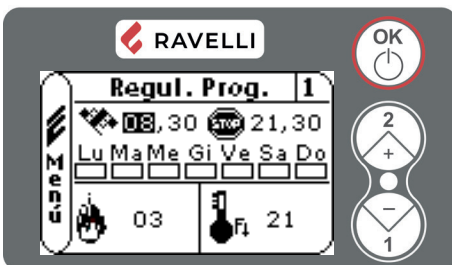
AL	Signalisation	Raison	Solution
AL 06	PELLET ÉPUISEE	Le réservoir des granulés est vide	Vérifier s'il y a des granulés dans le réservoir
		Le motoréducteur ne charge pas les granulés	Vider le réservoir pour vérifier si des objets sont tombés à l'intérieur, ce qui pourrait empêcher à la vis d'Archimède de fonctionner correctement
		Chargement de granulés insuffisant	Régler le chargement des granulés
AL 07	THERMIQUE A REARMEMENT	Le thermostat à réarmement manuel est intervenu	Réarmer le thermostat en appuyant sur le poussoir, à l'arrière du poêle
		Le ventilateur centrifuge est défectueux	S'adresser au Service Assistance
		La combustion dans le brasier n'est pas parfaite	Éteindre le poêle, nettoyer le brasier et régler la combustion avec le réglage des granulés
			Si le problème persiste contacter le Service d'Assistance.
AL 08	DEPRESSION	La chambre de combustion est sale	Effectuer ce qui est indiqué dans l'opuscule dédié aux opérations de nettoyage du poêle
		Le conduit de fumée est bouché	Vérifier que le conduit de fumée soit bien libre et propre
		Le vacuostat fonctionne mal	S'adresser au Service Assistance
AL 09	DEBIMETRE	Le dispositif qui lit la quantité d'air en entrée peut résulter déconnecté ou abîmé	S'adresser au Service Assistance
		Le dispositif peut résulter sale et par conséquence ne lire pas correctement	S'adresser au Service Assistance
AL 11	ANOMALIE FLAMME	Le réservoir des granulés est vide	Vérifier s'il y a des granulés dans le réservoir
		Calibrage inadéquat des granulés et de l'aspiration pendant l'allumage	S'adresser au Service Assistance
AL 12	ANOMALIE TOURS EXTRACTEURS	Encoder l'extracteur des fumées qui ne fonctionne pas ou qui n'est pas connecté de façon correcte.	S'adresser au Service Assistance
AL 13	DÉBIT INSUFFISANT	La porte et le cendrier ne sont pas correctement fermés	Vérifier la correcte fermeture
		Mauvaise combustion dans le brasier	Éteindre le poêle, nettoyer le brasier, son appuie et régler la combustion avec la programmation du mélange air-granulés de bois
		Présence d'un corps étranger à l'intérieur du tuyau d'Ingres de l'air	Vérifier la présence et extraire le corps pas désiré.
			Si le problème persiste contacter le Service d'Assistance.
AL 14	PHASE TARIÈRE	Connexion manqué du câblage qui porte alimentation au motoréducteur de la vis sans fin	S'adresser au Service Assistance
AL 15	TRIAC TARIÈRE	Une anomalie est survenue dans un composant à l'intérieur de la carte électronique qui gère la vis de chargement des pellets	S'adresser au Service Assistance





L'alarme AL 09 - DEBIMETRE ne bloque pas le fonctionnement du poêle: en effet dans ces conditions le poêle entre en modulation travail en travaillant manuellement (RDS inséré). La signalisation visuelle et acoustique périodique reste active quand-meme. S'adresser au Service Assistance.

Pour réinitialiser l'alarme, maintenez le bouton OK enfoncé pendant quelques secondes. Le poêle peut être redémarré manuellement ou automatiquement (dans le cas d'un chrono thermostat actif ou d'un thermostat externe) uniquement après la réinitialisation de l'alarme.

ENTRETIEN

Mises en garde de sécurité pour l'entretien

 L'entretien du poêle doit être effectué au moins une fois par an et programmé, à temps, avec le service d'assistance technique.

 Dans certaines conditions, comme au cours de l'allumage, de l'extinction ou d'une utilisation inappropriée, les produits de la combustion peuvent contenir de petites particules de suie qui s'accumulent dans le système d'évacuation des fumées. Cela peut réduire la section de passage des fumées et entraîner un risque d'incendie. Le système d'évacuation des fumées doit être inspecté et nettoyé au moins une fois par an.

 Les opérations d'entretien doivent être effectuées lorsque le poêle est froid et le courant débranché.

Avant d'effectuer toute opération d'entretien, prendre les précautions suivantes:

- Veiller à ce que la fiche d'alimentation est débranchée.
- Veiller à ce que toutes les pièces du poêle soient froides.
- Veiller à ce que les cendres soient complètement froides.
- Il faut toujours intervenir avec des équipements adaptés à l'entretien.
- Une fois l'entretien terminé, réinstaller toutes les pièces qui ont été enlevées avant de remettre le poêle en service.

 La qualité du bois, les modalités d'utilisation du poêle et le réglage de la combustion peuvent influencer sur la fréquence des interventions d'entretien.

Nettoyage

 Effectuer les opérations de nettoyage de manière à garantir le fonctionnement correct du poêle.

Le tableau suivant énumère les interventions de nettoyage nécessaires pour le fonctionnement correct du poêle.

PIÈCE / FRÉQUENCE	1 JOUR	2-3 JOURS	30 JOURS	60/90 JOURS
Brasier	●			
Tiroir à cendre		●		
Vitre		●		
Faisceau tubulaire		●		
Chambre de combustion			●	
Réservoir de granulés			●	
Conduit d'aspiration				●

 Au cours des premières périodes d'utilisation, effectuer fréquemment les opérations de nettoyage afin d'évaluer la fréquence correcte d'intervention, qui varie selon l'installation, l'utilisation, les granulés utilisés, etc.

Nettoyage des brasier

Il est nécessaire de vérifier que le brasier où a lieu la combustion est bien nettoyé et que des scories ou des résidus n'obstruent pas les trous. Cette opération garantira une combustion optimale en évitant tout défaut d'allumage du poêle.

Le nettoyage doit être effectué quotidiennement, avant chaque allumage. Pour un nettoyage mineur, vous pouvez laisser le brasier dans le poêle, mais si les résidus sont difficiles à enlever, vous devez le retirer de son logement et racler les scories.

La quantité et la consistance des résidus de cendres dépendent de la qualité des granulés utilisés.

 Après toute opération d'entretien, s'assurer que le brasier soit placé correctement dans son logement.

Nettoyage du tiroir à cendre

Le nettoyage du tiroir à cendre, qui doit être effectué tous les mois, dépend généralement du temps d'utilisation du poêle et du type de granulés utilisé.

Pour effectuer le nettoyage du tiroir à cendre, procéder comme suit:

étape	action
1	Retirer le tiroir à cendre et le vider.
2	Nettoyer toutes les zones autour du tiroir à cendre.

Dans les poêles sans tiroir à cendre:

étape	action
1	Aspirer les résidus présents dans le compartiment à cendres avec un nettoyeur de cendres approprié, en s'assurant que les cendres sont complètement éteintes.

Nettoyage de la vitre

Lorsque le poêle est froid, nettoyer la vitre avec un chiffon et un détergent pour vitres.

Remarque : dans le commerce, on vend des détergents spécifiques pour les vitres des poêles.

Nettoyage de l'échangeur à faisceau tubulaire

Durant le fonctionnement, si la poussière et la suie se déposent sur la surface des tubes de l'échangeur. Afin d'assurer un fonctionnement optimal durant toute la saison, il est recommandé de nettoyer l'échangeur régulièrement lorsque le poêle est froid.

étape	action
1	En utilisant la main-froide, extraire la tige du racleur.
2	Avec un mouvement décisif, déplacer le racleur en avant et en arrière.
3	Une fois l'opération de nettoyage de l'échangeur terminée, pousser le racleur à l'intérieur de la grille (ne jamais le laisser sorti).

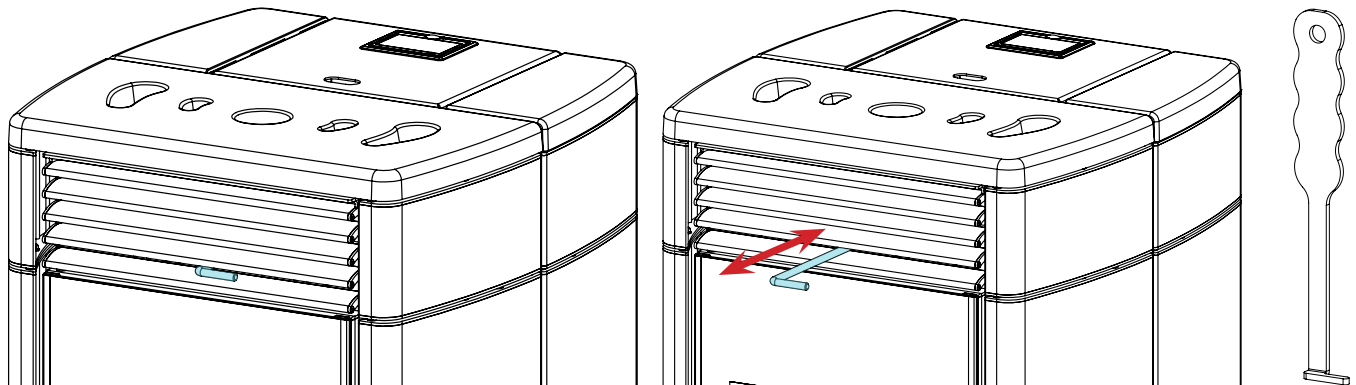

Nettoyage de la chambre de combustion

Pour effectuer le nettoyage de la chambre de combustion, procédez comme suit:

étape	action
1	Aspirer les résidus présents dans la chambre de combustion avec un nettoyeur de cendres approprié, en s'assurant que les cendres sont complètement éteintes.

Nettoyage du réservoir de granulés

Pour nettoyer le réservoir de granulés, procédez comme suit:

étape	action
1	Retirer périodiquement la sciure de bois accumulée sur le fond du réservoir, en utilisant un aspirateur.

Nettoyage du conduit d'aspiration

Vérifier régulièrement que le conduit d'aspiration ne soit obstrué par rien (poussières, poils d'animaux) et éliminer le cas échéant toute obstruction.

Maintenance programmée



Les opérations d'entretien extraordinaire doivent être effectuées par un personnel du Centre d'assistance agréé.



Ne pas attendre que les composants soient usés avant de les remplacer. Remplacer un composant usé avant qu'il ne soit complètement cassé pour éviter tout dommage causé par la rupture soudaine des composants.

PIÈCE / FRÉQUENCE	1 SAISON
Nettoyage en profondeur de la chambre de combustion	●
Joint de porte	●
Sortie de toit	●
Conduit de fumée	●



Planifier avec le Centre de Service Autorisé les opérations de maintenance extraordinaire mentionnées ci-dessus.

STOCKAGE ET ÉLIMINATION

Élimination

Le propriétaire est le seul responsable de la démolition et de l'élimination du poêle qui doit procéder en respectant les lois en vigueur dans son pays en matière de sécurité, de respect et de protection de l'environnement.

À la fin de sa vie utile, le produit ne doit pas être éliminé avec les déchets urbains. Il peut être remis à des centres de collecte différenciée autorisés par les administrations communales ou chez les revendeurs qui fournissent ce service.

Éliminer le produit de manière différenciée permet d'éviter toute conséquence négative pour l'environnement et la santé issue d'une élimination inadéquate et permet de récupérer les matériaux dont il est composé afin d'effectuer d'importantes économies d'énergie et de ressources.

ÉTUDE DES CAS DES PANNES

Le poêle ne fonctionne pas

- suivre attentivement les indications du chapitre dédié de ce manuel ;
- contrôler que le conduit d'entrée de l'air ne soit pas bouché ;
- contrôler que le système d'évacuation des fumées soit propre et non pas obstrué ;
- contrôler que la sortie de toit soit adaptés à la puissance du poêle ;
- contrôler que la prise d'air dans la pièce soit débarrassée de toute obstruction et qu'il n'y ait pas d'autres appareils à combustion ou de hottes d'aspiration qui mettent la pièce en dépression ;

Allumage difficile

- suivre attentivement les indications du chapitre dédié de ce manuel ;
- contrôler que le conduit d'entrée de l'air ne soit pas bouché ;
- contrôler que le système d'évacuation des fumées soit propre et non pas obstrué ;
- contrôler que la sortie de toit soit adaptée à la puissance du poêle ;
- contrôler que la prise d'air dans la pièce soit débarrassée de toute obstruction et qu'il n'y ait pas d'autres appareils à combustion ou de hottes d'aspiration qui mettent la pièce en dépression.

Fuite de fumée

- Contrôler le tirage de la sortie de toit.
- Contrôler que les joints sur la porte, sur le tiroir et du système d'évacuation des fumées soient intacts.
- Contrôler que la cendre n'obstrue pas la grille de passage de l'air primaire.

La vitre se salit facilement.

- N'utiliser que les combustibles conseillés.
- Contrôler le tirage de la sortie de toit.

Mise au repos (en fin de saison)

À la fin de saison, il est conseillé d'aspirer tout résidu de cendre et de poussière à l'intérieur. Il est conseillé de laisser les granulés se terminer dans le réservoir pour aspirer les restes de granulés et de sciure au fond du réservoir et dans la vis sans fin.

Débrancher le poêle de l'alimentation électrique.

En cas de thermopoêle ou de chaudière, il n'est pas nécessaire de le vider de l'eau, mais il est conseillé de fermer les vannes d'arrêt à l'entrée et à la sortie lors d'arrêts prolongés.

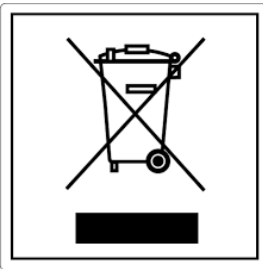

ITA-Informationi per la gestione di rifiuti di apparecchiature elettriche ed elettroniche contenenti pile e accumulatori

Questo simbolo che appare sul prodotto, sulle pile, sugli accumulatori oppure sulla loro confezione o sulla loro documentazione, indica che il prodotto e le pile o gli accumulatori inclusi al termine del ciclo di vita utile non devono essere raccolti, recuperati o smaltiti assieme ai rifiuti domestici.

Una gestione impropria dei rifiuti di apparecchiature elettriche ed elettroniche, di pile o accumulatori può causare il rilascio di sostanze pericolose contenute nei prodotti. Allo scopo di evitare eventuali danni all'ambiente o alla salute, si invita l'utilizzatore a separare questa apparecchiatura, e/o le pile o accumulatori inclusi, da altri tipi di rifiuti e di consegnarla al centro comunale di raccolta. È possibile richiedere al distributore il ritiro del rifiuto di apparecchiatura elettrica ed elettronica alle condizioni e secondo le modalità previste dal D.Lgs. 49/2014.

La raccolta separata e il corretto trattamento delle apparecchiature elettriche ed elettroniche, delle pile e degli accumulatori favoriscono la conservazione delle risorse naturali, il rispetto dell'ambiente e assicurano la tutela

della salute.

Per ulteriori informazioni sui centri di raccolta dei rifiuti di apparecchiature elettriche ed elettroniche, di pile e accumulatori è necessario rivolgersi alle Autorità pubbliche competenti al rilascio delle autorizzazioni.

ENG-Information for management of electric and electronic appliance waste containing batteries or accumulators

This symbol, which is used on the product, batteries, accumulators or on the packaging or documents, means that at the end of its useful life, this product, the batteries and the accumulators included must not be collected, recycled or disposed of together with domestic waste.

Improper management of electric or electronic waste or batteries or accumulators can lead to the leakage of hazardous substances contained in the product. For the purpose of preventing damage to health or the environment, users are kindly asked to separate this equipment and/or batteries or accumulators included from other types of waste and to arrange for disposal by the municipal waste service. It is possible to ask your local dealer to collect the waste electric or electronic appliance under the conditions and following the methods provided by national laws transposing the Directive 2012/19/EU.

Separate waste collection and recycling of unused electric and electronic equipment, batteries and accumulators helps to save natural resources and to guarantee that this waste is processed in a manner that is safe for health and the environment.

For more information about how to collect electric and electronic equipment and appliances, batteries and accumulators, please contact your local Council or Public Authority competent to issue the relevant permits.

FRA-Informations relatives à la gestion des déchets d'appareils électriques et électroniques contenant des piles et des accumulateurs

Ce symbole présent sur le produit, sur les piles, sur les accumulateurs, sur l'emballage ou sur la documentation de référence, indique que le produit et les piles ou les accumulateurs ne doivent pas être collectés, récupérés ou éliminés avec les déchets domestiques au terme de leur vie utile.

Une gestion improprie des déchets d'équipements électriques et électroniques, des piles ou des accumulateurs peut causer la libération de substances dangereuses contenues dans les produits. Pour éviter d'éventuelles atteintes à l'environnement ou à la santé, on invite l'utilisateur à séparer cet appareil, et / ou les piles ou les accumulateurs, des autres types de déchets et de le confier au service municipal de collecte. On peut demander au distributeur de prélever le déchet d'appareil électrique ou électronique aux conditions et suivant les modalités prévues par les normes nationales de transposition de la Directive 2012/19/UE.

La collecte sélective et le traitement correct des appareils électriques et électroniques, des piles et des accumulateurs, favorisent la conservation des ressources naturelles, le respect de l'environnement et assurent la protection de la santé.

Pour tout renseignement complémentaire sur les modalités de collecte des déchets d'appareils électriques et électroniques, des piles et des accumulateurs, il faut s'adresser aux Communes ou aux Autorités publiques compétentes pour la délivrance des autorisations.

NLD-Informatie voor het beheer van afgedankte elektrische en elektronische apparatuur die batterijen en accu's bevat

Dit symbool, dat op het product, op batterijen, op accu's, op de verpakking of in de documentatie ervan staat, geeft aan dat het product en de batterijen of accu's aan het einde van de gebruiksduur niet samen met het huishoudelijke afval mogen worden ingezameld of verwijderd.

Een onjuist beheer van afgedankte elektrische en elektronische apparatuur, batterijen of accu's kan leiden tot het vrijkomen van gevaarlijke stoffen in de producten. Om schade aan het milieu of aan de gezondheid te voorkomen, wordt de gebruiker aangemoedigd om deze apparatuur en/of de meegeleverde batterijen of accu's van andere soorten afval te scheiden en af te leveren aan de gemeentelijke ophaaldienst. Het is mogelijk om de distributeur te vragen om de afvalinzameling van elektrische en elektronische apparatuur uit te voeren volgens de voorwaarden en de voorschriften die zijn vastgelegd in de nationale bepalingen ter uitvoering van Richtlijn 2012/19/EU.

De gescheiden inzameling en correcte behandeling van elektrische en elektronische apparatuur, batterijen en accu's bevorderen het behoud van natuurlijke hulpbronnen, respect voor het milieu en zorgen voor de bescherming van de gezondheid.

Voor meer informatie over de inzameling van afgedankte elektrische en elektronische apparatuur, batterijen en accu's is het noodzakelijk om contact op te nemen met de gemeenten of de bevoegde overheidsinstanties.

DEU-Informationen für die Entsorgung von elektrischen und elektronischen Altgeräten, die Batterien und Akkus enthalten

Dieses Symbol auf dem Produkt, auf den Batterien, auf den Akkus, auf deren Verpackung oder in deren Unterlagen weist darauf hin, dass das Produkt und die Batterien oder Akkus am Ende ihrer Lebensdauer nicht zusammen mit dem normalen Hausmüll gesammelt, verwertet oder entsorgt werden dürfen.

Eine unsachgemäße Entsorgung von elektrischen und elektronischen Altgeräten, sowie von Batterien oder Akkus kann zur Freisetzung gefährlicher Stoffe im Produkt führen. Um mögliche Umwelt- oder Gesundheitsschäden zu vermeiden, wird der Benutzer aufgefordert, dieses Gerät bzw. die Batterien oder Akkus von anderen Abfallarten zu trennen und der kommunalen Sammelstelle zu übergeben. Außerdem ist es möglich, den Händler um die Rücknahme der elektrischen und elektronischen Altgeräte unter den in den nationalen Vorschriften zur Umsetzung der Richtlinie 2012/19/EU vorgesehenen Bedingungen zu bitten.

Die getrennte Sammlung und die ordnungsgemäße Verwertung von elektrischen und elektronischen Altgeräten, Batterien und Akkus fördert die Erhaltung der natürlichen Ressourcen, respektiert die Umwelt und gewährleistet den Schutz der Gesundheit.

Für weitere Informationen zur Sammlung von elektrischen und elektronischen Altgeräten, Batterien und Akkus wenden Sie sich bitte an die für die Erteilung von Genehmigungen zuständigen Kommunen oder Behörden.

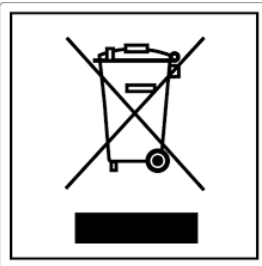

ESP-Información para la gestión de residuos de aparatos eléctricos y electrónicos con pilas y acumuladores

Este símbolo que aparece en el producto, en las pilas, los acumuladores o en su embalaje o su documentación indica que el producto y las pilas o acumuladores que contiene, al final de su vida útil, no deben recogerse, recuperarse o desecharse junto con los residuos domésticos.

Una gestión inadecuada de los residuos de aparatos eléctricos y electrónicos, pilas o acumuladores podría provocar la liberación de sustancias peligrosas contenidas en los productos. Para evitar posibles daños para el medio ambiente o la salud, se recomienda al usuario que separe este aparato y/o las pilas o acumuladores que contiene de otros tipos de residuos y lo entregue al servicio municipal encargado de la recogida. Se puede solicitar al distribuidor la recogida de los residuos de aparatos eléctricos y electrónicos en las condiciones y de acuerdo con las modalidades establecidas por las normas nacionales de transposición de la Directiva 2012/19/UE.

La recogida diferenciada y el tratamiento correcto de los aparatos eléctricos y electrónicos, de las pilas y los acumuladores favorecen la conservación de los recursos naturales, el respeto del medio ambiente y garantizan la protección de la salud.

Para obtener más información sobre las modalidades de recogida de los residuos de aparatos eléctricos y electrónicos, de las pilas y los acumuladores es necesario acudir a los ayuntamientos o las autoridades públicas competentes para la concesión de autorizaciones.

PRT-Informações sobre a gestão dos resíduos de equipamentos elétricos e eletrônicos contendo pilhas e acumuladores

Este símbolo no produto, pilhas, acumuladores ou respetiva embalagem ou documentação indica que, no final do seu ciclo de vida útil, o produto e os acumuladores incluídos não devem ser recolhidos, recuperados nem eliminados conjuntamente com o lixo doméstico.

Uma gestão imprópria dos resíduos de equipamentos elétricos e eletrônicos, pilhas ou acumuladores pode causar a libertação de substâncias perigosas contidas nos produtos. A fim de evitar eventuais danos para o ambiente ou para a saúde, o utilizador é convidado a separar este equipamento e/ou pilhas ou acumuladores incluídos de outros tipos de resíduos e a depositá-los no serviço municipal de recolha de lixo. É possível requisitar a recolha dos resíduos de equipamentos elétricos e eletrônicos pelo distribuidor segundo as condições e modalidades previstas pelas normas nacionais de transposição da diretiva 2012/19/UE.

A recolha separada e o correto tratamento dos equipamentos elétricos e eletrônicos e respetivas pilhas e acumuladores favorecem a conservação dos recursos naturais, o respeito do ambiente e a proteção da saúde.

Para mais informações sobre as modalidades de recolha dos resíduos de equipamentos elétricos e eletrônicos, pilhas e acumuladores, dirija-se à sua Câmara Municipal ou à autoridade pública competente para a emissão das autorizações.

GRC-Πληροφορίες για τη διαχείριση αποβλήτων ηλεκτρικού και ηλεκτρονικού εξοπλισμού, μπαταριών και συσσωρευτών

Αυτό το σύμβολο που εμφανίζεται στο προϊόν, στις μπαταρίες, στους συσσωρευτές στη συσκευασία ή στα έγγραφα υποδεικνύει ότι το προϊόν στο τέλος της ωφέλιμης ζωής του δεν πρέπει να συλλέγεται, να ανασύρεται ή να απορρίπτεται με τα οικιακά απορρίμματα.

Ο ακατάλληλος χειρισμός των αποβλήτων ηλεκτρικού και ηλεκτρονικού εξοπλισμού, μπαταριών ή συσσωρευτών μπορεί να οδηγήσει στην απελευθέρωση επικίνδυνων ουσιών που περιέχονται στο προϊόν. Προκειμένου να αποφευχθεί τυχόν μόλυνση στο περιβάλλον ή ασθένεια, ο χρήστης ενθαρρύνεται να διαχωρίσει αυτόν τον εξοπλισμό ή/και τις μπαταρίες ή τους συσσωρευτές που περιλαμβάνονται από άλλα είδη αποβλήτων και να το παραδώσει στην υπηρεσία δημοτικών συλλογών. Είναι δυνατόν να ζητηθεί από τον διανομέα η συλλογή αποβλήτων ηλεκτρικού και ηλεκτρονικού εξοπλισμού που πρέπει να πραγματοποιηθεί σύμφωνα με τους όρους και με τις διαδικασίες που θεσπίζονται από τις εθνικές διατάξεις εφαρμογής της οδηγίας 2012/19/ΕΕ.

Η χωριστή συλλογή και η σωστή επεξεργασία ηλεκτρικού και ηλεκτρονικού εξοπλισμού, μπαταριών και συσσωρευτών ευνοούν τη διατήρηση των φυσικών πόρων, τον σεβασμό για το περιβάλλον και την προστασία της υγείας.

Για περισσότερες πληροφορίες σχετικά με τον τρόπο συλλογής των αποβλήτων ηλεκτρικού και ηλεκτρονικού εξοπλισμού, μπαταριών και συσσωρευτών είναι απαραίτητο να επικοινωνήσετε με τους δήμους ή τις δημόσιες αρχές που είναι αρμόδιες για την έκδοση των αδειών.

DNK-Informationer til behandling af affald fra elektriske og elektroniske udstyr der indeholder batterier og akkumulatører

Dette symbol, der vises på produktet, på batterierne eller på akkumulatørerne, på indpakningen eller i dokumentationen, angiver at selve produkt, når dets levetid er opbrugt, ikke skal opsamles, genvindes eller bortskaffes sammen med normalt husholdningsaffald.

En ukorrekt behandling af affald fra elektriske eller elektroniske udstyr, af batterier og akkumulatører, risikerer at udlede farlige stoffer indeholdt i produktet. For at forebygge ventuelle skader for miljøet eller sundheden, bedes brugeren om at behandle dette udstyr, og/eller de medfølgende batterier eller akkumulatørerne separat fra andre affaldstyper, og at levere det til det kommunale opsamlingscenter, eller at anmode leverandøren om opsamling, i henhold til forskrifterne, der er angivet i de nationale forordninger til gennemførelse af Direktivet 2012/19/EF.

Den separate opsamling og genvinding af de nedslidte elektriske og elektroniske udstyr, af batterierne og af akkumulatørerne, fremmer bevarelsen af de naturlige ressourcer, og sikrer at dette affald behandles ved at tage hensyn til miljøets og sundhedens varetagelse.

Til yderligere informationer angående opsamling af affald fra elektriske og elektroniske udstyr, af batterier og akkumulatører, er det nødvendigt at rette henvendelse til Kommunerne eller til de ansvarlige myndigheder til udstedelse af bemyndigelserne.

POL-Informacje dotyczące zarządzania odpadami sprzętu elektrycznego i elektronicznego zawierającego baterie i akumulatory

Niniejszy symbol znajdujący się na produkcie, bateriach, akumulatorach, na ich opakowaniu lub na dokumentacji, wskazuje, że produkt, baterie lub akumulatory po zakończeniu okresu użytkowania nie mogą być zbierane, odzyskiwane lub utylizowane wraz z odpadami komunalnymi.

Niewłaściwe postępowanie ze użytym sprzętem elektrycznym i elektronicznym, bateriami lub akumulatorami może powodować uwolnienie niebezpiecznych substancji zawartych w produktach. Celem uniknięcia jakichkolwiek szkód dla środowiska lub zdrowia, użytkownik proszony jest o odseparowanie niniejszego sprzętu i/lub dołączonych baterii lub akumulatorów od innych rodzajów odpadów i dostarczenia go do miejskiego punktu zbierania odpadów. Możliwe jest zwrócenie się z prośbą do dystrybutora o odebranie odpadów sprzętu elektrycznego i elektronicznego, na warunkach i zgodnie z procedurami ustanowionymi przez przepisy krajowe transponujące dyrektywę 2012/19/UE.

Oddzielna zbiórka i prawidłowe przetwarzanie sprzętu elektrycznego i elektronicznego, baterii i akumulatorów sprzyja ochronie zasobów naturalnych, poszanowaniu środowiska i zapewnieniu ochrony zdrowia.

Aby uzyskać więcej informacji dotyczących zbiórki użytego sprzętu elektrycznego i elektronicznego, baterii i akumulatorów, należy skontaktować się z władzami miejskimi lub organami publicznymi odpowiedzialnymi za wydawanie zezwoleń.

SVN-Informacije o ravnanju z odpadno električno in elektronsko opremo, ki vsebuje baterije in akumulatorje

Ta simbol, ki se nahaja na izdelku, baterijah, akumulatorjih ali na njihovi embalaži ali v dokumentaciji, označuje, da se po izteku življenjske dobe izdelka ter baterij ali akumulatorjev, ki jih izdelek vsebuje, ne sme zbirati, predelati ali odstranjevati skupaj z odpadki iz gospodinjstev.

Neprimerno ravnanje z odpadno električno in elektronsko opremo, baterijami ali akumulatorji lahko povzroči izpust nevarnih snovi, ki jih vsebujejo izdelki. Da bi preprečili morebitne škodljive vplive na okolje ali zdravje, uporabnike pozivamo, da tovrstno opremo in/ali baterije ali akumulatorje, ki jih oprema vsebuje, ločujejo od drugih vrst odpadkov ter jih oddajo občinski službi za zbiranje odpadkov. Od distributerja lahko zahtevate prevzem odpadne električne in elektronske opreme pod pogoji in na načine, skladno s katerimi je bila Direktiva 2012/19/EU prenesena v nacionalno zakonodajo.

Ločevanje in ustrezna obdelava električnih in elektronskih naprav, baterij in akumulatorjev pripomoreta k ohranjanju naravnih virov, spoštovanju okolja ter zagotavljanju varovanja zdravja.

Za dodatne informacije o načinih zbiranja odpadne električne in elektronske opreme, baterij in akumulatorjev se obrnite na občine ali na javne organe, ki so pristojni za izdajanje dovoljenj.



Aico S.p.A.

Headquarter

Via Consorzio Agrario, 3 - 25032
Chiari (BS) - Italy

Research and Development Centre

Viale del commercio 12/a - 37135
Verona (VR) - Italy

T. + 39 030 7402939
info@ravelligroup.it

FB Ravellifuocointelligente
IG ravellistufe

www.ravelligroup.it

Aico S.p.A. non si assume alcuna responsabilità per eventuali errori del presente opuscolo e si ritiene libera di variare senza preavviso le caratteristiche dei propri prodotti.

Aico S.p.A. ne s'assume aucune responsabilité pour d'éventuelles erreurs du présent opuscule, et se retient libre de changer sans préavis les caractéristiques de ses propres produits.



Stove with RDS technology

Preface

Dear Customer, We would like to thank you for choosing one of our stoves.

We invite you to read this manual carefully, before starting installation and use, so that you are able to benefit from all of its characteristics better and in full safety. It contains all necessary information for correct installation, start-up, operation, cleaning, maintenance, etc.

Keep this manual in a suitable location, do not discard it without reading it.

Incorrect installation, maintenance and improper use of the product relieve the Manufacturer of all liability deriving from use of the stove.

For further information and requirements contact your Ravelli-authorized Technical Assistance Centre.

All rights reserved. No part of this instructions manual can be reproduced or transmitted through any electronic or mechanical means, including photocopies, recordings or any other storage system, for other purposes that are not exclusively use by the buyer's staff, without the express written consent of the Manufacturer.

Sommario	
Preface	3
WARRANTY	5
<i>Certificate of warranty</i>	5
<i>Warranty conditions</i>	5
<i>Registration of warranty</i>	5
<i>Info and problems</i>	5
GENERAL INFORMATION	6
<i>Supply and safe-keeping</i>	6
<i>Language</i>	6
<i>Symbols used in the manual</i>	6
SAFETY MEASURES	6
<i>General safety warnings</i>	6
<i>Residual risks</i>	7
DESCRIPTION OF THE STOVE	8
<i>Intended use</i>	8
<i>Reasonably foreseeable incorrect use</i>	8
<i>Obligations and forbidden actions</i>	9
<i>Characteristics of the fuel</i>	10
<i>Non-permitted fuels</i>	10
SHIPPING AND INSTALLATION	11
<i>Safety warnings for transportation and installation</i>	11
<i>Set-ups for the smoke evacuation system</i>	12
<i>Installation</i>	13
CONNECTIONS	16
<i>Chimney connection</i>	16
<i>Ducting</i>	17
<i>Connection of external probe or thermostat</i>	17
<i>Testing and commissioning</i>	17
<i>Electric scheme stoves with ventilation</i>	18
<i>Electric scheme stoves with single ducting</i>	19
<i>Electric scheme stoves with double ducting</i>	20
DESCRIPTION OF THE FUNCTIONING AND SYMOLOGY OF THE DISPLAY	21
PROCEDURES FOR USE	21
<i>Checks prior to start-up</i>	21
<i>Pellet auger loading</i>	21
<i>Set of the room temperature</i>	22
<i>Set of the working power</i>	22
OPERATING PHASES OF THE APPLIANCE	23
<i>Sequence of ignition phases</i>	23
<i>Modulation</i>	23
<i>Description of menu functions</i>	23
<i>Remote control</i>	29
<i>Single ducting</i>	30
<i>Double ducting</i>	33
<i>Stove phase general layout</i>	36
<i>Description of alarms</i>	36
MAINTENANCE	38
<i>Safety warnings for maintenance</i>	38
<i>Cleaning</i>	38
STORAGE AND DISPOSAL	40
<i>Disposal</i>	40
TROUBLESHOOTING	40
<i>The stove does not work</i>	40
<i>Difficult lighting</i>	40
<i>Smoke leakage</i>	40
<i>The glass gets dirty easily</i>	40
<i>Downtime (end of season)</i>	40

WARRANTY

Certificate of warranty

Ravelli thanks you for the trust granted with the purchase of one of its products and invites the purchaser to:

- read the installation, use and maintenance instructions for the product;
- read the warranty conditions contained below.

Warranty conditions

The warranty for the Customer is acknowledged by the Dealer under the terms of law.

The Dealer acknowledges the warranty only if the product has not been tampered with and only if it has been installed in accordance with the Manufacturer's instructions.

The limited warranty covers manufacturing material defects, as long as the product has not broken due to an incorrect use, negligence, incorrect connection, tampering, installation errors.

The warranty becomes null and void even if only one requirement in this manual is not complied with.

The following are not covered by warranty:

- the combustion chamber refractory stones;
- the door glass;
- the gaskets;
- the paint job;
- the stainless steel or cast iron combustion grille;
- the resistance;
- the Majolica cladding;
- the aesthetic parts;
- any damages caused by unsuitable installation and/or use of the product and/or shortcomings on the part of the customer.

The use of poor quality pellet or any other unauthorised fuel may damage the product's components, cause its warranty to be voided and as a result eliminate the connected manufacturer liability.

It is therefore recommended to use good quality pellet that fulfils the requirements listed in the dedicated chapter.

All damages caused by transportation are not recognised, for this reason it is recommended to carefully check goods upon receipt, immediately warning the reseller of any damage.

Registration of warranty



To activate the warranty, it is necessary to register the product on the Guarantee Portal on the website www.ravelligroup.it, by entering your data and the purchase receipt.

Info and problems

Dealers authorised by Ravelli use a trained Technical Service Centre network to meet the Customer's requirements. For any information or request for assistance, please contact your Dealer or the Technical Service Centre.

GENERAL INFORMATION

Supply and safe-keeping

The manual is supplied in printed format.

Keep this manual safe, with the stove, so that the user can consult it easily.

The manual is an integral part, for safety reasons, therefore:

- **it must be kept intact** (in full). If it gets lost or ruined it is necessary to immediately ask for a new copy:
- **it must be kept with the stove until demolition** (including relocation, sale, rental, lease, etc....).

The Manufacturer will not be held liable for improper use of the stove and/or damage caused by operations that are not set forth in the technical documentation.



Language

The original manual was written in Italian.

Any translations into additional languages must be carried out based on the original instructions.

The Manufacturer is liable for the information contained in the original instructions; the translations into different languages cannot be fully verified therefore if any inconsistency arises it will be necessary to follow the text in the original language or contact our Technical Documentation Office.

Symbols used in the manual

symbol	definition
	This symbol is used to identify particularly important information in the manual. This information also concerns the safety of users involved in using the stove.
	This symbol is used to identify important warnings for the safety of the user and/or the stove.

SAFETY MEASURES

General safety warnings









 Read this instructions manual carefully before stove installation and use. Failure to observe the instructions set forth herein can void the warranty and/or cause damage to property and/or people.

 Stove installation, system verification, operation verification and initial calibration must be carried out exclusively by qualified and authorised staff.

 The stove needs to be connected to a single chimney that guarantees the draught declared by the Manufacturer and observes the installation regulations that apply to the installation site.

 The room where the stove is installed must have an air intake.

 The stove must not be used as an incinerator or differently from its purpose

-  Do not use any fuel other than fire pellet. It is strictly forbidden to use liquid fuels.
-  It is prohibited to use the stove with the door or ash drawer open or the glass broken.
-  Do not touch the hot surfaces of the stove without suitable protective equipment, to avoid getting burned. When it is running, the outer surfaces reach hot temperatures to the touch.
-  It is forbidden to make unauthorised changes to the stove.
-  Before using the stove it is necessary to know the position and function of the controls.
-  If the chimney catches fire you must call the fire brigade.
-  Only use original spare parts. Any tampering and/or replacements that have not been authorised by Ravelli can pose a danger to the user's safety.
-  In the event of particularly adverse weather conditions, the safety systems could intervene and switch off the stove. In any case, do not disable the safety systems.

Residual risks

The stove was designed so as to guarantee the user's essential safety requirements.

Safety was integrated into the stove's design and construction as much as possible.

For every residual risk there is a description of the risk and the zone or part that it applies to (unless the risk applies to the entire stove overall). Procedure-related information is also provided on how to avoid the risk and on the correct use of the personal protective equipment required by and made compulsory by the Manufacturer.

residual risk	description procedure-related information
Risk of burns 	When the stove is running, it may reach high temperatures to the touch, especially on its external surfaces. Take care to avoid burns and use the specific tools if necessary. Use the supplied glove to open pellet cover for loading operations.

DESCRIPTION OF THE STOVE

Intended use

The appliance in question is intended for:

operation	allowed fuel	forbidden	setting
Domestic space heating by burning:	pellet	Any fuel other than the permitted ones.	Residential or Commercial

The stove is designed and built to work safely if:

- it is installed by qualified staff according to the specific standards;
- it is used within the limits declared in the contract and herein;
- the operating manual procedures are followed;
- routine maintenance is carried out according to the times and methods set forth;
- extraordinary maintenance is promptly carried out when needed;
- safety devices are not removed and/or bypassed.

 This stove must be intended for the use it was specifically designed for.

Reasonably foreseeable incorrect use

Reasonably foreseeable incorrect use is listed below:

- using the stove as an incinerator;
- using the stove with fuel other than pellet;
- using the stove with liquid fuels;
- using the stove with the door open and the ash drawer out.

Any use of the appliance other than intended must be preventively authorised in writing by the Manufacturer. Without said written authorisation, the use is considered “improper”. Any contractual and non-contractual liability of the manufacturer is excluded for damages to persons, animals or property due to installation and maintenance adjustment errors and improper use.

Obligations and forbidden actions

Obligations

The user must:

- read this instructions manual before performing any operation on the stove;
- the appliance must not be used by children under the age of 8 or by people with reduced physical, sensorial or mental capacities or without experience or without the necessary knowledge, and always with supervision;
- do not use the stove improperly, i.e. for uses other than those described in the “INTENDED USE” paragraph;
- it is strictly forbidden to use liquid fuels;
- keep objects that are not heat and/or flame-resistant at a safe distance;
- only and exclusively load the stove with pellet with the characteristics described herein;
- connect the stove to a regulation chimney;
- provide a suitable system for the supply of combustion air (air intake or intake duct for watertight stoves);
- always perform maintenance with the stove off and cold;
- perform cleaning activities at the frequency stated herein;
- use original parts recommended by the Manufacturer.

Forbidden actions

The user must never:

- remove or change the safety devices without authorisation;
 - perform operations or manoeuvres of his/her own initiative that are not part of his/her job description, meaning that he/she might jeopardise his/her own safety and that of others;
 - use fuels other than pellet and those allowed for lighting;
 - use the stove as an incinerator;
 - use flammable or explosive substances near the stove during operation;
 - use the stove with the door open and/or with the glass ruined or broken;
 - close the combustion air and smoke outlet openings, whatsoever;
 - use the stove to dry laundry;
 - replace or change some of the stove parts.
-
-

Characteristics of the fuel

Wood pellet is a fuel made of pressed wood sawdust, often recovered from processing scraps of carpentries. The material used cannot contain any extraneous substance such as, for example, glue, lacquer or synthetic substances.

The sawdust, once it has been dried and cleaned from impurities, is pressed using a die with holes: as a result of high pressure, the sawdust heats up by activating the natural wood binders; this way the pellet maintains its shape even without adding artificial substances.

Wood pellet density varies based on the type of wood and can exceed that of natural wood by 1.5 - 2 times.

The cylinders have a diameter of 6 mm and a variable length between 10 and 40 mm.

Their density is equal to approximately 650 kg/m³. Due to their low water content (< 10%) they have a high energy content.

The UNI EN ISO 17225-2:2014 standard (that replaces the EN PLUS standard) defines pellet quality by specifying three classes: A1, A2 and B. Maintain fuels and other flammables at a suitable distance.

Ravelli recommends using wood pellet classified A1 and A2 according to the EN ISO 17225-2:2014 standard, or certified DIN PLUS (more restrictive than the A1 class) or ONORM M 7135. Pellet may be light or dark coloured, it is normally bagged into bags that show the name of the producer, the main characteristics and classification according to standards.



Pellets must be transported and stored in a dry area. Upon contact with humidity they swell and become unusable



It is therefore necessary to protect them from humidity, both during transport and during storage.

Non-permitted fuels

We recommend not using the following materials as fuel:

- wood
- treated wood (painted, lacquered, glued wood etc.);
- sawdust or chips
- liquid fuel
- coal or other fossil fuels
- plastic and derivatives
- treated paper and cardboard
- waste
- fuels that release toxic or polluting substances

Using these fuels, on top of being forbidden due to the emission of polluting and harmful substances, causes the stove to deteriorate more rapidly and debris to accumulate in the stove and in the smoke evacuation system, thereby reducing performance and safety.



The gases produced by these fuels are dangerous for the environment and for your health!



Using fuel that is not compliant with the above will void the warranty.

SHIPPING AND INSTALLATION

Safety warnings for transportation and installation



The stove must be installed by a qualified technician, who must issue a declaration of conformity of the system to the purchaser, taking full responsibility for stove installation and correct operation.



The stove installation site must be chosen so that the generated heat can spread evenly throughout the rooms that you wish to heat.



The stove needs to be connected to a single chimney that guarantees the draught declared by the Manufacturer and observes the installation regulations that apply to the installation site.



The room where the stove is installed must have an air intake.



The air vent must be installed in such a way that it can not be blocked.

The Manufacturer will not be held liable for installation that is not compliant with the laws in force, incorrect air circulation in the rooms and inappropriate use of the appliance.

In particular, it is necessary:

- that the appliance be connected to a smoke evacuation system duly sized to guarantee the draught declared by the Manufacturer, that is tight and observes the distances from flammable materials;
- that there is a suitable combustion air intake in compliance with the type of installed product;
- that other installed combustion appliances or devices do not create a vacuum in the room where the stove is installed;
- that the safety distances from flammable materials are observed.

Verification of system compatibility has a priority over any other assembly or installation operation.



Local administrative regulations and particular requirements of the authorities pertaining to the installation of combustion appliances, the air intake and the smoke evacuation system, may vary based on region or nation. Check with your local authorities if there are stricter laws than set forth herein.

Packaging

When the stove arrives, check:

- that it is the model you ordered;
- that it has not been damaged during shipping.

Any complaints must be reported to the deliveryman (also on the delivery note) upon receipt.



Check the capacity of the floor before handling and positioning the stove.

To handle the stove in its packaging, follow the procedure below:

- 1 Position the pallet truck forks in the slots under the wooden pallet.
- 2 Lift slowly.
- 3 Place the stove near the chosen location for installation.



The stove always needs to be handled vertically. Take extra care to protect the door and its glass against mechanical impact that could jeopardise their integrity

To unpack the stove, follow the procedure described below:

- 1 Cut the straps and remove the wooden reinforcement frame resting on the box
- 2 Slowly lift the cardboard box
- 3 Remove any bubble-wrap or similar
- 4 Remove the stove from the pallet and position the appliance in the chosen location, ensuring that it is compliant with the directions.

If the stove is packed in a wooden cage, replace steps 1 and 2 of the previous table with the steps described below:

- 1 Remove the side straps by unscrewing the fixing screws
- 2 Remove the upper and side wooden cage



The end user is responsible for disposing of the packaging in accordance with the laws in force in the country of installation.

Set-ups for the smoke evacuation system



Be careful when building the smoke evacuation system and observe the regulations in force in the country where the stove is installed.



The Manufacturer will not be held liable for incorrectly sized and non-regulation smoke evacuation systems.

Smoke ducts and fittings

The term smoke duct indicates all ducts that connect the combustion equipment to the chimney.

The following requirements need to be applied:

- observe product standard EN 1856-2;
- the horizontal sections must have a minimum slope of 3% upwards;
- the length of the horizontal section must be as minimum as possible, and its projection on the horizontal plane must not exceed 2 metres;
- changes in direction must not have an angle of more than 90° (45° bends are recommended);
- the number of direction changes, including the one necessary for insertion into the chimney, must not exceed 3;
- the cross section must have a constant diameter, the same from where it exits the firebox up to the fitting into the chimney;
- it is forbidden to use flexible metal and fibre cement pipes;
- smoke ducts must not cross rooms where the installation of combustion equipment is prohibited.

In any case, the smoke ducts must be sealed against combustion products and condensation, as well as insulated if they lead outside of the installation room.

Installing manual draught adjustment devices is not allowed.

Chimney

The chimney is a particularly important element for correct stove operation.



The chimney must be sized so as to guarantee the draught declared by the Manufacturer.



Do not connect the stove to a collective chimney.

The chimney must be built applying the following regulations:

- it must observe product standard EN 1856-1;
- it must be made of materials that are suitable to guarantee resistance against normal mechanical, chemical and thermal stress and be correctly thermally insulated to limit the formation of condensation;
- it must be mainly vertical and not feature any bottlenecks along its entire length;
- it must be correctly spaced with an air gap and insulated from flammable materials;
- there must be a maximum of 2 changes in direction and angles must not exceed 45°;
- the chimney inside the home, however, must be insulated and can be inserted into a skylight shaft, as long as it respects standards regarding placing inside a tube;
- the smoke conduit must be connected to the chimney using a "T" fitting with an inspection collection chamber for combustion residue and especially for collecting condensation.



It is necessary to check the safety distances that need to be observed when there are flammable materials and the type of insulating material that needs to be used is on the chimney data plate.



Use watertight pipes with silicone seals.



It is forbidden to use the discharge mounted directly on the wall or directed towards indoor spaces and any other type of discharge that is not set forth by the regulation in force in the country of installation (Note: in Italy only roof-discharge is allowed).

Chimney pot

The chimney pot, i.e. the top end of the chimney, must fulfil the following characteristics:

- the cross-section of the smoke outlet must be at least twice the internal cross-section of the chimney;
- it must stop water or snow from getting in;
- make sure the smoke is taken away even when there is wind (wind resistant chimney pot);
- the outlet height must be outside of the reflux zone (refer to national and local regulations to calculate the reflux zone);
- it must always be built at a distance from antennas or dishes, it must never be used as support.

Installation

 For appliance installation and use it is necessary to observe all of the local, national and European laws and regulations.

 Stove installation and the preparation of the building work must observe the regulation in force in the country of installation (ITALY = UNI 10683).

 The installation activities must be carried out by a technician that is qualified and/or authorised by the Manufacturer. The staff in charge of installation must issue a declaration of conformity of the system to the buyer, whereby they take full responsibility for the final installation and good operation of the installed product.

 Ravelli shall not be held liable if these precautions are not followed.

Requirements for the installation premises

The stove installation room must be sufficiently ventilated. To fulfil this requisite it is necessary to equip the room with an air intake connected to the outdoors.

 The installation room must have an air intake with a free cross-section of at least 80 cm².

 For installation in the presence of other combustion appliances or VMC system it is necessary to check the appliance for correct operation.

The stove must be placed inside living quarters. It must never be installed outdoors. The volume of the room where it is installed must be suitable for the power of the appliance and, in any case, greater than 15 m³.

 When extraction fans (example: extraction hoods) are used in the same room or space as the stove, this can cause problems to stove operation.

 The stove must be installed on a floor with suitable load capacity. If the existing position does not fulfil this requirement, it is necessary to take due measures (for example, using a load distribution plate).

 Provide due insulation if the surface is made of flammable material.

If the side walls adjacent to the stove are made of a flammable material, it will be necessary to position the stove at least 30 cm from them.

If the floor that the stove is standing on is flammable, we recommend duly insulating it. Objects and parts that are heat-sensitive or flammable cannot be stored near the stove; in any case, keep such objects outside the area bounded by the minimum distances indicated above.

Stove installation must guarantee easy access to clean the appliance, the exhaust ducts and the chimney.

Installation example for a stove/pellet stove

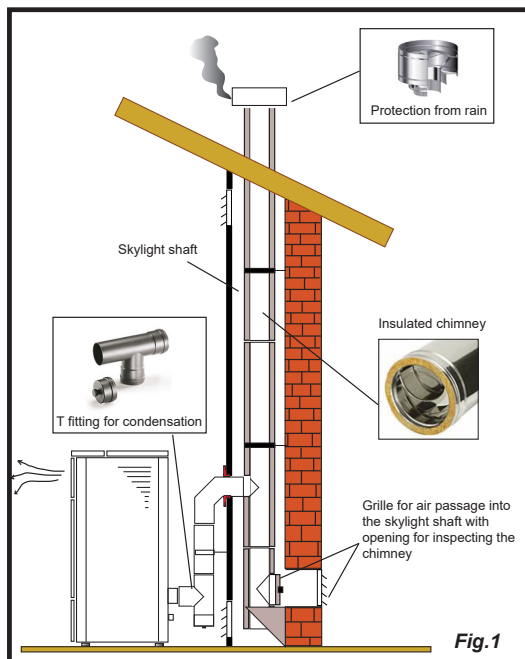

This type of installation (See Fig.1) requires an insulated chimney pot, even if the entire conduit is installed inside the building. Besides, the structure must be inserted into a properly ventilated skylight shaft.

In the lower part of the chimney pot there is an inspection cover, properly isolated from wind and rain.

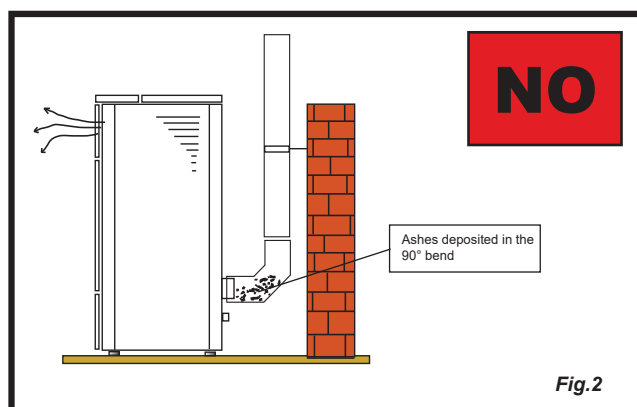

It is prohibited to install a 90° bend for the initial segment, since the ashes would quickly obstruct smoke passage, causing draught problems in the stove. (See Fig. 2)

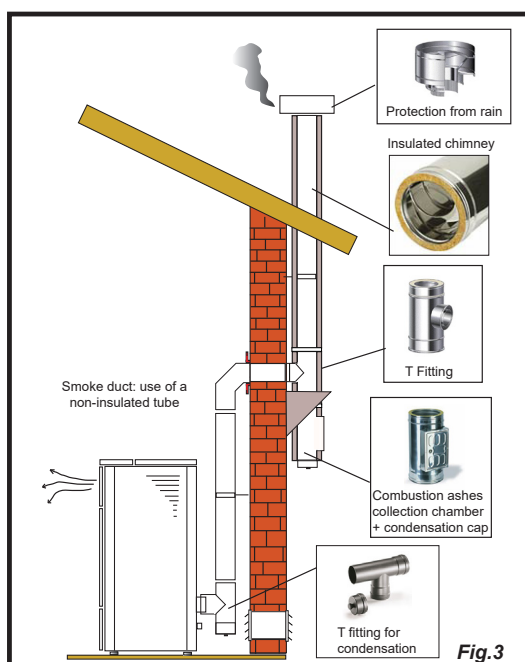

It is possible to use an existing chimney or a shaft via ducting. For this type of installation the standards on ducted smoke evacuation systems must be complied with. In the lower part of the chimney pot, inside the home, there is a "T" type fitting installed; externally there is another one installed, so that the outside section can be inspected.

It is prohibited to install two 90° bend, since the ashes would quickly obstruct smoke passage, causing draught problems in the stove. (See Fig. 2)

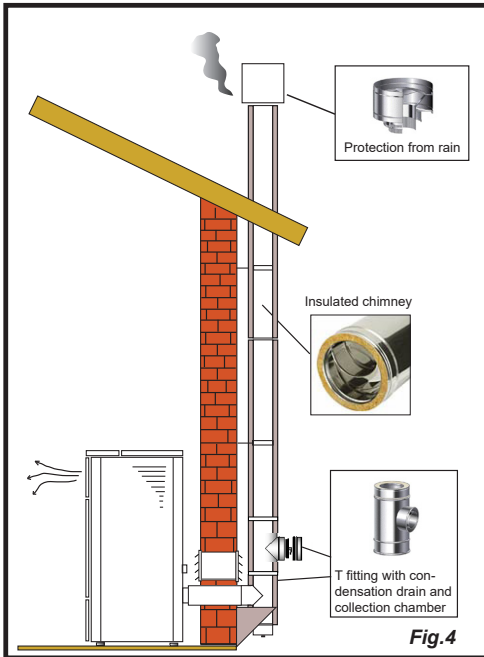

This type of installation (See Fig.4) requires an insulated chimney pot, even if the entire smoke conduit is installed outside the building.

In the lower part of the chimney there is a "T" type fitting installed with inspection cap.

It is prohibited to install a 90° bend for the initial segment, since the ashes would quickly obstruct smoke passage, causing draught problems in the stove. (See Fig.2)

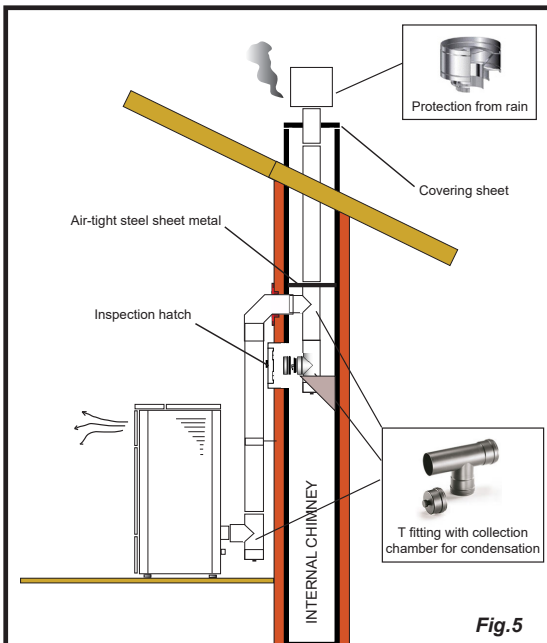

This type of installation (See Fig.5) requires an insulated chimney pot, since the entire smoke conduit is installed inside the building, and the part is located inside a pre-existing chimney pot.

In the lower part of the stove there is a "T" type fitting installed with inspection cap just like for the chimney pot.

It is prohibited to install a 90° bend for the initial segment, since the ashes would quickly obstruct smoke passage, causing draught problems in the stove. (See Fig.2)

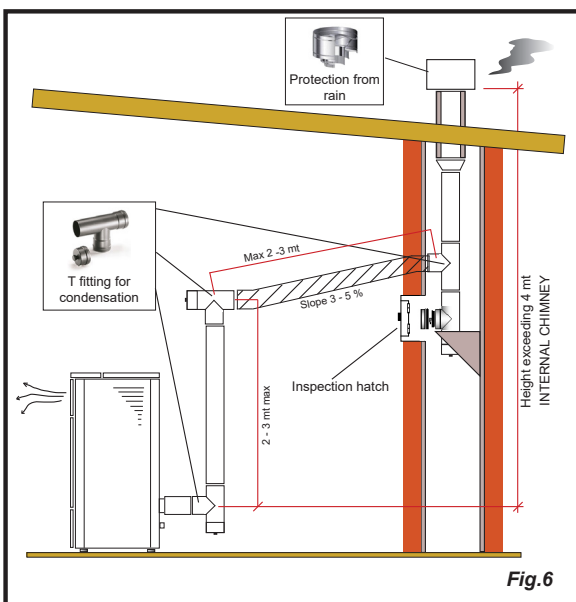

This type of installation (See Fig.6) requires a horizontal section to connect to a pre-existing chimney pot.

Respect the slope indicated in figure, in order to reduce the ashes depositing in the horizontal tube. In the lower part of the chimney pot, there is a "T" type fitting installed with inspection cap, in the same way as the chimney pot opening.

It is prohibited to install a 90° bend for the initial segment, since the ashes would quickly obstruct smoke passage, causing draught problems in the stove. (See Fig.2)

CONNECTIONS



The connections must be set up by a technician that is qualified and/or authorised by the Manufacturer.



By the installer the type of cable, with relative section, to be installed in case of replacement is: H05RR-F sez.3G0,75

Chimney connection



The chimney must be sized so as to guarantee the draught declared by the Manufacturer.

Electrical connection

The plug of the stove's power cable must only be connected after the installation and assembly has been completed of the appliance, and must remain accessible after installation.

To make the electrical connection, proceed as described below:

First connect the power cable to the plug on the back of the stove and then to a wall socket.

Supply power to the stove by turning the switch to position (I).



When the stove is not in use, it is advisable to disconnect the power cable.



Take care that the power cord (and any other cables outside the equipment) do not come into contact with hot surfaces.



Ensure that the electrical system is grounded.



For direct connection to the mains, it is necessary to provide a device that ensures disconnection from the mains, with a contact opening distance that allows complete disconnection under the conditions of overvoltage category III, in accordance with installation rules



If the power supply cable is damaged, it must be replaced by the manufacturer or its technical assistance service or in any case by a person with similar qualifications, so as to prevent any risk.



It is recommended that authorized personnel pay special attention to the electrical connections after any work on the product.

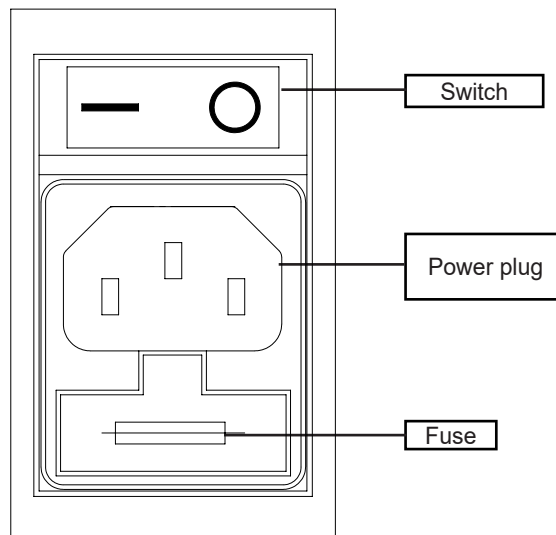

Ducting



Comply with the standards and laws in force in the region where the product is installed.

Connect a 80 mm diameter pipe to the stove outlet of the ducting to heat another room of the home. The size of the duct (length and shape) must take into consideration the residual head of the fan of the ducting shown here.



Use pipe and gaskets capable of withstanding high temperatures (which can even reach 200°C): it is recommended to use metal pipes and silicone gaskets.



The ducting pipe can reach very high temperatures: it must therefore be appropriately insulated with adequate materials, at the points which can come into contact with flammable surfaces or are sensitive to high temperatures in addition to protecting people and pets from possible burns.



If a rigid pipe is used for channelling, it is recommended to use 45° bends.

When crossing through walls built with flammable materials, these materials must be protected by using insulating materials or taking appropriate measures.

It is recommended to insulate the entire length of the ducting pipe to avoid heat dispersion.



It is compulsory to connect the stove to the duct of the house before lighting. Make sure that it is not possible to touch the fan blades, installing the necessary safety measures (e.g.: duct grille or pipe longer than 620 mm).

The duct withdraws much air from the room where the stove is installed, releasing it in another room to be heated. This is why it is recommended to guarantee air circulation between the room where the stove is installed and the environment heated by the duct. This allows for ideal heating of the rooms keeping outdoor cold air from coming back in and preventing heat loss.

See the specific chapter to learn the ducting settings.

Connection of external probe or thermostat

To manage the stove using an external thermostat (optional), connect it to the appropriate "TERM" terminals on the board, as shown in the Electric scheme..



Connect an open/closed external thermostat, therefore potential-free.

Testing and commissioning

Stove start-up must be preceded by testing, which includes an operational check of the following elements:

- connection to the smoke evacuation system;
- checking that all materials used to build the smoke duct, chimney and chimney pot are regulation and suitable for use.

The testing is positive only when all operational phases have been completed without any anomaly being detected.

Electric scheme stoves with ventilation

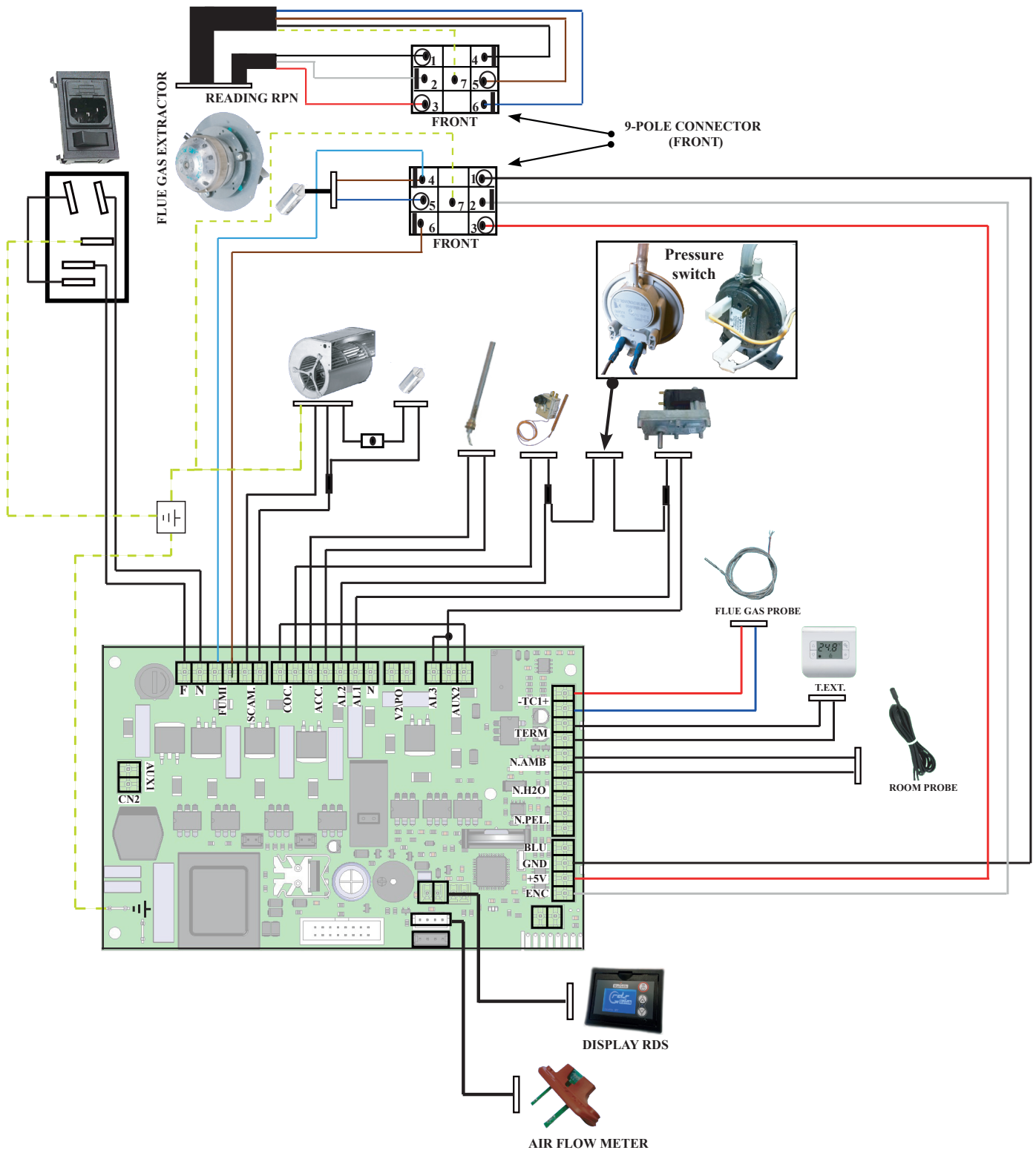

Electric scheme stoves with single ducting

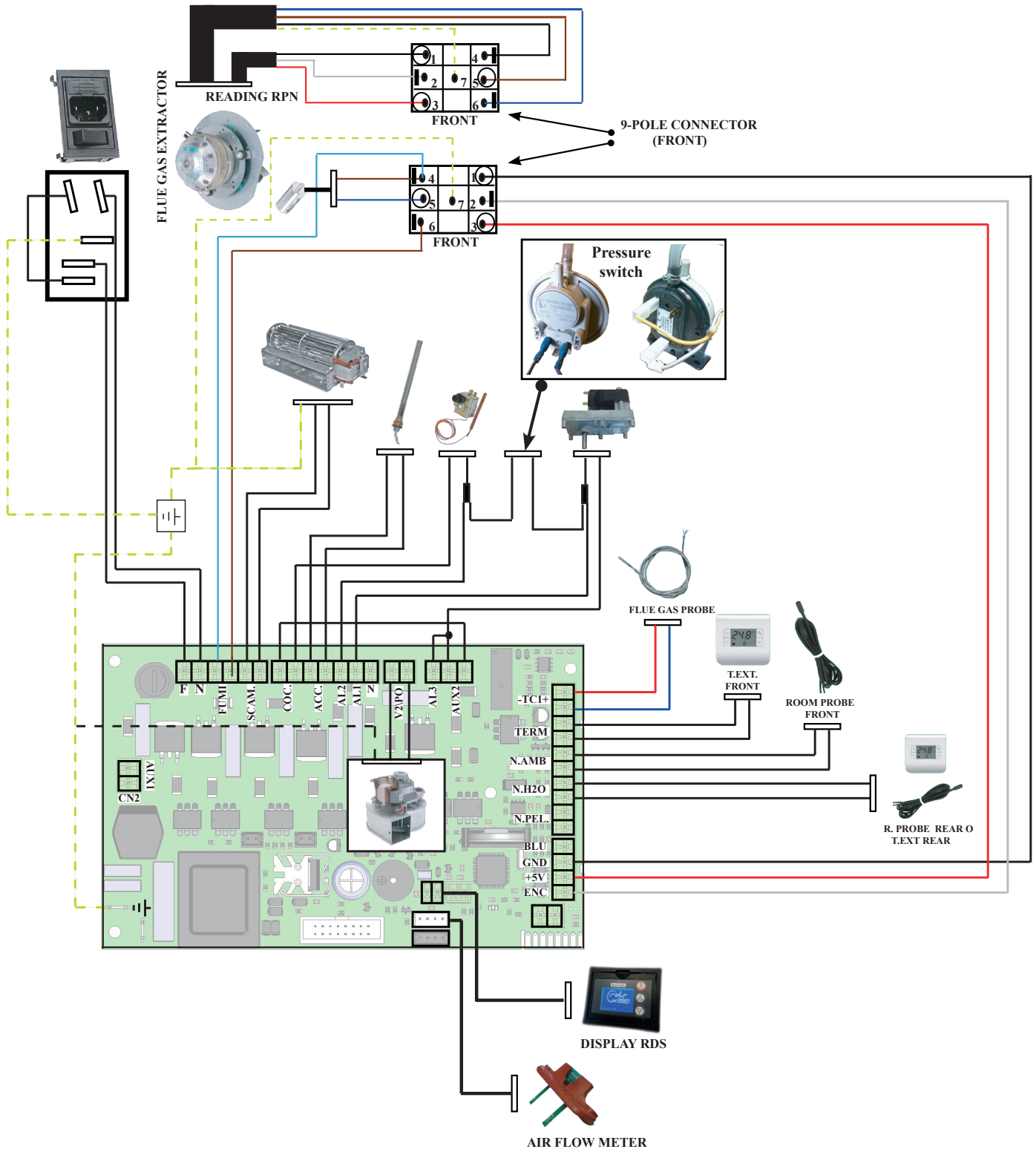

Electric scheme stoves with double ducting

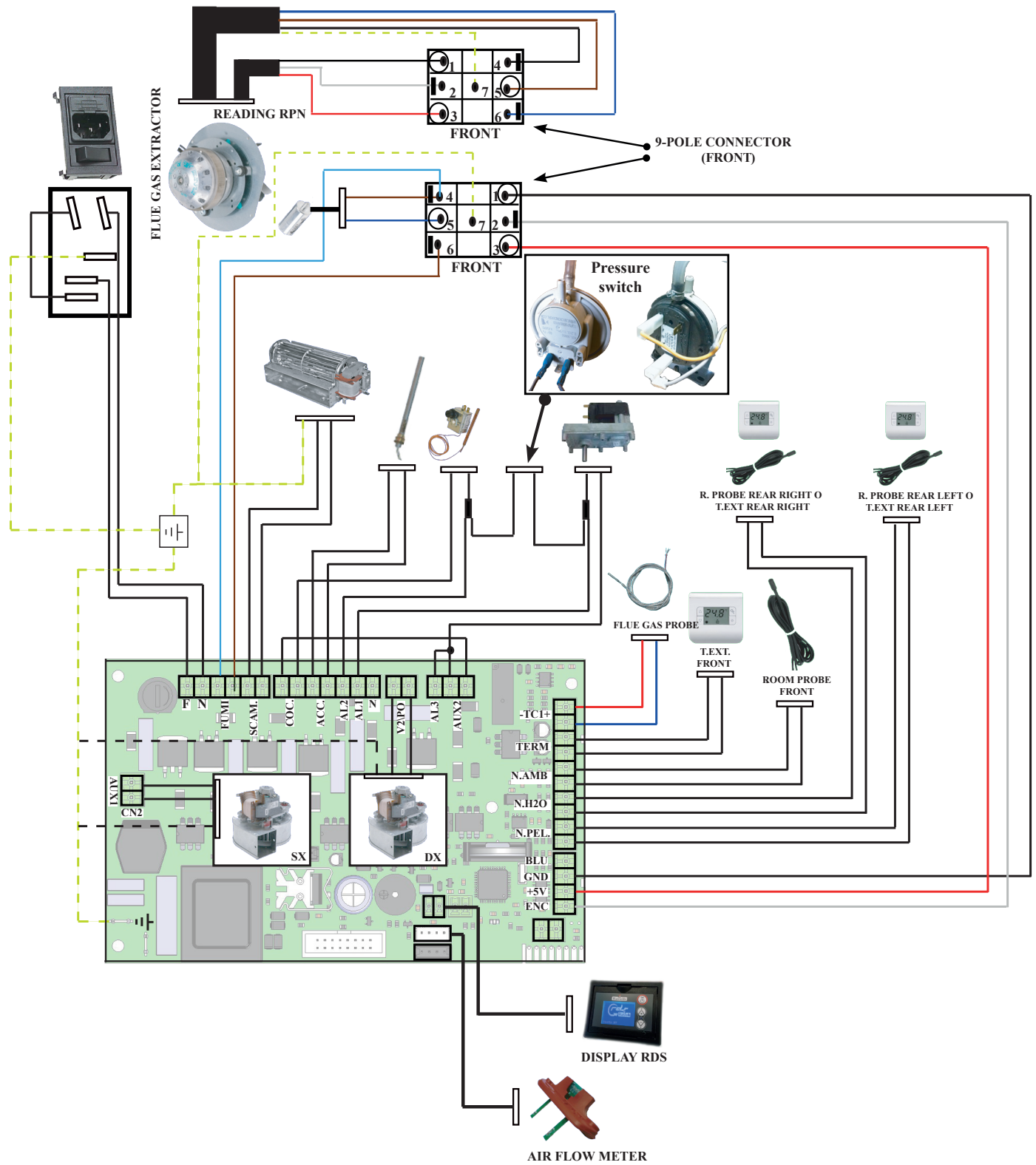

DESCRIPTION OF THE FUNCTIONING AND SYMBOLOGY OF THE DISPLAY

The display of the handheld set is described below (in "Home" mode):

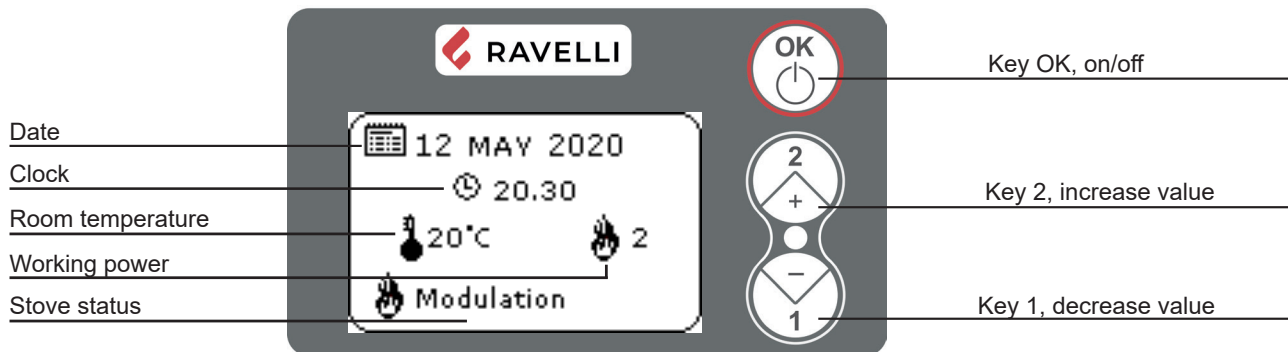

Key "OK": in the Home screen, long press to turn the appliance on / off or reset the alarms; short press to enter the menu

Key "1": access key to "set room temperature" and regulation (decrease value)

Key "2": access key to "set power" and regulation (increase value)



The first press of any key with active display turns on its backlight, not interpreting it as a command.

PROCEDURES FOR USE



If the chimney catches fire you must call the fire brigade immediately.

Checks prior to start-up



You have read and perfectly understood the contents of this instructions manual.

Before lighting the stove, you must ensure that:

- the combustion chamber is clean;
- the fire door and ash drawer seals are functioning properly;
- the electrical plug is connected correctly;
- all items that could burn (instructions, various adhesive labels) have been removed;
- the fire pot, if removable, is correctly positioned in its housing.



During the first hours of use the paints used for the stove finish may release an unpleasant odour. You might also smell the typical odour of metal parts subject to high temperatures. Make sure sufficient air circulation is guaranteed in the room. These unavoidable inconveniences will disappear after the first hours of operation. To reduce your discomfort to a minimum, keep the stove on for a few hours on low power and in the beginning, do not overload it, avoiding intense heating-cooling cycles



At the initial start-up, the paint finishes drying and hardens. Accordingly, to avoid ruining it, we advise you not to touch the stove's painted surfaces at this time.

Pellet auger loading

Before starting the stove for the first time, whenever the stove is in alarm "06 - Pellets finished", and in any case whenever the hopper has emptied completely, the initial auger loading is required.

This phase allows the stove to fill the pellet loading system (the system that carries the pellets from the tank to the fire pot), so that at the time of ignition, the pellets can be loaded into the fire pot and then the stove can be ignited. If the auger loading operations are not carried out, the stove could fail to ignite.

To load the auger, follow the instructions given in the paragraph "Stove status menu".



After loading the auger and before lighting the stove, always remember to empty the fire pot and check that the fire pot is clean. Never empty the fire pot inside the hopper.



After each maintenance operation, make sure that the fire pot is positioned correctly in its seat.

Switching the appliance on and off

From the "Home" screen, it is possible to switch the stove on and off by keeping the OK button  pressed on the device for a few seconds. An acoustic signal will warn you that the appliance has switched on or off.



Do not turn off the stove by disconnecting the electric plug from the wall socket.



The appearance of the “SET RDS” message indicates that the initial parameter testing and calibration procedure was not carried out correctly. This indication does not imply blocking the stove (see SIGNALING POP UP section).

Failed ignition

If the system does not detect the ignition of the flame within the preset time, operation will be blocked with the “No ignition” alarm. Before relighting the stove, check that there are pellets in the hopper, that the door and ash drawer compartment are closed, that there are no obstructions to the combustion air inlet system and above all that, in models without self-cleaning fire pot, the fire pot is empty, clean and correctly positioned. If the problem persists, it could be due to a technical problem (ignition plug, adjustments, etc ...), so please contact a Ravelli CAT.



The accumulation of unburned pellets in the fire pot after a failed ignition must be removed before proceeding with a new ignition.



The fire pot could be very hot: danger of burns



Never empty the fire pot inside the hopper.

Set of the room temperature

The functioning of the stove with room thermostat activated is of 3 types:

- With supplied room sensor positioned on the backside of the stove
- With room sensor integrated to the display (recommended for use with wall mounted display only)
- With external thermostat

Press key 1 from the “Home” screen to enter the room temperature setting page

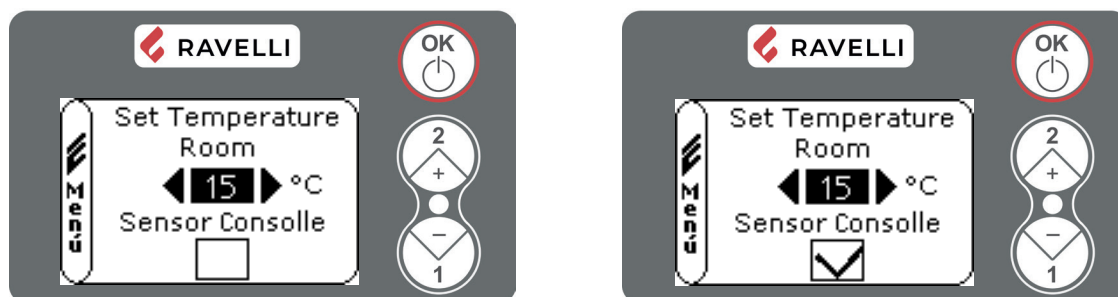

Set the desired temperature with keys 1 and 2. The selectable values are: EST, from 7 °C to 40 °C (or from 44 °F to 104 °F), MAN. The EST value must be selected if you want to use the external thermostat and MAN when you want to make the stove work at constant power. To go back directly to the “Home” screen, press keys 1 and 2 at the same time, or press OK to go to “Console probe”.

By enabling the “Console probe” function, the temperature reading with the ambient probe integrated in the display is enabled. Enable the function with key 2 and disable it with key 1. To return to the Home screen, press OK

If you use an external thermostat correctly connected as shown in the electrical scheme, the display will not show the room temperature but the writing T ON (when the contact is closed) or T OFF (when the contact is open).

To use the external thermostat, the “console probe” must be deactivated.

The room temperature will be adjusted by the external thermostat.

Once reached the set temperature of the thermostat the display will show MODULATION, so the stove will reduce to minimum the pellet consumption and the power as well. If activated the mode COMFORT CLIMA, the stove will switch on and off automatically.

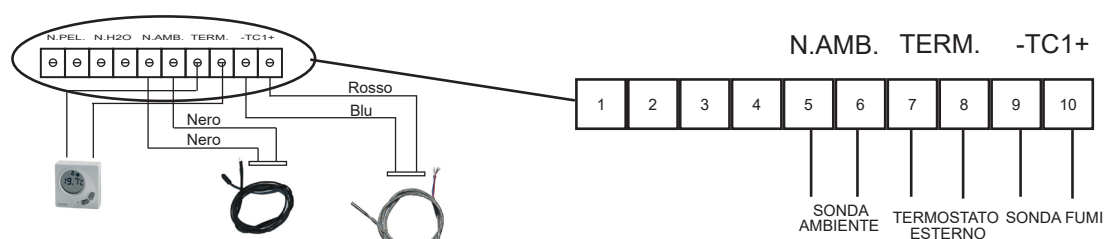

If you want to use the COMFORT CLIMA is advisable an external thermostat with OFF-SET of at least 3°C.

Set of the working power

To modify the working power press key 2 to enter in the dedicated menu and with keys 1 and 2 to set the power you desire from 1 to 5 and confirm with key OK. Increasing the power also the pellet consumption and the speed of the fan increase as well.

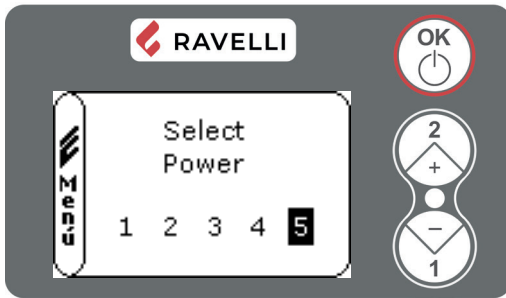

OPERATING PHASES OF THE APPLIANCE

Sequence of ignition phases

During the ignition phase, the following indications will appear on the display:

- IGNITION: loading phase of the pellets in the fire pot and heating of the ignition electrode (variable waiting time according to the factory parameters)
- WAITING FLAME: flame ignition waiting phase (variable waiting time depending on the factory parameters)
- FLAME LIGHT: phase of development and stabilization of combustion (waiting time varies depending on the factory parameters)
- WORK: normal operating mode, according to the chosen settings

If the ignition command is given when the stove is still hot, i.e. in FINAL CLEANING, the stove will remain in the WAITING RESTART phase for a few minutes, after which it will automatically re-ignite (IGNITION RESTART).

Modulation

During the work phase, the appliance should reach the room temperature set; when this condition is met, the stove switches to MODULATION mode in which fuel consumption is minimum.

Description of menu functions

To access the menu from the "Home" screen, press the OK button (short press).

To scroll the menu list, use buttons 1 and 2 and then confirm with OK to enter the submenus.

Then, to return to the "Home" screen, press keys 1 and 2 at the same time. To return to the previous menu, press OK (long press).

The stove is equipped with many functions available in each menu programming. Some of these menu are accessible for the end user, other are protected with a password so they are accessible only for the After sales center.

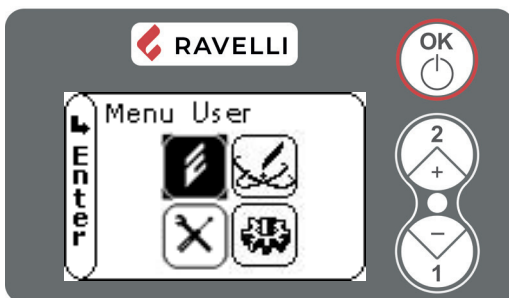

- Menu USER
- Menu SET RDS
- Menu DEFAULT SETTINGS
- Menu STANDARD PARAMETERS



The SET RDS, DEFAULT SETTINGS, and STANDARD PARAMETERS menus are password protected. Changing parameters within these menus could compromise the operation and safety of the stove. In this case the warranty will be invalidated.

The submenus of the USER MENU (the only one accessible for the end user) are the following:

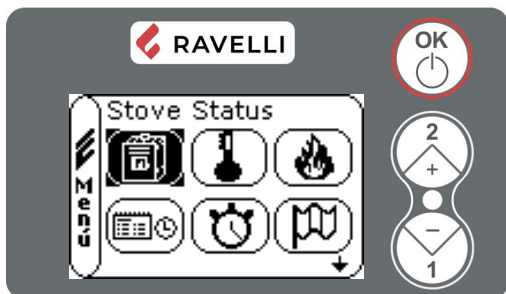

- Menu STOVE STATUS
- Menu SET TEMPER. ROOM
- Menu SET POWER
- Menu CLOCK
- Menu TIMER
- Menu LANGUAGE

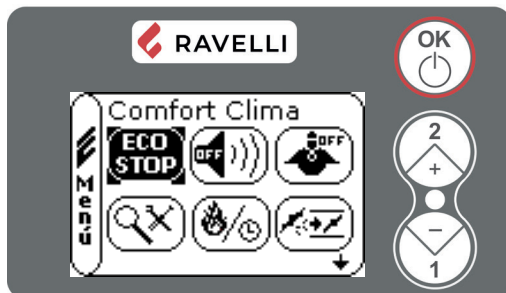

- Menu COMFORT CLIMA
- Modalità SILENCE
- Modalità SELF CONTROL SYSTEM
- Menu VIEW SETTINGS
- Menu VIEW WORKING HOURS
- Menu SET DRAUGH/PELLET

Menu STOVE STATUS

In this menu you can check the correct functioning of the most important components of the stove. Here is a list of real data of the stove useful for service during inspection.

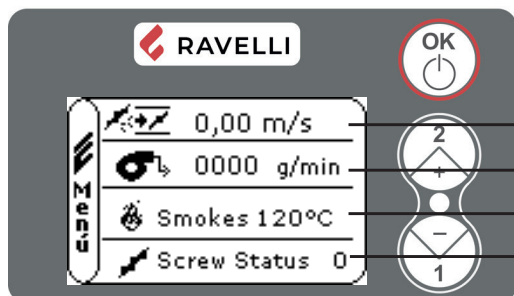

- RDS current reading RDS (m/s)
- RPM current smoke extractor speed (rpm)
- Smokes temperature (°C)
- Screw status
- SET** Set value RDS (m/s)
- DF** Cold probe temperature RDS (°C)
- DR** Hot probe temperature RDS (°C)
- SK** Electronic board temperature (°C)

To go to the second screen, press key 1.

From the first screen it is possible to activate the initial loading of the auger by pressing key 2. The Screw Status value will become 1.

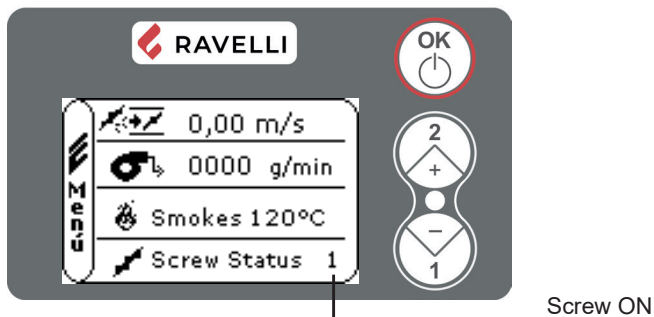

The initial load will stop automatically after a pre-set time, to stop it first press key 2.

Repeat the operation several times until you see the pellet fall into the firepot. It is possible to do this operation only if the stove is in FINAL CLEANING phase or OFF.

Menu SET TEMPERATURE ROOM

To modify the setting please reference to paragraph "Set of the room temperature"

Menu SET POWER

To modify the setting please reference to paragraph "Set of the working power"

Menu CLOCK

To modify the settings use keys 1 and 2 and by pressing OK you confirm the data and go on to the following one. By activating the box (flag) ON/OFF you enable the function chrono.

By last confirmation with OK you save all settings and return automatically to the screen with the icons.

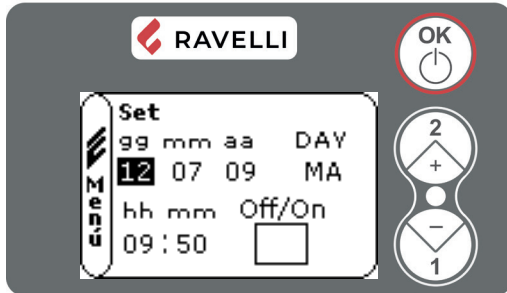
Menu TIMER

With the function chrono thermostat is possible to program for each day of the week the switch on and off of the stove in four independent intervals time. To enable the TIMER, see what is reported in the Clock menu.

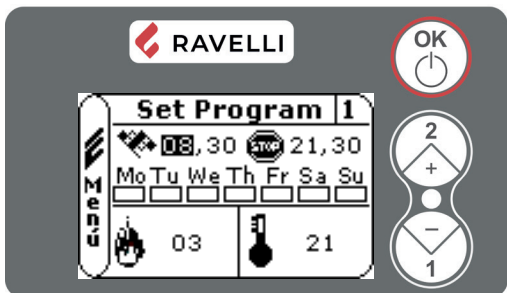

1 TIMER program number



START: switch on time



STOP: switch off time



DAY: days of activation of the program



POWER: desired power at the time of switch ON of the stove



TEMPERATURE: setting of ambient temperatures

In ducted stoves it is possible to set the temperatures of the individual rooms:

F (front) temperature of the stove installation room

R (Rear, single duct) room temperature heated by ducting

RL and RR (Rear Left and Rear Right for double ducting)

The EST (operation with external thermostat) and MAN (constant power operation) values can also be set

To choose the prog.tion use keys 1 and 2; confirms with OK.

Use keys 1 and 2 to modify the settings and by each press of OK you confirm the data and go on to the following one.

By last confirmation with OK you save all settings and return automatically to the screen with the icons.

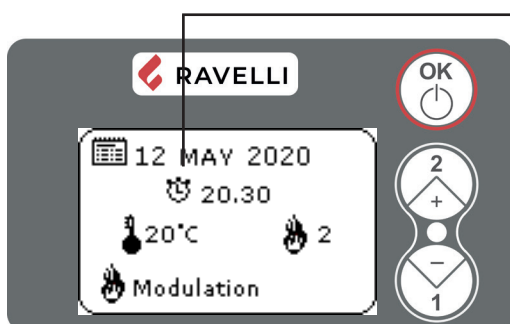

The symbol indicates that the chrono function is active. It is however possible to program the chrono even if it is deactivated. To make it work, refer to the chapter dedicated to setting the clock.

Description

Description	Settable values
START	From OFF to 23:50 by step of 10'
STOP	From OFF to 23:50 by step of 10'
DAY	On/off for the days from Monday to Sunday
POWER	From 01 to 05
SET AMB.	From EST to MAN

Examples

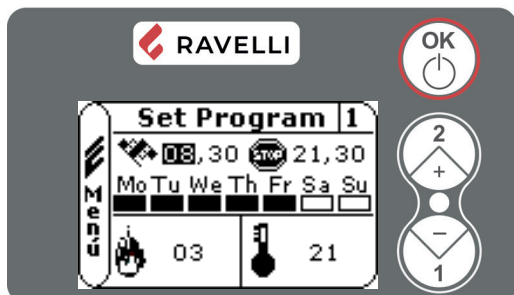

Activation days: Monday to Friday
 Switch on at 8.00
 Switch off at 21.30
 Power: 3
 Room temperature: 21°C

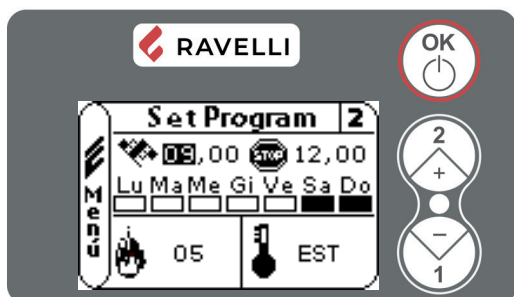

Activation days: Saturday and Sunday
 Switch on at 9.00
 Switch off at 12.00
 Power: 5
 Room temperature: Regulated by an external thermostat

The Comfort Clima function also works with the Timer active.



By using this mode it is necessary to check that after every automatic switching off the firepot is always well cleaned in order to guarantee a perfect automatic ignition.

Menu LANGUAGE



To select language please use keys 1 and 2.

By last confirmation with OK you save all settings and return automatically to the screen with the icons.

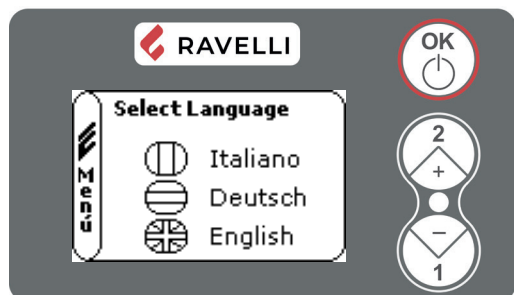

Menu COMFORT CLIMA

To modify the settings use keys 1 and 2 and by pressing OK you confirm the data and go on to the following one. By last confirmation with OK you save all settings and return automatically to the screen with the icons.

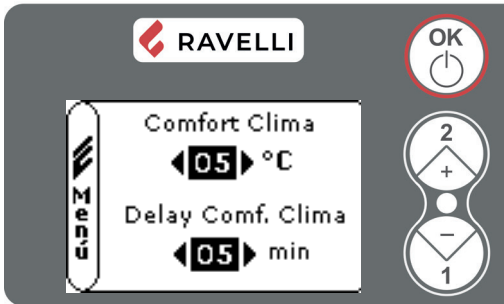

The activation of this function enables the stove to reduce pellet consumption by activating the modulation phases, after the desired temperature has been reached. Subsequently, the stove checks that the temperature is maintained steady for a preset time (DELAY COMFORT CLIMA). If this condition is met, it automatically switches off, and on display appears the writing ECO STOP. The stove turns on again when the temperature drops below the set threshold (COMFORT CLIMA).

Below are given the steps for accessing the relative menu.

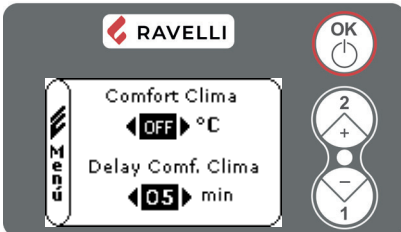
Example

To activate the function, set the COMFORT CLIMA value different from OFF using buttons 1 and 2. Confirm with OK.

Set the time in which the stove must remain in MODULATION, before switching to ECO STOP (default 4 ').

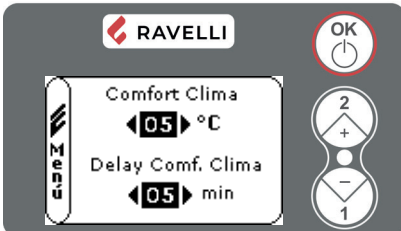

The set value (in this case 5 ° C) activated the Comfort Clima function.

OPERATION:

The value adjusts the re-ignition temperature of the stove.

EXAMPLE:

- room temperature set at 21 ° C
- Comfort Clima value set at 5 ° C

With this adjustment, the stove will switch off when it reaches 21 ° C and will switch on again when the room temperature is 15 ° C ($21\text{ ° C} - 5 - 0.5\text{ tolerance} = \text{about } 15\text{ ° C}$). The strings shown in the screens on the left will appear in sequence on the display.

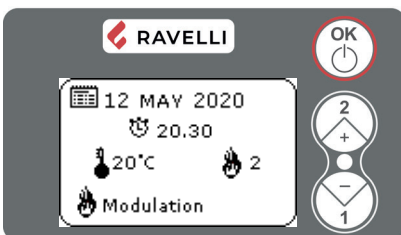

The modulation phase is activated, as the room set temperature has been reached. If the temperature is maintained for the set "DELAY COMFORT CLIMA" time, the stove switches off.

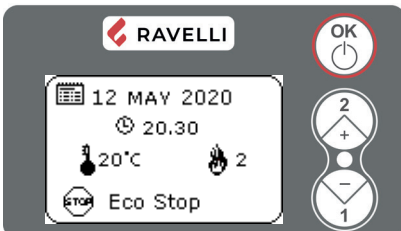

Once the switch-off phase is complete, the display will show ECO STOP. The stove will remain in this state until the temperature drops to 15 ° C, only then will the ignition phase be restarted.



The operation of the stove in COMFORT CLIMA mode can start the ignition and shutdown phase several times during the day; this can compromise the duration of the resistance for automatic stove ignition.



Using this mode, it is necessary to make sure that after each automatic switch-off, the fire pot always remains perfectly clean in order to guarantee correct automatic ignition. The COMFORT CLIMA mode also works with an external thermostat connected.

Mode SILENCE



Enable or disable the function by using key OK.

Mode SILENCE has been realized for reducing noise level of fan. It reduce the speed of the fan in all five working power. Use is suggested especially during night time.

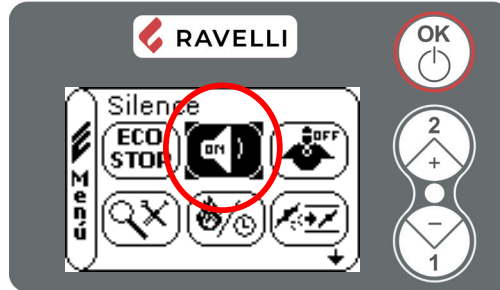
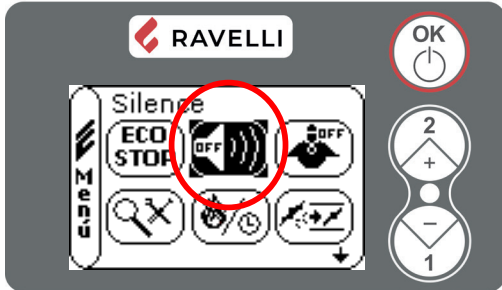

Mode SELF CONTROL SYSTEM (S.C.S)



Enable or disable the function by using key OK.

Mode SELF CONTROL SYSTEM (S.C.S) has been realized allowing the stove to recognize faster an eventual problem just in case you are out of home or far from the stove.

It is advisable to activate this function especially if you are not in the vicinity of the stove during work phase.

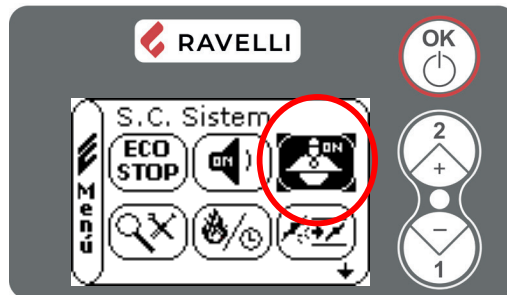
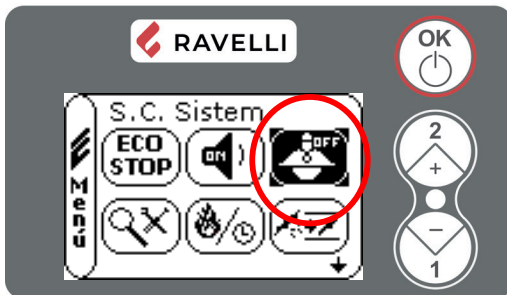

Menu VIEW SETTINGS



In this menu you can verify the parameters set in the motherboard.

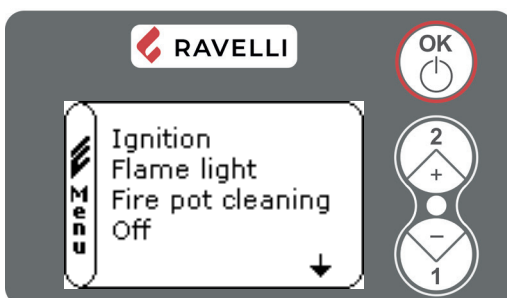

To scroll the list of parameters use key 1 and 2, to view the parameters press OK.

Menu VIEW WORKING HOURS

In the menu VIEW WORKING HOURS you can check the total or partial working hours and also the number of ignitions of the stove. This menu is used by the After Sales Center to evaluate the total working hours of the stove during the season and consequently to evaluate the need of cleaning (“service hours”).

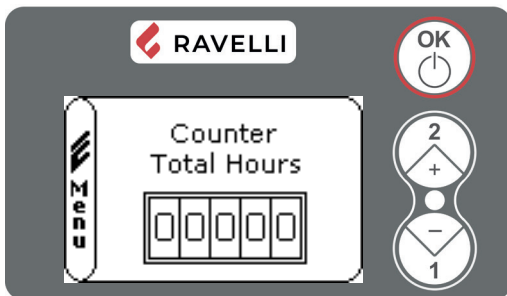

You can see the working hours of the stove. To scroll the different counters (total or partial hours and number of ignitions) use key 1 and 2.

Menu SET DRAUGH/PELLET

The setting of the PELLET-FLOW mixture allows to adjust the combustion by varying the quantity of pellets loaded in the fire pot and/or the quantity of air. In fact, by its nature, pellets vary in grain size and composition: even bags of pellets of the same brand can have different characteristics. If combustion is not optimal, vary the flow parameter to adjust the combustion air. If air regulation alone is not sufficient, it may also be necessary to modify the pellet parameter.



Combustion regulation is an operation that requires a lot of experience. We recommend that you contact an Authorised Service Centre to calibrate the stove appropriately.

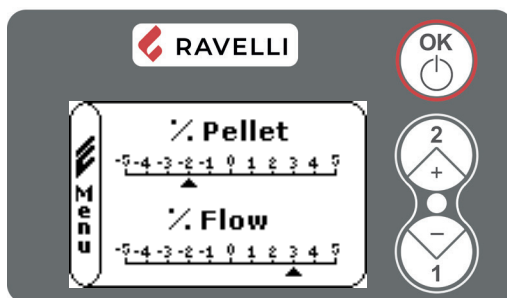

By accessing the menu, the adjustment of the draft / pellet mixture is displayed. To change the percentage use buttons 1 and 2, to switch from adjusting the quantity of pellets to adjusting the inlet air flow, press OK.

At the last confirmation with OK, the settings are saved and you automatically return to the icons screen.

Service hours

All our models need in addition to the regular cleaning, also a special cleaning which should be done by the installer (authorized by the producer).

At the time of the installation it is possible to set a number of working hours appropriate for the model. At the end of these hours on the display will appear the message “SERVICE HOURS” followed by an acoustic signal. When this message appears please contact the installer to do the special cleaning of the stove.

If the cleaning is not done the message will appear by each ignition but will not interrupt the functioning of the stove.

Remote control

Infrared handheld device for remote control

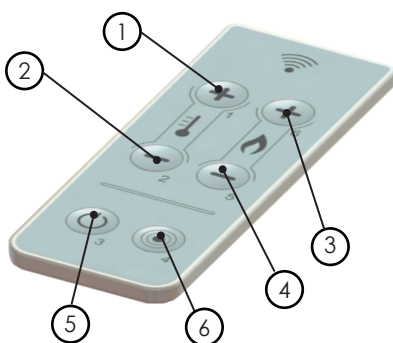

- **1 - 2 Set temperature:** allows to set the desired value for the room temperature from minimum 6 °C to maximum 40 °C (or from 44 °F to 104 °F).
- **3 - 4 Set power:** allows to set the working power between a range of minimum 1 to maximum 5.
- **5 ON/OFF:** by keeping pressed for 2 second longs it allows the manual switch on and off of the stove
- **6 Without function**

Single ducting

This function allows you to manage distribution of warm air between the room where the stove is installed and the room where the duct arrives.

The function has two operating modes: manual and automatic.

- Manual mode: the user manually sets distribution of warm air between front ventilation and ducting.
- Automatic mode: the stove automatically manages distribution of warm air between front ventilation and ducting, according to the temperatures in the rooms.

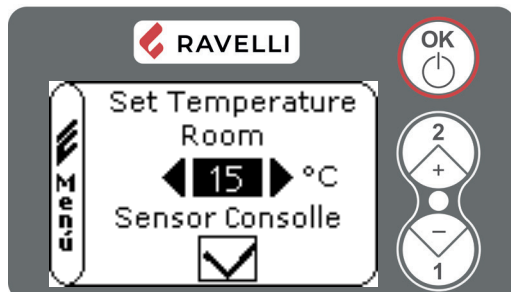

Press key 1 from the "Home" screen to enter the room temperature setting page (to change this setting, refer to the "Room temperature setting" paragraph).

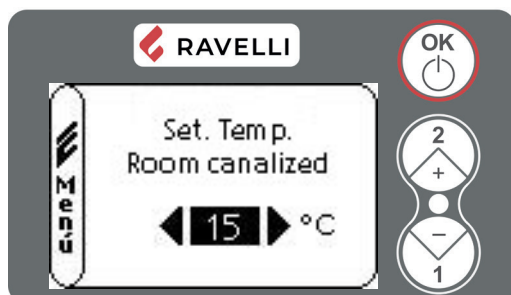

Confirm with the OK button twice until the screen for setting the room temperature set for the ducted room appears.

It is possible to modify the "set temp. room canalized" with keys 1 and 2, the values can be:

- OFF: activates manual management, the user can set the ducting levels;
- EST: automatic management of the ducting levels according to the request of an external thermostat positioned in the room reached by the ducting;
- VALUES from 7°C to 40°C: automatic management of the ducting levels according to the request of the sets of the two ambient temperatures (reading of the ambient probes);
- MAN: automatic management of the ducting levels, the ducting is always active.

Manual mode

To enable manual management, the "set temp. room canalized" must be set to OFF.

Manual management is indicated on the Home screen by the symbol: 

With this function the user can adjust the power of the ducting.

Below are the steps to follow, starting from the Home screen, to manage the ducting manually:

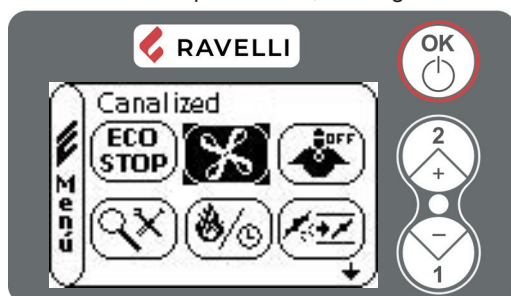

From the USER MENU access the CANALIZED menu



From the CANALIZED access the AIR FRONT/REAR menu

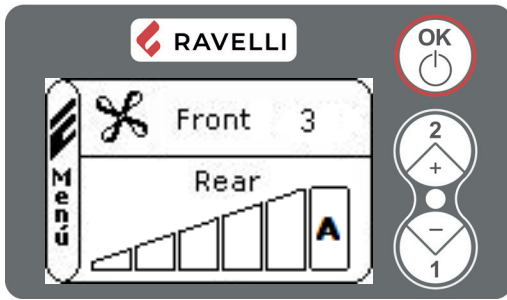

The upper part of the display indicates the power of the front ventilation, which cannot be changed and follows the set power of the stove.
 The lower part of the display allows you to change the power of the ducting, with the 1 “decrease” and 2 “increase” keys.
 The settable value ranges from 0 (fan off) to 5. With setting on A (auto) the power of the fans follows the power of the stove.



In “manual” mode only the AIR FRONT / REAR menu is accessible.

Automatic mode

To enable automatic management, the “set temp. room canalized” must be set to a value other than OFF.

Automatic management is indicated on the Home screen by the symbol:

With this function, when active, the stove manages the power, ventilation and ducts autonomously, based on the set temperatures.



To use automatic mode, a room temperature probe (optional) or external thermostat must be installed in the room to be ducted.

Once automatic management has been activated, on the Home screen, the display of the room temperature (F) alternates with the reading of the ducted room probe (R):

F (FRONT) indicates the temperature read by the probe or the status of the external thermostat positioned in the room where the stove is installed;

R (REAR) indicates the temperature read by the probe or the status of the external thermostat positioned in the room reached by the ducting.



To optimise automatic mode, set the volume difference (cubature) of the rooms.

Below are the steps to follow, starting from the Home screen, to manage the setting of the cubage of the rooms:

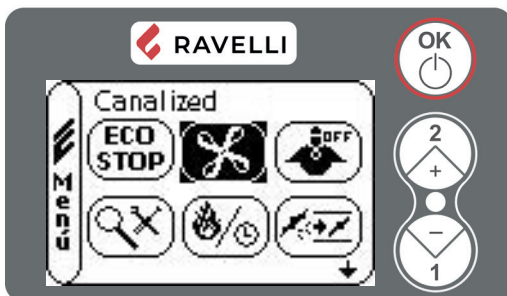

From the USER MENU access the CANALIZED menu

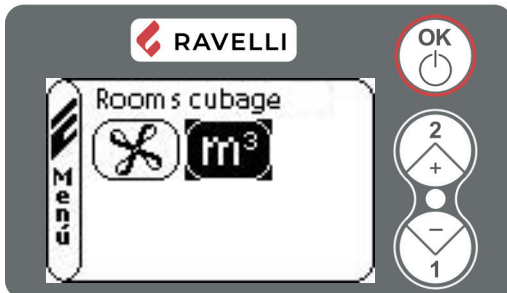

From the CANALIZED menu access the ROOMS CUBAGE menu

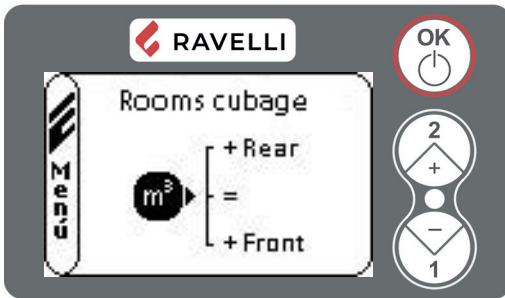

Modify the setting with keys 1 “decrease” and 2 “increase”.

You may choose from three options:

= EQUAL: if the cubature of the two rooms is more or less the same;

+ REAR: if the cubature of the room with ducting is larger than the one with the stove;

+ FRONT: if the cubature of the room with ducting is smaller than the one with the stove.



In “automatic” mode, only the ROOMS CUBAGE menu is accessible.

Chronotermostat

With ducting enabled in the CHRONOTHERMOSTAT function, it is also possible to set the room temperature reached by the ducting. By confirming the Temperature F data with the OK key, you move on to the modification of the Temperature R.

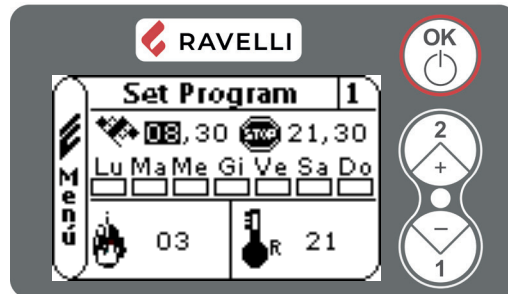
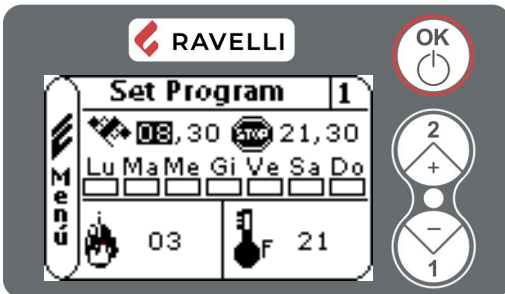

Double ducting

This function allows you to manage distribution of warm air between the room where the stove is installed and the room where the duct arrives.

The function has two operating modes: manual and automatic.

- Manual mode: the user manually sets distribution of warm air between front ventilation and ducting.
- Automatic mode: the stove automatically manages distribution of warm air between front ventilation and ducting, according to the temperatures in the rooms.

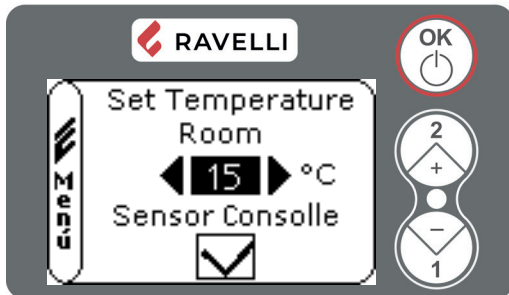

Press key 1 from the "Home" screen to enter the room temperature setting page (to change this setting, refer to the "Room temperature setting" paragraph).

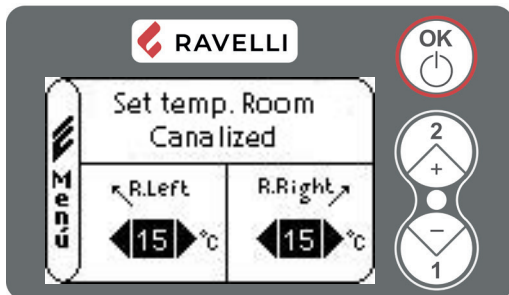

Confirm with the OK button twice until the screen for setting the room temperature set for the two ducted rooms appears. To pass from the item "R. Left "(left duct) to " R. Right "(right duct) press the OK key.

It is possible to modify the "set temp. room canalized" of both rooms with keys 1 and 2, the values can be:

- OFF: activates manual management, the user can set the ducting levels;
- EST: automatic management of the ducting levels according to the request of an external thermostat positioned in the rooms reached by the ducting;
- VALUES from 7°C to 40°C: automatic management of the ducting levels according to the request of the sets of the two ambient temperatures (reading of the ambient probes);
- MAN: automatic management of the ducting levels, the ducting is always active.

Manual mode

To enable manual management, the "set temp. room canalized" of both ducts must be set to OFF.



By setting a "set temp. room canalized" to OFF, the other is also turned OFF.

Manual management is indicated on the Home screen by the symbol:

With this function the user can adjust the power of the ducting.

Below are the steps to follow, starting from the Home screen, to manage the ducting manually:

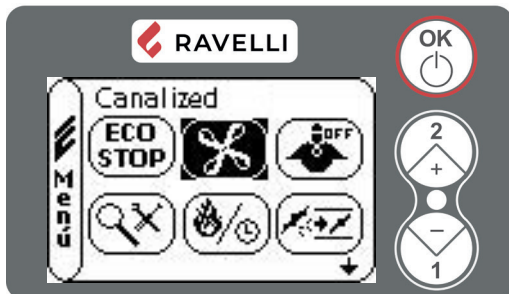

From the MENU USER access the CANALIZED menu

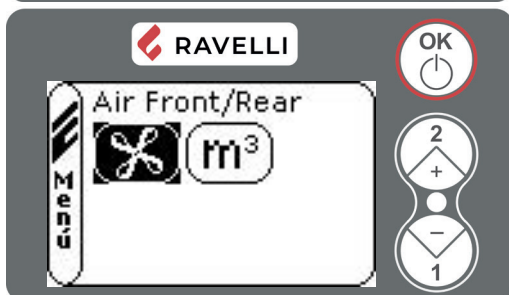

From the CANALIZED access the AIR FRONT/REAR menu

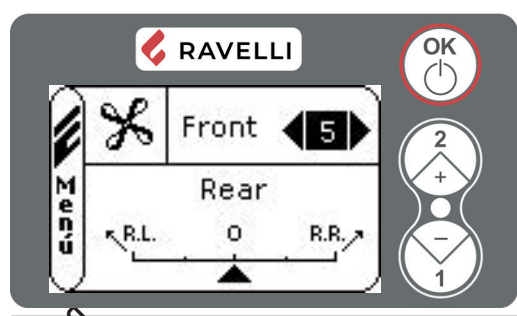

The upper part of the display allows you to change the power of the front ventilation. The settable value ranges from 0 (fan off) to 5. With setting on A (auto) the power of the fans follows the power of the stove.
 To move to the "Rear" item, confirm with OK.
 The lower part of the display allows you to change the power of the ducts, distributing more air to the room reached by the right (R.R.) or left (R.L.) ducting. The values can be modified with the "increase / decrease" keys.

In "manual" mode only the AIR FRONT / REAR menu is accessible.

Automatic mode

To enable automatic management, the "set temp. room canalized" of both ducts must be set to a value other than OFF.

Automatic management is indicated on the Home screen by the symbol:

With this function, when active, the stove manages the power, ventilation and ducts autonomously, based on the set temperatures.

To use automatic mode, two room temperature probes (optional) or external thermostats must be installed in the rooms to be ducted.

Once automatic management has been activated, on the Home screen, the display of the room temperature (F) alternates with the reading of the two ducted room probes (RL and RR):

F (FRONT) indicates the temperature read by the external probe or thermostat positioned in the same room where the stove is located; RR (REAR RIGHT) indicates the temperature read by the external probe or thermostat positioned in the room where the right ducting is installed.

RL (REAR LEFT) indicates the temperature read by the external probe or thermostat positioned in the room where the left ducting is installed.

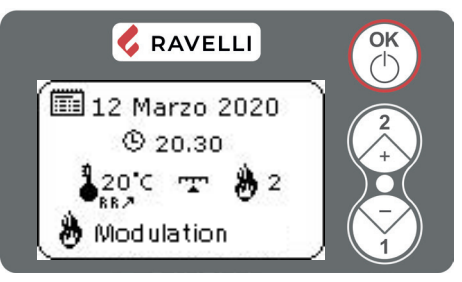
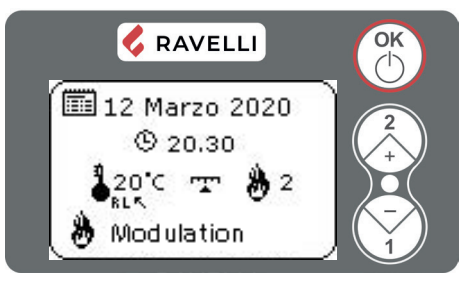
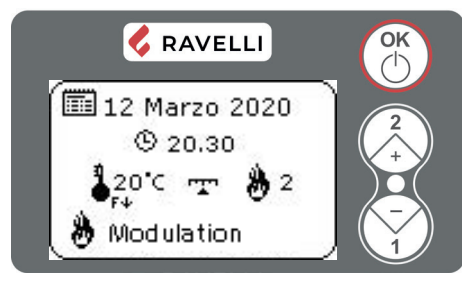

To optimise automatic mode, set the volume difference (cubature) of the rooms.

Below are the steps to follow, starting from the Home screen, to manage the setting of the cubage of the rooms:

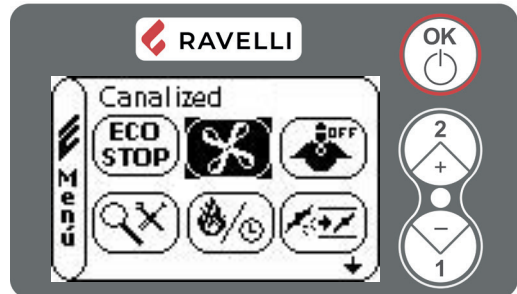

From the USER MENU access the CANALIZED menu

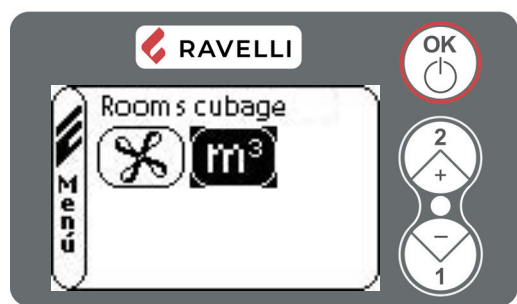

From the CANALIZED menu access the ROOMS CUBAGE menu

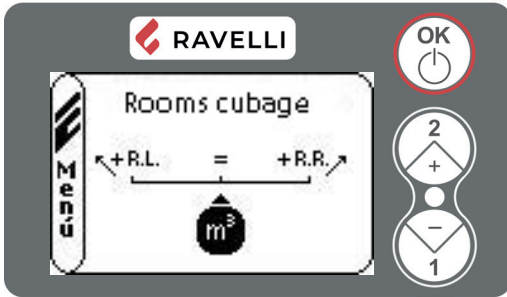

Modify the setting with keys 1 “decrease” and 2 “increase”.

You may choose from three options:

- = (EQUAL): if the cubature of the two rooms are more or less the same;
- + REAR RIGHT: if the cubature of the room where the right channel is located is larger than that where the left channel is located;
- + REAR LEFT: if the cubature of the room where the left channel is located is larger than that where the right channel is located.



In “automatic” mode it is not possible to change the power of the ducts (AIR FRONT / REAR menu).

Chronotermostat

With ducting enabled in the CHRONOTHERMOSTAT function, it is also possible to set the room temperature reached by the ducting.

By confirming the Temperature F data with the OK key, you move on to the modification of the Temperature RL and confirming the datum with the OK key, you move on to the modification of the Temperature RR.

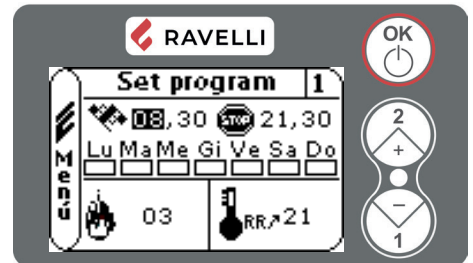
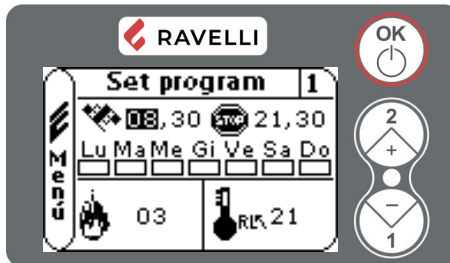
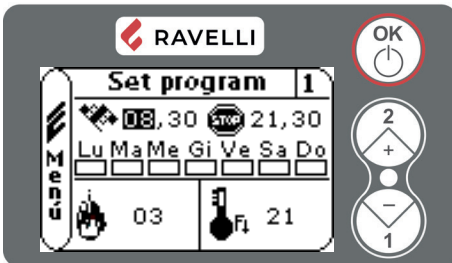

Stove phase general layout

Phase	Description
FINAL CLEANING	The stove is switching off, the cooling phase is not yet completed
IGNITION	The ignition phase has started, the pellets are loaded into firebox
WAITING FLAME	The pellet is lighted by the hot air passing through the ignition candle
FLAME LIGHT	The flame is visible in the fire pot
WORK	The stove completed switch ON phase; you can change power
FIRE POT CLEANING	The stove is performing the cleaning
MODULATION	The room temperature set has been reached
ECO STOP	Comfort Clima activated, temperature set has been reached; the stove is off.
T ON / T OFF	The room sensor is off or an external thermostat has been connected and the room set is set to EXT
WAITING START	The stove is cooling DOWN: when stove is cooled down can start automatically
WAITING RESTART	The stove is in the cooling DOWN: when stove is cooled down can restart automatically.
HOT SMOKES	The maximum fume temperature threshold has been reached. To facilitate cooling, the stove brings the capacity to a minimum with ventilation at max power level
OFF	The stove is off
ANOMALY (general)	The stove has detected an anomaly; refer to the troubleshooting chapter.

Description of alarms

AL	Warning	Reason	Solution
AL 01	BLACK - OUT	No electricity supply during working phase	Press the off button and repeat switching on the stove
			If the problem continues, contact the area Technical Assistance Centre.
AL 02	SMOKE SENSOR	The smoke sensor is malfunctioning	Please contact the local Technical Assistance Centre
		The smoke sensor has been disconnected from the board	Please contact the local Technical Assistance Centre
AL 03	HOT SMOKE	Combustion in the fire pot is not optimal	Switch off the stove, clean the fire pot and regulate combustion with the setting of the pellets.
		The centrifugal fan is defective	Contact local Technical Assistance Centre.
			If the problem continues, contact the area Technical Assistance Centre.
AL 04	FAN BROKEN	Smoke extractor encoder is not functioning or not correctly connected	Contact local Technical Assistance Centre.
		No electricity supply to smoke extractor	Contact local Technical Assistance Centre.
		The smoke extractor is blocked	Contact local Technical Assistance Centre.

AL	Warning	Reason	Solution
AL 05	NO IGNITION	The pellet tank is empty.	Check if there are pellets inside the tank.
		Setting of pellets and of intake during ignition phase insufficient.	Contact local Technical Assistance Centre.
		The resistance for lighting is defective or not in position	Contact local Technical Assistance Centre.
AL 06	NO PELLETS	The pellet tank is empty	Check whether there are pellets in the tank
		The ratiomotor does not load pellets.	Empty the tank to check that no objects have fallen inside which could prevent the correct functioning of the auger
		No pellet loading	Regulate the pellet setting
			If the problem continues, contact the area Technical Assistance Centre.
AL 07	THERMAL ALARM WITH RESET	The thermostat with manual reset has intervened	Reset the thermostat pressing the button on the back of the stove
		The centrifugal fan is defective	Please contact local Technical Assistance Centre.
		Combustion in the fire pot is not optimal	Switch off the stove, clean the fire pot and regulate combustion with the setting of the pellets.
			If the problem continues, contact the area Technical Assistance Centre.
AL 08	DEPRESSION	The combustion chamber is dirty	Follow the cleaning operations of the stove as per the instructions in the booklet
		The flue is blocked	Check that the flue is clear and clean
		The vacuum switch is malfunctioning	Please contact local Technical Assistance Centre
AL 09	AIR-FLOW METER	The device who read the quantity of inlet air could be disconnected or defect	Please contact the local Technical Assistance Centre
		The device could be dirty and so not read correctly	Please contact the local Technical Assistance Centre
AL 11	LOW FLAME	The pellet tank is empty.	Check whether there are pellets in the tank
		Bad setting of pellet and air on ignition in phase	Contact local Technical Assistance Centre
AL 12	FAN RPM	The revolution of smoke fan lowering more the 15% of speed to fan congestion	Contact local Technical Assistance Centre
AL 13	INSUFFICIENT FLOW	The door and the ashtray are not correctly closed	Check the devices are closed
		Bad combustion in the fire pot	Switch off the stove, clean the fire pot, the grid and set the combustion through the set pellet/flow.
		Presence of a foreign body inside the air inlet pipe	Check for its presence and extract the unwanted body
			Please contact the local Technical Assistance Centre
AL 14	AUGER PHASE	The gear motor is not correctly connected	Please contact the local Technical Assistance Centre
AL 15	AUGER TRIAC	The device in the motherboard who gears the auger is defect	Please contact the local Technical Assistance Centre





AL 09 - AIR-FLOW METER is an alarm that do not block the operation of the stove. In these conditions, the stove goes into modulating work, working at fixed extractor revolutions (RDS off). In any case, a periodic visual and acoustic signal indicating the type of problem remains active. Please contact the local Technical Assistance Centre.

To reset the alarm, keep the OK key pressed for a few seconds. The stove can be restarted manually or automatically (in the case of an active chronothermostat or external thermostat) only after resetting the alarm.

MAINTENANCE

Safety warnings for maintenance

 Maintenance of the stove must be performed at least once a year and should be planned in advance with the Technical Assistance Service.

 In some conditions, such as turning the stove on and off or inappropriate use, the combustion products can contain small soot particles that build up in the smoke evacuation system. This can reduce the cross-section of the smoke duct and pose a fire risk. The smoke evacuation system must be inspected and cleaned at least once a year.

 The maintenance operations must be carried out when the stove is cold and with the electrical power supply disconnected.

Before completing any maintenance operation, adopt the following precautions:

- Make sure that the power supply plug is disconnected.
- Make sure that all stove parts are cold.
- Make sure that the ashes are completely cold.
- Always operate with equipment that is appropriate for maintenance.
- When maintenance is finished, re-install all of the dis-assembled parts before restarting operation.

 The quality of the pellet, the stove operating mode and combustion control can affect maintenance activity frequency.

Cleaning

 Perform the cleaning operations so as to guarantee correct stove operation.

The table below lists the necessary cleaning operations required for correct stove operation.

PARTS / FREQUENCY	1 DAY	2-3 DAYS	30 DAYS	60/90 DAYS
Brazier	●			
Ash drawer		●		
Glass		●		
Scraper		●		
Combustion chamber			●	
Pellet tank			●	
Extraction duct				●

 In the first periods of use, carry out cleaning operations frequently to understand the right frequency of intervention, which varies according to the installation, use, pellet used, etc.

Brazier cleaning

It is necessary to check that the brazier where combustion takes place is well cleaned and that slag or residues do not obstruct the holes. This precaution will ensure excellent combustion, avoiding the failed ignition of the stove.

Cleaning must be carried out daily, before each ignition. For a small cleaning, you can leave the brazier in the stove, but if the residues are difficult to remove, you have to take it out of its housing and scrape the slag.

The quantity and consistency of the ash residue depends on the quality of the pellets used.

 After each maintenance operation, make sure that the brazier is positioned correctly in its seat.

Cleaning the ash drawer

The ash drawer must be cleaned every 30 days, (depending on the amount of time the stove is used and what type of pellet is used).

To clean the ash drawer, proceed as follows:

step	action
1	Remove the ash drawer and empty it.
2	Clean all areas around the ash drawer.

In stoves without ash drawer:

step	action
1	Vacuum the residues present in the ash compartment with a suitable ash vacuum cleaner, making sure that the ashes are completely extinguished.

Glass cleaning

With a cold stove, clean the glass with a cloth and glass cleaner.

Note: there are stove glass cleaning products available on the market.

Cleaning the tube heat exchanger

During operation, dust and soot are deposited on the surface of the heat exchanger tubes. To ensure smooth operation throughout the season, it is advisable to periodically clean the heat exchanger when the stove is cold.

step	action
1	Using the cold handle, extract the scraper rod.
2	Firmly move the scraper back and forth.
3	Once you have finished cleaning the exchanger, push the scraper into the grille (never leave it removed).

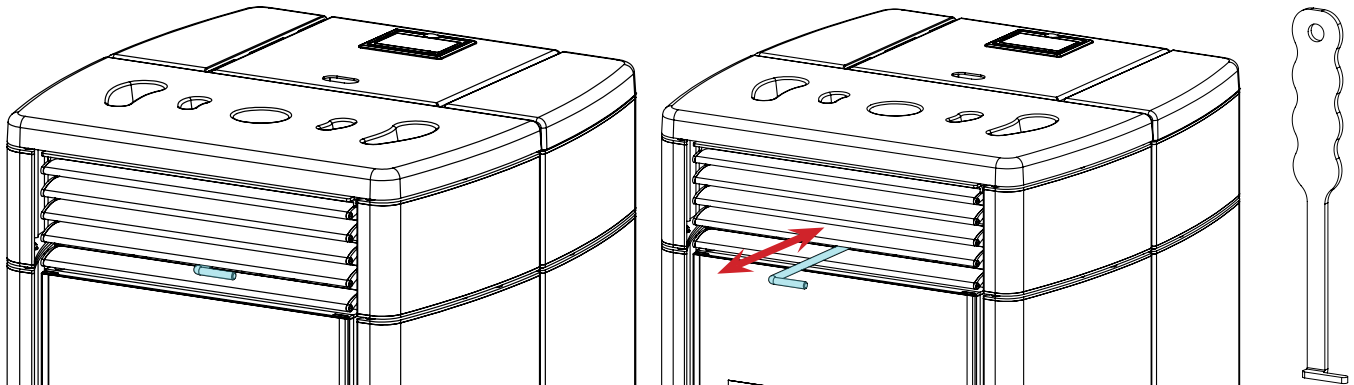

Combustion chamber cleaning

To clean the ash drawer, proceed as follows:

step	action
1	The stove requires a simple yet frequent cleaning in order to guarantee suitable yield and regular operation. Vacuum the combustion chamber every day using a bin ash vacuum, making sure that the ashes are completely cold.

Cleaning the pellet tank

To clean the pellet tank, proceed as follows:

step	action
1	Periodically remove the wood sawdust accumulated on the bottom of the tank, using a vacuum cleaner.

Extraction duct cleaning

Periodically check that the extraction duct is free from obstructions (dust, animal hair ...) and remove them if necessary.

Extraordinary maintenance



Extraordinary maintenance activities must be carried out by staff from the Authorised Assistance Centre.



Do not wait for components to be deteriorated by use before proceeding with their replacement. Replace a worn component before it is completely broken to prevent any damage caused by sudden component breakage.

PARTS/FREQUENCY	1 SEASON
Deep combustion chamber cleaning	•
Door gasket	•
Chimney	•
Smoke conduit	•



Schedule the above extraordinary maintenance activities with the Authorised Assistance Centre.

STORAGE AND DISPOSAL

Disposal

Demolition and disposal of the stove is under the exclusive liability and responsibility of the owner who must do so in accordance with the laws in force in the country of installation pertaining to safety, respect and protection of the environment.

At the end of its service life, the product must not be disposed of as household waste. It can be taken to designated separate waste collection centres run by local administrations or to dealers who offer this service.

Disposing of the product as sorted waste avoids any negative consequences on the environment and health deriving from unsuitable disposal and it recovers the materials that the stove is composed of in order to save considerable energy and resources.

TROUBLESHOOTING

The stove does not work

- closely follow the directions in the dedicated chapter of this manual.
- make sure that the air intake duct is not obstructed;
- make sure that the smoke evacuation system is clean and not obstructed;
- make sure the chimney is sized for the stove power;
- make sure that the air intake in the room is clear of any obstructions and that there are no other combustion appliances or extraction hoods that create a vacuum in the room;

Difficult lighting

- closely follow the directions in the dedicated chapter of this manual;
- make sure that the air intake duct is not obstructed;
- make sure that the smoke evacuation system is clean and not obstructed;
- make sure the chimney is sized for the stove power.
- make sure that the air intake in the room is clear of any obstructions and that there are no other combustion appliances or extraction hoods creating a vacuum in the room.

Smoke leakage

- Check the draught of the chimney.
- Check whether the seals on the door, drawer and smoke evacuation system are intact.
- Make sure there is no ash obstructing the primary air flow grille.

The glass gets dirty easily

- Only use recommended fuels.
- Check the draught of the chimney.

Downtime (end of season)

At the end of every season we recommend vacuuming out any ash and dust that may still be inside. It is advisable to let the pellets burn out in the tank so that the pellet remains and sawdust can be vacuumed from the bottom and from the screw.

Disconnect the stove from the power supply.

With thermo-stove or boiler, it is not necessary to empty it of water, but it is advisable to close the shut-off valves at the inlet and outlet for prolonged downtime.

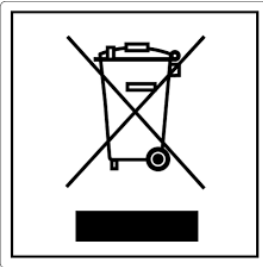

ITA-Informationi per la gestione di rifiuti di apparecchiature elettriche ed elettroniche contenenti pile e accumulatori

Questo simbolo che appare sul prodotto, sulle pile, sugli accumulatori oppure sulla loro confezione o sulla loro documentazione, indica che il prodotto e le pile o gli accumulatori inclusi al termine del ciclo di vita utile non devono essere raccolti, recuperati o smaltiti assieme ai rifiuti domestici.

Una gestione impropria dei rifiuti di apparecchiature elettriche ed elettroniche, di pile o accumulatori può causare il rilascio di sostanze pericolose contenute nei prodotti. Allo scopo di evitare eventuali danni all'ambiente o alla salute, si invita l'utilizzatore a separare questa apparecchiatura, e/o le pile o accumulatori inclusi, da altri tipi di rifiuti e di consegnarla al centro comunale di raccolta. È possibile richiedere al distributore il ritiro del rifiuto di apparecchiatura elettrica ed elettronica alle condizioni e secondo le modalità previste dal D.Lgs. 49/2014.

La raccolta separata e il corretto trattamento delle apparecchiature elettriche ed elettroniche, delle pile e degli accumulatori favoriscono la conservazione delle risorse naturali, il rispetto dell'ambiente e assicurano la tutela

della salute.

Per ulteriori informazioni sui centri di raccolta dei rifiuti di apparecchiature elettriche ed elettroniche, di pile e accumulatori è necessario rivolgersi alle Autorità pubbliche competenti al rilascio delle autorizzazioni.

ENG-Information for management of electric and electronic appliance waste containing batteries or accumulators

This symbol, which is used on the product, batteries, accumulators or on the packaging or documents, means that at the end of its useful life, this product, the batteries and the accumulators included must not be collected, recycled or disposed of together with domestic waste.

Improper management of electric or electronic waste or batteries or accumulators can lead to the leakage of hazardous substances contained in the product. For the purpose of preventing damage to health or the environment, users are kindly asked to separate this equipment and/or batteries or accumulators included from other types of waste and to arrange for disposal by the municipal waste service. It is possible to ask your local dealer to collect the waste electric or electronic appliance under the conditions and following the methods provided by national laws transposing the Directive 2012/19/EU.

Separate waste collection and recycling of unused electric and electronic equipment, batteries and accumulators helps to save natural resources and to guarantee that this waste is processed in a manner that is safe for health and the environment.

For more information about how to collect electric and electronic equipment and appliances, batteries and accumulators, please contact your local Council or Public Authority competent to issue the relevant permits.

FRA-Informations relatives à la gestion des déchets d'appareils électriques et électroniques contenant des piles et des accumulateurs

Ce symbole présent sur le produit, sur les piles, sur les accumulateurs, sur l'emballage ou sur la documentation de référence, indique que le produit et les piles ou les accumulateurs ne doivent pas être collectés, récupérés ou éliminés avec les déchets domestiques au terme de leur vie utile.

Une gestion improprie des déchets d'équipements électriques et électroniques, des piles ou des accumulateurs peut causer la libération de substances dangereuses contenues dans les produits. Pour éviter d'éventuelles atteintes à l'environnement ou à la santé, on invite l'utilisateur à séparer cet appareil, et / ou les piles ou les accumulateurs, des autres types de déchets et de le confier au service municipal de collecte. On peut demander au distributeur de prélever le déchet d'appareil électrique ou électronique aux conditions et suivant les modalités prévues par les normes nationales de transposition de la Directive 2012/19/UE.

La collecte sélective et le traitement correct des appareils électriques et électroniques, des piles et des accumulateurs, favorisent la conservation des ressources naturelles, le respect de l'environnement et assurent la protection de la santé.

Pour tout renseignement complémentaire sur les modalités de collecte des déchets d'appareils électriques et électroniques, des piles et des accumulateurs, il faut s'adresser aux Communes ou aux Autorités publiques compétentes pour la délivrance des autorisations.

NLD-Informatie voor het beheer van afgedankte elektrische en elektronische apparatuur die batterijen en accu's bevat

Dit symbool, dat op het product, op batterijen, op accu's, op de verpakking of in de documentatie ervan staat, geeft aan dat het product en de batterijen of accu's aan het einde van de gebruiksduur niet samen met het huishoudelijke afval mogen worden ingezameld of verwijderd.

Een onjuist beheer van afgedankte elektrische en elektronische apparatuur, batterijen of accu's kan leiden tot het vrijkomen van gevaarlijke stoffen in de producten. Om schade aan het milieu of aan de gezondheid te voorkomen, wordt de gebruiker aangemoedigd om deze apparatuur en/of de meegeleverde batterijen of accu's van andere soorten afval te scheiden en af te leveren aan de gemeentelijke ophaaldienst. Het is mogelijk om de distributeur te vragen om de afvalinzameling van elektrische en elektronische apparatuur uit te voeren volgens de voorwaarden en de voorschriften die zijn vastgelegd in de nationale bepalingen ter uitvoering van Richtlijn 2012/19/EU.

De gescheiden inzameling en correcte behandeling van elektrische en elektronische apparatuur, batterijen en accu's bevorderen het behoud van natuurlijke hulpbronnen, respect voor het milieu en zorgen voor de bescherming van de gezondheid.

Voor meer informatie over de inzameling van afgedankte elektrische en elektronische apparatuur, batterijen en accu's is het noodzakelijk om contact op te nemen met de gemeenten of de bevoegde overheidsinstanties.

DEU-Informationen für die Entsorgung von elektrischen und elektronischen Altgeräten, die Batterien und Akkus enthalten

Dieses Symbol auf dem Produkt, auf den Batterien, auf den Akkus, auf deren Verpackung oder in deren Unterlagen weist darauf hin, dass das Produkt und die Batterien oder Akkus am Ende ihrer Lebensdauer nicht zusammen mit dem normalen Hausmüll gesammelt, verwertet oder entsorgt werden dürfen.

Eine unsachgemäße Entsorgung von elektrischen und elektronischen Altgeräten, sowie von Batterien oder Akkus kann zur Freisetzung gefährlicher Stoffe im Produkt führen. Um mögliche Umwelt- oder Gesundheitsschäden zu vermeiden, wird der Benutzer aufgefordert, dieses Gerät bzw. die Batterien oder Akkus von anderen Abfallarten zu trennen und der kommunalen Sammelstelle zu übergeben. Außerdem ist es möglich, den Händler um die Rücknahme der elektrischen und elektronischen Altgeräte unter den in den nationalen Vorschriften zur Umsetzung der Richtlinie 2012/19/EU vorgesehenen Bedingungen zu bitten.

Die getrennte Sammlung und die ordnungsgemäße Verwertung von elektrischen und elektronischen Altgeräten, Batterien und Akkus fördert die Erhaltung der natürlichen Ressourcen, respektiert die Umwelt und gewährleistet den Schutz der Gesundheit.

Für weitere Informationen zur Sammlung von elektrischen und elektronischen Altgeräten, Batterien und Akkus wenden Sie sich bitte an die für die Erteilung von Genehmigungen zuständigen Kommunen oder Behörden.

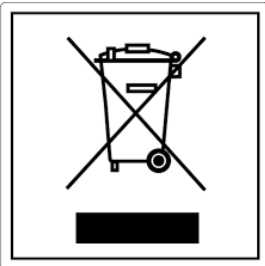

ESP-Información para la gestión de residuos de aparatos eléctricos y electrónicos con pilas y acumuladores

Este símbolo que aparece en el producto, en las pilas, los acumuladores o en su embalaje o su documentación indica que el producto y las pilas o acumuladores que contiene, al final de su vida útil, no deben recogerse, recuperarse o desecharse junto con los residuos domésticos.

Una gestión inadecuada de los residuos de aparatos eléctricos y electrónicos, pilas o acumuladores podría provocar la liberación de sustancias peligrosas contenidas en los productos. Para evitar posibles daños para el medio ambiente o la salud, se recomienda al usuario que separe este aparato y/o las pilas o acumuladores que contiene de otros tipos de residuos y lo entregue al servicio municipal encargado de la recogida. Se puede solicitar al distribuidor la recogida de los residuos de aparatos eléctricos y electrónicos en las condiciones y de acuerdo con las modalidades establecidas por las normas nacionales de transposición de la Directiva 2012/19/UE.

La recogida diferenciada y el tratamiento correcto de los aparatos eléctricos y electrónicos, de las pilas y los acumuladores favorecen la conservación de los recursos naturales, el respeto del medio ambiente y garantizan la protección de la salud.

Para obtener más información sobre las modalidades de recogida de los residuos de aparatos eléctricos y electrónicos, de las pilas y los acumuladores es necesario acudir a los ayuntamientos o las autoridades públicas competentes para la concesión de autorizaciones.

PRT-Informações sobre a gestão dos resíduos de equipamentos elétricos e eletrônicos contendo pilhas e acumuladores

Este símbolo no produto, pilhas, acumuladores ou respetiva embalagem ou documentação indica que, no final do seu ciclo de vida útil, o produto e os acumuladores incluídos não devem ser recolhidos, recuperados nem eliminados conjuntamente com o lixo doméstico.

Uma gestão imprópria dos resíduos de equipamentos elétricos e eletrônicos, pilhas ou acumuladores pode causar a libertação de substâncias perigosas contidas nos produtos. A fim de evitar eventuais danos para o ambiente ou para a saúde, o utilizador é convidado a separar este equipamento e/ou pilhas ou acumuladores incluídos de outros tipos de resíduos e a depositá-los no serviço municipal de recolha de lixo. É possível requisitar a recolha dos resíduos de equipamentos elétricos e eletrônicos pelo distribuidor segundo as condições e modalidades previstas pelas normas nacionais de transposição da diretiva 2012/19/UE.

A recolha separada e o correto tratamento dos equipamentos elétricos e eletrônicos e respetivas pilhas e acumuladores favorecem a conservação dos recursos naturais, o respeito do ambiente e a proteção da saúde.

Para mais informações sobre as modalidades de recolha dos resíduos de equipamentos elétricos e eletrônicos, pilhas e acumuladores, dirija-se à sua Câmara Municipal ou à autoridade pública competente para a emissão das autorizações.

GRC-Πληροφορίες για τη διαχείριση αποβλήτων ηλεκτρικού και ηλεκτρονικού εξοπλισμού, μπαταριών και συσσωρευτών

Αυτό το σύμβολο που εμφανίζεται στο προϊόν, στις μπαταρίες, στους συσσωρευτές στη συσκευασία ή στα έγγραφα υποδεικνύει ότι το προϊόν στο τέλος της ωφέλιμης ζωής του δεν πρέπει να συλλέγεται, να ανασύρεται ή να απορρίπτεται με τα οικιακά απορρίμματα.

Ο ακατάλληλος χειρισμός των αποβλήτων ηλεκτρικού και ηλεκτρονικού εξοπλισμού, μπαταριών ή συσσωρευτών μπορεί να οδηγήσει στην απελευθέρωση επικίνδυνων ουσιών που περιέχονται στο προϊόν. Προκειμένου να αποφευχθεί τυχόν μόλυνση στο περιβάλλον ή ασθένεια, ο χρήστης ενθαρρύνεται να διαχωρίσει αυτόν τον εξοπλισμό ή/και τις μπαταρίες ή τους συσσωρευτές που περιλαμβάνονται από άλλα είδη αποβλήτων και να το παραδώσει στην υπηρεσία δημοτικών συλλογών. Είναι δυνατόν να ζητηθεί από τον διανομέα η συλλογή αποβλήτων ηλεκτρικού και ηλεκτρονικού εξοπλισμού που πρέπει να πραγματοποιηθεί σύμφωνα με τους όρους και με τις διαδικασίες που θεσπίζονται από τις εθνικές διατάξεις εφαρμογής της οδηγίας 2012/19/ΕΕ.

Η χωριστή συλλογή και η σωστή επεξεργασία ηλεκτρικού και ηλεκτρονικού εξοπλισμού, μπαταριών και συσσωρευτών ευνοούν τη διατήρηση των φυσικών πόρων, τον σεβασμό για το περιβάλλον και την προστασία της υγείας.

Για περισσότερες πληροφορίες σχετικά με τον τρόπο συλλογής των αποβλήτων ηλεκτρικού και ηλεκτρονικού εξοπλισμού, μπαταριών και συσσωρευτών είναι απαραίτητο να επικοινωνήσετε με τους δήμους ή τις δημόσιες αρχές που είναι αρμόδιες για την έκδοση των αδειών.

DNK-Informationer til behandling af affald fra elektriske og elektroniske udstyr der indeholder batterier og akkumulatorer

Dette symbol, der vises på produktet, på batterierne eller på akkumulatorerne, på indpakningen eller i dokumentationen, angiver at selve produkt, når dets levetid er opbrugt, ikke skal opsamles, genvindes eller bortskaffes sammen med normalt husholdningsaffald.

En ukorrekt behandling af affald fra elektriske eller elektroniske udstyr, af batterier og akkumulatorer, risikerer at udlede farlige stoffer indeholdt i produktet. For at forebygge ventuelle skader for miljøet eller sundheden, bedes brugeren om at behandle dette udstyr, og/eller de medfølgende batterier eller akkumulatorerne separat fra andre affaldstyper, og at levere det til det kommunale opsamlingscenter, eller at anmode leverandøren om opsamling, i henhold til forskrifterne, der er angivet i de nationale forordninger til gennemførelse af Direktivet 2012/19/EF.

Den separate opsamling og genvinding af de nedslidte elektriske og elektroniske udstyr, af batterierne og af akkumulatorerne, fremmer bevarelsen af de naturlige ressourcer, og sikrer at dette affald behandles ved at tage hensyn til miljøets og sundhedens varetagelse.

Til yderligere informationer angående opsamling af affald fra elektriske og elektroniske udstyr, af batterier og akkumulatorer, er det nødvendigt at rette henvendelse til Kommunerne eller til de ansvarlige myndigheder til udstedelse af bemyndigelserne.

POL-Informacje dotyczące zarządzania odpadami sprzętu elektrycznego i elektronicznego zawierającego baterie i akumulatory

Niniejszy symbol znajdujący się na produkcie, bateriach, akumulatorach, na ich opakowaniu lub na dokumentacji, wskazuje, że produkt, baterie lub akumulatory po zakończeniu okresu użytkowania nie mogą być zbierane, odzyskiwane lub utylizowane wraz z odpadami komunalnymi.

Niewłaściwe postępowanie ze użytym sprzętem elektrycznym i elektronicznym, bateriami lub akumulatorami może powodować uwolnienie niebezpiecznych substancji zawartych w produktach. Celem uniknięcia jakichkolwiek szkód dla środowiska lub zdrowia, użytkownik proszony jest o odseparowanie niniejszego sprzętu i/lub dołączonych baterii lub akumulatorów od innych rodzajów odpadów i dostarczenia go do miejskiego punktu zbierania odpadów. Możliwe jest zwrócenie się z prośbą do dystrybutora o odebranie odpadów sprzętu elektrycznego i elektronicznego, na warunkach i zgodnie z procedurami ustanowionymi przez przepisy krajowe transponujące dyrektywę 2012/19/UE.

Oddzielna zbiórka i prawidłowe przetwarzanie sprzętu elektrycznego i elektronicznego, baterii i akumulatorów sprzyja ochronie zasobów naturalnych, poszanowaniu środowiska i zapewnieniu ochrony zdrowia.

Aby uzyskać więcej informacji dotyczących zbiórki użytego sprzętu elektrycznego i elektronicznego, baterii i akumulatorów, należy skontaktować się z władzami miejskimi lub organami publicznymi odpowiedzialnymi za wydawanie zezwoleń.

SVN-Informacije o ravnanju z odpadno električno in elektronsko opremo, ki vsebuje baterije in akumulatorje

Ta simbol, ki se nahaja na izdelku, baterijah, akumulatorjih ali na njihovi embalaži ali v dokumentaciji, označuje, da se po izteku življenjske dobe izdelka ter baterij ali akumulatorjev, ki jih izdelek vsebuje, ne sme zbirati, predelati ali odstranjevati skupaj z odpadki iz gospodinjstev.

Neprimerno ravnanje z odpadno električno in elektronsko opremo, baterijami ali akumulatorji lahko povzroči izpust nevarnih snovi, ki jih vsebujejo izdelki. Da bi preprečili morebitne škodljive vplive na okolje ali zdravje, uporabnike pozivamo, da tovrstno opremo in/ali baterije ali akumulatorje, ki jih oprema vsebuje, ločujejo od drugih vrst odpadkov ter jih oddajo občinski službi za zbiranje odpadkov. Od distributerja lahko zahtevate prevzem odpadne električne in elektronske opreme pod pogoji in na načine, skladno s katerimi je bila Direktiva 2012/19/EU prenesena v nacionalno zakonodajo.

Ločevanje in ustrezna obdelava električnih in elektronskih naprav, baterij in akumulatorjev pripomoreta k ohranjanju naravnih virov, spoštovanju okolja ter zagotavljanju varovanja zdravja.

Za dodatne informacije o načinih zbiranja odpadne električne in elektronske opreme, baterij in akumulatorjev se obrnite na občine ali na javne organe, ki so pristojni za izdajanje dovoljenj.



Aico S.p.A.

Headquarter

Via Consorzio Agrario, 3 - 25032
Chiari (BS) - Italy

Research and Development Centre

Viale del commercio 12/a - 37135
Verona (VR) - Italy

T. + 39 030 7402939
info@ravelligroup.it

FB Ravellifuocointelligente
IG ravellistufe

www.ravelligroup.it

Aico S.p.A. does not assume any responsibility for any errors in this booklet and considers itself free to make any variations to the features of its products without notice.



Öfen mit RDS Technologie

Vorwort

Sehr geehrter Kunde, vielen Dank, dass Sie sich für unseren Ofen entschieden haben.

Bitte lesen Sie diese Anleitung sorgfältig durch, bevor Sie sie installieren und benutzen, um alle Funktionen bestmöglichst und in absoluter Sicherheit nutzen zu können. Sie enthält alle Informationen, die für eine ordnungsgemäße Installation, Inbetriebnahme, Gebrauch, Reinigung, Wartung usw. erforderlich sind.

Bewahren Sie diese Anleitung, nachdem sie sie aufmerksam gelesen haben, griffbereit auf.

Im Falle von fehlerhafter Installation und Wartung sowie unsachgemäßem Gebrauch des Produkts übernimmt der Hersteller keinerlei Verantwortung für Schäden, die durch die Verwendung des Ofens verursacht werden können.

Für weitere Informationen wenden Sie sich bitte an den autorisierten Kundendienst von Ravelli.

Alle Rechte vorbehalten. Kein Teil dieser Bedienungsanleitung darf ohne ausdrückliche schriftliche Genehmigung des Herstellers durch elektronische oder mechanische Mittel, einschließlich Fotokopien, Registrierungen oder andere Speichersysteme, zu anderen Zwecken als dem persönlichen Gebrauch des Käufers reproduziert oder übertragen werden.

Sommario	
Vorwort.....	3
GARANTIE	5
Garantiezertifikat.....	5
Garantiebedingungen	5
Garantieregistrierung.....	5
Info und Probleme.....	5
ALLGEMEINE INFORMATIONEN	6
Lieferung und Aufbewahrung	6
Sprache	6
Im Handbuch verwendete Symbole	6
SICHERHEIT	6
Allgemeine sicherheitshinweise	6
Restrisiken	7
BESCHREIBUNG DES OFENS	8
Vorgesehener Gebrauch	8
Vernünftigerweise vorhersehbare Fehlanwendung	8
Pflichten und Verbote	9
Eigenschaften des Brennstoffs	10
Nicht zulässige Brennstoffe	10
TRANSPORT UND INSTALLATION	11
Sicherheitshinweise für Transport und Installation	11
Vorbereitungen für das Rauchabzugssystem	12
Installation	13
ANSCHLÜSSE	16
Verbindung Rauchfang	16
Kanalisation.....	17
Anschluss von Temperaturfühler oder externem Thermostat	17
Prüfung und Inbetriebnahme	17
Elektrischer Anschluss Ofen mit Ventilation.....	18
Elektrischer Anschluss Ofen mit einzelner Kanal	19
Elektrischer Anschluss Ofen mit doppelt Kanal	20
BESCHREIBUNG DER BEDIENELEMENTE UND DAS DISPLAY SYMBOLOGIE.....	21
VERWENDUNGSVERFAHREN	21
Prüfungen vor der Inbetriebnahme	21
Befüllen der Schnecke.....	21
Ein- und Ausschalten des Geräts	21
Was ist bei einem Alarm "Stromausfall" zu tun?	22
Aenderung der raumtemperaturvorgaben	22
Aenderung der arbeitsleistung	23
BETRIEBSSTUFEN DES OFENS	23
Sequenz der Einschaltphasen.....	23
Die Modulation.....	23
Beschreibung der Menü-Funktionen.....	23
Die Fernbedienung	29
Einzelner Kanal	30
Doppelt Kanal	33
Schematische Zusammenfassung der Betriebsphasen des Ofens.....	36
Beschreibung der Alarme.....	36
WARTUNG	38
Sicherheitshinweise für die Wartung	38
Reinigung.....	38
Außergewöhnliche Wartung.....	39
LAGERUNG UD ENTSORGUNG	40
Entsorgung	40
FALLSTUDIE STÖRUNGEN.....	40
Der Ofen funktioniert nicht.....	40
Schwieriges Anzünden	40
Rauchgasleck	40
Das Fenster wird leicht schmutzig.	40
Stilllegung (Ende der Saison)	40

GARANTIE

Garantiezerifikat

Ravelli dankt Ihnen für Ihr Vertrauen eines seiner Produkte erstanden zu haben und lädt den Käufer dazu ein:

- die Anweisungen für Installation, Gebrauch und Wartung des Produkts zu lesen;
- sich die unten aufgeführten Garantiebedingungen anzusehen.

Garantiebedingungen

Die Garantie wird dem Kunden vom Händler gemäß den gesetzlichen Bestimmungen zuerkannt.

Der Händler erkennt die Garantie nur an, wenn das Produkt nicht manipuliert und die Installation normgerecht und gemäß den Anweisungen des Herstellers ausgeführt wurde.

Die eingeschränkte Garantie deckt Mängel an Fertigungsmaterialien, sofern das Produkt nicht durch unsachgemäßen Gebrauch, Vernachlässigung, unsachgemäße Handhabung, falsche Verbindung, Manipulation und Installationsfehler beschädigt wurde.

Die Garantie erlischt ebenfalls, wenn auch nur eine in diesem Handbuch aufgeführte Vorschrift nicht eingehalten wird.

Von der Garantie ausgeschlossen sind:

- die feuerfesten Steine der Brennkammer;
- das Fenster der Tür;
- die Dichtungen;
- die Lackierung;
- das Brenngitter aus rostfreiem Stahl oder Gusseisen;
- der Widerstand;
- die Majolika;
- die ästhetischen Teile
- eventuelle Beschädigungen infolge von fehlerhafter Installation und/oder Verwendung des Produktes und/oder Nachlässigkeit des Verbrauchers.

Die Verwendung von pellet von schlechter Qualität oder eines anderen nicht zugelassenen Brennstoffs kann Produktbestandteile beschädigen, was zum Verfall des Garantieanspruchs für sie führt.ü und den Hersteller seiner Verantwortung enthebt.

Es wird daher empfohlen, pellet von guter Qualität zu verwenden, das den in den entsprechenden Kapiteln beschriebenen Merkmalen entspricht.

Alle Schäden durch den Transport sind nicht von der Garantie gedeckt. Daher wird empfohlen, die Ware beim Empfang sorgfältig zu prüfen und den Händler unverzüglich über eventuelle Schäden zu informieren.

Garantieregistrierung



Um die Garantie zu aktivieren, müssen Sie das Produkt im Garantieportal auf der Website www.ravelligroup.it registrieren, indem Sie Ihre Daten und den Kaufbeleg eingeben.

Info und Probleme

Die von Ravelli autorisierten Händler verfügen über ein Netz von Kundendienstzentren, die dazu ausgebildet sind, die Kundenbedürfnisse zu erfüllen. Für eventuelle Informationen bzw. Kundendienstanfragen bitten wird den Kunden, den eigenen Händler oder den technischen Kundendienst zu kontaktieren.

ALLGEMEINE INFORMATIONEN

Lieferung und Aufbewahrung

Die Bedienungsanleitung wird in Papierform mitgeliefert.

Diese mit dem Ofen mitgelieferte Bedienungsanleitung muss aufbewahrt werden, damit es vom Benutzer problemlos konsultiert werden kann.

Die Anleitung ist integrierender Bestandteil für die Sicherheit und muss folglich:

- **in gutem Zustand aufbewahrt werden** (in allen seinen Teilen). Sollte es verloren gehen oder beschädigt werden, ist unverzüglich eine Kopie angefordert werden;
- **sie muss den Ofen bis zur Verschrottung begleiten** (auch im Falle von Verstellungen, Verkauf, Verleih, Vermietung, usw.).

Der Hersteller übernimmt keine Verantwortung für den unsachgemäßen Gebrauch des Ofens und / oder Schäden, die durch Eingriffe verursacht werden, die nicht in der technischen Dokumentation behandelt werden.



Sprache

Die originale Bedienungsanleitung wurde in italienischer Sprache verfasst.

Für eventuelle Übersetzungen in andere Sprachen muss die Original als Ausgangssprache verwendet werden.

Der Hersteller ist für die in den Originalanweisungen enthaltenen Informationen verantwortlich; die Übersetzungen in andere Sprachen können nicht vollständig geprüft werden. Wenn also eine Inkongruenz festgestellt wird, muss der Originaltext als Bezug verwendet werden bzw. das technische Dokumentationsbüro des Herstellers kontaktiert werden.

Im Handbuch verwendete Symbole

Symbol	Definition
	Verwendetes Symbol, um besonders wichtige Informationen im Handbuch hervorzuheben. Die Informationen betreffen auch die Sicherheit der Benutzer, die an der Nutzung des Ofens beteiligt sind.
	Verwendetes Symbol für die Identifizierung wichtiger Hinweise für die Sicherheit des Benutzers und/oder des Ofens.

SICHERHEIT

Allgemeine sicherheitshinweise

 Dieses Handbuch muss vor der Installation und der Nutzung des Ofens aufmerksam gelesen werden. Die Nichtbeachtung der in dieser Anleitung aufgeführten Vorschriften kann zum Verfall der Garantie führen und/oder Personen- und Sachschäden verursachen.

 Den Ofen nicht als Verbrennungsanlage oder auf eine beliebige andere Art benutzen als diejenige, für die es entwickelt wurde.

 Nur pellet als Brennstoff verwenden. Es ist strikt verboten, flüssigen Brennstoff zu verwenden.

 Es ist verboten, den Ofen in Betrieb zu nehmen, wenn die Tür oder der Aschekasten geöffnet bzw. das Fenster beschädigt sind. Die Tür darf nur während der Einschaltung und für das Nachfüllen geöffnet werden.

 Die warmen Oberflächen des Ofens niemals ohne entsprechende Schutzausrüstungen berühren, um Verbrennungen zu vermeiden. Wenn der Ofen in Betrieb ist, erreichen die Außenoberflächen bei Berührung sehr hohe Temperaturen.

 Es ist verboten, nicht autorisierte Änderungen am Ofen vorzunehmen.

- ⚠ Die Installation, die Prüfung der Anlage, die Prüfung des Betriebs und die erste Eichung des Ofens dürfen nur vom qualifizierten und autorisierten Personal ausgeführt werden
- ⚠ Der Ofen muss an einem einzelnen Rauchfang angeschlossen werden, der den vom Hersteller erklärten Zug garantiert und der die im Nutzerland vorgeschriebenen Installationsnormen erfüllt.
- ⚠ Der Raum, in dem der Ofen installiert ist, muss mit einem Lufteinlass ausgestattet sein.
- ⚠ Vor dem Gebrauch des Ofens muss man die Position und Funktion der Steuerungen genau kennen.
- ⚠ Wenn der Rauchfang Feuer fängt, die Feuerwehr rufen.
- ⚠ Nur originale Ersatzteile verwenden. Jede Beschädigung und/oder das nicht von Ravelli autorisierte Auswechseln kann zu Gefahren für den Benutzer führen.
- ⚠ Im Fall von besonders ungünstigen Wetterbedingungen könnten Sicherheitssysteme einschreiten, die ein Abschalten der Heizung zur Folge haben. Schalten Sie auf keinen Fall die Sicherheitssysteme ab.
- ⚠ Für den direkten Anschluss an das Stromnetz muss eine Vorrichtung vorgesehen werden, die die Trennung vom Netz gewährleistet, mit einem Kontaktöffnungsabstand, der die vollständige Trennung unter Überspannungsbedingungen der Kategorie III gemäß den Installationsregeln ermöglicht.

Restrisiken

Der Ofen wurde derart konzipiert, dass die grundlegenden Sicherheitsanforderungen für den Benutzer garantiert sind.

Die Sicherheit wurde so weit wie möglich in die Konstruktion und den Aufbau des Ofens integriert.

Für jedes Restrisiko wird eine Beschreibung des Risikos und der Zone oder des Teils, der Gegenstand des Restrisikos ist, abgegeben (es sei denn, es handelt sich um ein Restrisiko, das den gesamten Ofen betrifft). Es werden auch verfahrensbezogene Informationen zur Verfügung gestellt, wie das Risiko vermieden werden kann und über die ordnungsgemäße Verwendung der vom Hersteller vorgegebenen und vorgeschriebenen Schutzausrüstungen.

Restrisiko	Beschreibung und verfahrensbezogene Informationen
Verbrennungsgefahr 	Wenn der Ofen in Betrieb ist kann er, vor allem an den Außenflächen, bei Berührung sehr hohe Temperaturen annehmen. Daher vorsichtig vorgehen, um Verbrennungen zu verhindern und eventuell entsprechende Schutzausrüstungen verwenden. Zum Öffnen der Tür für das Nachfüllen und für die Einstellung der Primärluft den mitgelieferten Handschuh verwenden.

BESCHREIBUNG DES OFENS

Vorgesehener Gebrauch

Das betreffende Gerät ist bestimmt für:

Tätigkeit	Zulässiger Brennstoff	nicht zulässig	Umgebung
Heizung der Wohnräume durch die Verbrennung von:	pellet	Jeder andere als der zulässige Brennstoff	Privat oder kommerziell

Ofen ist so entworfen und gebaut, dass er sicher funktioniert, wenn:

- er nach den spezifischen Regeln von qualifiziertem Personal installiert wird;
- innerhalb der im Vertrag und in diesem Handbuch angegebenen Grenzen verwendet wird;
- die Prozeduren der Bedienungsanleitung befolgt werden;
- die ordentliche Wartung innerhalb der angegebenen Zeiten und in der angegebenen Weise ausgeführt wird;
- die außerordentliche Wartung im Bedarfsfall unverzüglich durchgeführt wird;
- keine Sicherheitsvorrichtungen entfernt und / oder ausgeschlossen werden.

 Der Ofen muss für den Gebrauch eingesetzt werden, für den er spezifisch entworfen wurde.

Vernünftigerweise vorhersehbare Fehlanwendung

Die vernünftigerweise vorhersehbare Fehlanwendung wird im Folgenden aufgeführt:

- Gebrauch des Ofens als Verbrennungsanlage;
- Gebrauch des Ofens mit einem anderen Brennstoff als pellet;
- Gebrauch des Ofens mit flüssigen Brennstoffen;
- Gebrauch des Ofens mit offener Tür und herausgezogenem

Aschenkasten.

Jeder Gebrauch des Gerätes, der vom vorgesehenen abweicht, muss zuvor vom Hersteller schriftlich genehmigt werden. Wenn eine solche schriftliche Genehmigung fehlt, ist die Verwendung als „unsachgemäßer Gebrauch“ zu betrachten. Die vertragliche und außervertragliche Haftung des Herstellers ist für Schäden an Personen, Tieren oder Sachen, die durch fehlerhafte Installation, Einstellung, Wartung und unsachgemäßen Gebrauch entstanden sind, ausgeschlossen.

Pflichten und Verbote

Pflichten

Pflichten des Benutzers:

- diese Bedienungsanleitung muss vor Eingriffen am Ofen gelesen werden;
- das Gerät kann von Kindern ab 8 Jahren und Personen mit eingeschränkten physischen, sensorischen oder geistigen Fähigkeiten bzw. ohne Erfahrung oder notwendiges Wissen verwendet werden, vorausgesetzt, dass sie überwacht werden;
- der Ofen muss auf sachgemäße Weise verwendet werden, d.h. nur für die im Abschnitt "VORGEGEHENER GEBRAUCH" aufgeführten Anwendungen;
- es ist strikt verboten, für die Zündung flüssigen entflammbaren Brennstoff zu verwenden;
- nicht hitzebeständige und/oder entflammbare Gegenstände müssen in ausreichendem Sicherheitsabstand gehalten werden;
- der Ofen darf einzig und allein mit Holz gespeist werden, das die in der vorliegenden Anleitung angegebenen Merkmale besitzt;
- der Ofen muss an einem Rauchfang angeschlossen werden, der den Normen entspricht;
- der Ofen muss über einen Schlauch oder Lufteinlass von außen an den Abzug angeschlossen werden;
- die Wartungseingriffe müssen immer bei ausgeschaltetem Ofen ausgeführt werden;
- die Reinigungseingriffe müssen mit den in der Anleitung angegebenen Fristen ausgeführt werden;
- es müssen die originalen Ersatzteile des Herstellers verwendet werden.

Verbote

Der Benutzer darf nicht:

- ohne Autorisierung die Sicherheitsvorrichtungen entfernen oder verändern;
-
-

- aus eigener Initiative Eingriffe oder Manöver ausführen, die nicht in seinen Kompetenzbereich fallen bzw. die die eigene Sicherheit oder die anderer Personen gefährden;
- andere Brennstoffe als pellet oder die für die Zündung empfohlenen verwenden,
- den Ofen als Verbrennungsanlage verwenden;
- während des Betriebs entflammare oder explosive Stoffe in der Nähe des Ofens verwenden;
- den Ofen mit offener Tür und/oder beschädigtem Fenster verwenden;
- die Öffnungen für den Verbrennungslufteinlass und den Rauchauslass verschließen;
- den Ofen zum Trocknen von Wäsche verwenden;
- einige Bauteile des Ofens auswechseln oder verändern.

Eigenschaften des Brennstoffs

Die Holzpellet ist ein Brennstoff, der aus gepresstem Holzstägemehl besteht, oft von der Bearbeitung Fetzen Schreiner gewonnen. Das verwendete Material darf keine Fremdstoffe wie Leim, Lack oder synthetische Stoffe enthalten.

Das Sägemehl, nach und von Verunreinigungen gereinigt getrocknet worden ist, wird durch eine Matrix Löcher gedrückt: aufgrund des hohen Drucks das Sägemehl erhitzt wird, um die natürliche Bindemittel des Holzes zu aktivieren; Auf diese Weise behält das Pellet seine Form auch ohne künstliche Zusatzstoffe. Die Dichte von Holzpellets variiert je nach Holzart und kann das 1,5- bis 2-fache des natürlichen Holzes überschreiten.

Die Zylinder haben einen Durchmesser von 6 mm und eine Länge von 10 bis 40 mm.

Ihre Dichte beträgt ca. 650 kg / m³. Aufgrund des geringen Wassergehaltes (<10%) haben sie einen hohen Energiegehalt.

Die UNI EN ISO 17225-2: 2014 (die die Norm EN PLUS ersetzt) definiert die Qualität der Pellets durch die Definition von drei Klassen: A1, A2 und B.

Ravelli empfiehlt die Verwendung von Holzpellets zertifiziert Klasse A1 und A2 nach DIN EN ISO 17225-2: 2014 oder Kurszertifikat DIN PLUS (restriktiver als Klasse A1) oder ÖNORM M 7135.



Das Pellet muss an einem trockenen Ort transportiert und gelagert werden. Bei Kontakt mit Feuchtigkeit quillt werden, damit unbrauchbar: daher ist es notwendig, sie vor Feuchtigkeit zu schützen, sowohl beim Transport und bei der Lagerung. Halten Sie den Kraftstoff in ausreichendem Abstand.

Nicht zulässige Brennstoffe

Es wird empfohlen, folgende Materialien nicht als Brennstoff zu verwenden:

- zu Holz;
- behandeltes Holz (lackiert, gestrichen, geklebt usw.);
- Sägemehl oder Holzspäne;
- flüssige Brennstoffe;
- Kohle oder andere fossile Brennstoffe;
- Kunststoff und Derivate;
- behandeltes Papier und Pappe;
- Abfall;
- Kraftstoffe, die giftige oder umweltschädliche Stoffe freisetzen können.

Die Verwendung dieser Brennstoffe ist verboten, da dadurch Schadstoffe freigesetzt werden, was zu einer schnelleren Beschädigung des Ofens und zu einer Ansammlung von Schmutz im Ofen und im Rauchgasabzug führt, was wiederum Leistungsabfall und Sicherheitsverlust mit sich bringt.



Die von diesen Brennstoffen produzierten Gase sind für die Umwelt und für Ihre Gesundheit gefährlich!



Die Verwendung von Brennstoff, der nicht den obigen Anforderungen entspricht, führt zum Verfall der Garantie.

TRANSPORT UND INSTALLATION

Sicherheitshinweise für Transport und Installation



Die Installation des Ofens muss von einem qualifizierten Techniker durchgeführt werden, der dem Käufer eine Anlagenkonformitätserklärung ausstellen muss und die volle Verantwortung für die Installation und den ordnungsgemäßen Betrieb des Ofens übernimmt.



Der Installationsort des Ofens sollte so gewählt werden, dass sich die erzeugte Wärme gleichmäßig in den Umgebungen, die geheizt werden sollen, ausbreiten kann.



Der Ofen muss an einem einzelnen Rauchfang angeschlossen werden, der den vom Hersteller erklärten Zug garantiert und der die im Nutzerland vorgeschriebenen Installationsnormen erfüllt.



Der Raum, in dem der Ofen installiert ist, muss mit einem Lufteinlass ausgestattet sein.



Der Lufteinlass muss so installiert werden, dass er nicht blockiert werden kann.

Der Hersteller lehnt jegliche Haftung für Installationen ab, die nicht nach den geltenden Gesetzen ausgeführt wurden, deren Luftaustausch in den Räumen nicht korrekt ist und im Falle einer unsachgemäßen Verwendung des Geräts.

Insbesondere ist es notwendig, dass:

- das Gerät an ein ausreichend dimensioniertes Rauchabzugssystem angeschlossen ist, um sicherzustellen, dass der vom Hersteller angegebene Zug garantiert ist, dass er dicht ist und dass die Sicherheitsabstände von den entflammaren Materialien eingehalten werden;
- ein angemessener Verbrennungsluftaustritt in Übereinstimmung mit der Art des installierten Produkts gegeben ist;
- andere Verbrennungsgeräte oder installierte Geräte im Installationsraum des Ofens keinen Unterdruck erzeugen;
- der Sicherheitsabstand zu brennbaren Materialien eingehalten wird.

Der Anlagenkompatibilitätsprüfung muss vor allen anderen Montage- oder Installationsarbeiten ausgeführt werden.



Lokale Verwaltungsvorschriften, besondere Vorschriften der Behörden bezüglich der Installation von Verbrennungsgeräten, die Luftzufuhr und das Evakuierungssystem können je nach Aufstellungsort/Nutzerland variieren. Bei den lokalen Behörden anfragen, ob es restriktivere rechtliche Anforderungen gibt, die hier nicht vorgesehen sind.

Verpackung

Nach Empfang des Ofens prüfen, ob:

- er dem gekauften Modell entspricht;
- er Transportschäden aufweist.

Etwasige Beanstandungen müssen den Spediteur bei Erhalt der Ware mitgeteilt werden (auch auf dem Begleitdokument).



Vor dem Handling und der Aufstellung des Ofens die Tragkraft des Bodens überprüfen.

Für das Handling des Ofens mit Verpackung wie folgt vorgehen:

- 1 Die Gabeln des Hubstaplers an den vorgesehenen Sitzen unter der Holzpalette positionieren.
- 2 Langsam anheben.
- 3 Den Ofen in die Nähe des ausgewählten Aufstellungsortes bringen.



Der Ofen muss immer vertikal bewegt werden. Es muss besonders darauf geachtet werden, dass die Tür und das Fenster an ihr keinen mechanischen Stößen ausgesetzt werden, die die Integrität beeinträchtigen könnten.

Für das Auspacken des Ofens wie folgt vorgehen:

- 1 Die Bänder aufschneiden und den Verstärkungsrahmen aus Holz an der Schachtel entfernen.
- 2 Die Schachtel aus Karton langsam heben
- 3 Eventuelle Umwicklungen aus Luftpolsterfolie oder ähnlichem entfernen
- 4 Den Ofen von der Palette nehmen und das Gerät am ausgewählten Ort aufstellen, dabei darauf achten, dass er den Vorschriften entspricht.

Wenn der Ofen in einer Holzkiste verpackt ist, sind die Schritte 1 und 2 der vorgehenden Tabelle durch die unten beschriebenen Schritte zu ersetzen:

- 1 Die seitlichen Bänder entfernen, indem die Befestigungsschrauben gelöst werden
- 2 Den oberen und seitlichen Holzkäfig abmontieren



Die Entsorgung der Verpackung erfolgt durch den Endverbraucher gemäß den im Nutzerland geltenden Gesetzen.

Vorbereitungen für das Rauchabzugssystem



Das Rauchabzugssystem muss korrekt realisiert werden und die im Nutzerland des Ofens geltenden Vorschriften müssen befolgt werden.



Der Hersteller übernimmt keinerlei Haftung im Falle eines falsch dimensionierten Rauchgasabzugsystems, das nicht der Norm entspricht.

Rauchgaskanäle und Fittings

Unter dem Begriff Rauchkanäle versteht man die Rohre, die das Verbrennungsgerät mit dem Rauchfang verbinden.

Es sind folgende Vorschriften anzuwenden:

- Produktnorm EN 1856-2;
- die horizontalen Abschnitte müssen eine Mindestneigung von 3% nach oben aufweisen;
- die Länge des horizontalen Abschnitts muss so niedrig wie möglich sein und seine Projektion in der Draufsicht darf 2 Meter nicht überschreiten;
- Richtungsänderungen dürfen keinen Winkel kleiner als 90 ° haben (empfohlen 45 ° -Kurven);
- die Anzahl der Richtungsänderungen, einschließlich der für die Einführung in den Rauchfang, darf 3 nicht überschreiten;
- der Abschnitt muss einen konstanten Durchmesser haben und gleich dem Auslass des Ofens bis zum Anschluss am Rauchfang sein;
- die Verwendung von Schläuchen aus Metall oder Faserzement ist verboten;
- die Rauchkanäle dürfen nicht durch Räume geführt werden, in denen der Einbau von Verbrennungsgeräten verboten ist.

In jedem Fall müssen die Rauchkanäle dicht gegenüber von Verbrennungsprodukten und Kondensat sein, und isoliert, wenn sie außerhalb des Aufstellraums geführt werden.

Die Installation von manuellen Vorrichtungen für die Einstellung des Zugs ist nicht zulässig.

Schornstein

Der Rauchfang ist ein besonders wichtiges Element für den ordnungsgemäßen Betrieb des Ofens.



Der Rauchfang muss so dimensioniert sein, dass der vom Hersteller angegebene Zug gewährleistet ist.



Der Rauchfang muss so dimensioniert sein, dass der vom Hersteller angegebene Zug gewährleistet ist.

Bei der Realisierung des Rauchfangs müssen folgende Anforderungen erfüllt werden:

- Produktnorm EN 1856-1;
- er muss aus geeigneten Werkstoffen hergestellt sein, um die Widerstandsfähigkeit gegen normale mechanische, chemische und thermische Beanspruchungen sicherzustellen und eine ausreichende Wärmedämmung haben, um die Bildung von Kondenswasser zu begrenzen;
- er muss eine überwiegend vertikale Bewegung haben und frei von Engpässen entlang seines Verlaufs sein;
- er muss durch einen Luftspalt korrekt distanziert und von brennbarem Material isoliert sein;
- die Richtungsänderungen dürfen max. 2 sein und einen Winkel kleiner als 45 ° haben;
- der Rauchfang im Inneren des Gebäudes muss auf alle Fälle isoliert sein und kann in einen Innenhof führen, vorausgesetzt, dass die Normen für die Verlegung der Leitungen korrekt eingehalten wurden;
- der Rauchkanal muss über ein „T“-förmiges Fitting am Rauchfang angeschlossen werden, mit einer Sammelkammer, die auf die Verbrennungsrückstände überprüft werden kann und das Kondensatwasser sammelt.



Es wird empfohlen, auf dem Typenschild des Rauchfangs die Sicherheitsabstände zu kontrollieren, die in Präsenz von brennbaren Materialien eingehalten werden müssen, sowie den Typ des zu verwendenden Isoliermaterials



Mit Silikondichtungen abgedichtete Rohre verwenden.



Der direkte wandseitige Auslass bzw. in geschlossene Räume und jede andere Art von Auslass, der nicht durch die im Nutzerland geltenden Vorschriften abgedeckt ist, ist verboten (Hinweis: In Italien ist nur der dachseitige Auslass zugelassen).

Schornstein

Der Schornstein ist das Ende des Rauchfangs und muss folgende Anforderungen erfüllen:

- der Querschnitt des Rauchauslasses muss mindestens doppelt so groß sein wie der innere Querschnitt des Schornsteins;
- das Eintreten von Wasser oder Schnee verhindern;
- den Rauchauslass auch bei Wind garantieren (winddichter Schornstein);
- der Auslassabschnitt sollte außerhalb der Rückflusszone liegen (siehe nationale und lokale Vorschriften zur Lokalisierung der Rückflusszone);
- immer in einem Abstand von Antennen oder Parabeln gebaut und darf nie als Träger verwendet werden.

Installation

 Für die Installation und Verwendung des Geräts müssen alle örtlichen sowie nationalen und europäischen Gesetze und Vorschriften beachtet werden.

 Die Installation des Ofens und die Vorbereitung der Maurerarbeiten müssen den im Nutzerland geltenden Vorschriften entsprechen (ITALIEN = UNI 10683).

 Die Installationsarbeiten müssen von einem qualifizierten Techniker und/ oder vom Hersteller autorisierten durchgeführt werden. Das für die Installation beauftragte Personal muss dem Käufer eine Anlagenkonformitätserklärung ausstellen, und die volle Verantwortung für die Installation und den ordnungsgemäßen Betrieb des Ofens übernehmen.

 Ravelli übernimmt keinerlei Verantwortung im Falle der Nichteinhaltung dieser Vorsichtsmaßnahmen.

Lokale Anforderungen für die Installation

Der Installationsraum des Ofens muss ausreichend gelüftet sein. Um dieser Anforderung gerecht zu werden, muss der Aufstellungsort über Lufteinlässe nach außen ausgestattet sein.

 Der Aufstellungsort muss über einen Lufteinlass mit einem Querschnitt von mindestens 80 cm² ausgestattet sein.

 Bei einer Installation in der Nähe von anderen Verbrennungsgeräten oder VMC-Anlagen ist es notwendig, den korrekten Betrieb des Geräts zu überprüfen.

Der Ofen muss in einem Wohngebäude ausgestellt werden. Er darf niemals im Freien aufgestellt werden. Das Volumen des Aufstellungsraums muss der Leistung des Geräts entsprechen und in jedem Fall größer als 15 m³ sein.

 Die Absaugventilatoren (z. B. Absaughauben) können, wenn sie im gleichen Aufstellungsort des Ofens verwendet werden, Probleme beim Betrieb des Ofens verursachen.

 Der Ofen muss auf einem Boden mit ausreichender Tragkraft installiert werden. Wenn die vorgesehene Position diese Anforderung nicht erfüllt, müssen geeignete Maßnahmen ergriffen werden (z. B. Verwendung einer Lastverteilungsplatte).

 Eine ausreichende Isolierung vorbereiten, falls der Boden aus brennbarem Material besteht

Wenn der Boden, auf dem der Ofen montiert ist, aus brennbarem Material besteht, wird eine ausreichende Isolierung empfohlen. Es ist nicht möglich, in der Nähe des Ofens Gegenstände oder Teile zu lagern, die empfindlich auf Hitze oder brennbar sind; diese Gegenstände jedoch auf einem minimalen Frontabstand von 100 cm vom äußersten Punkt des Geräts entfernt halten.

Die Installation des Ofens muss einen problemlosen Zugriff für die Reinigung des Geräts, der Abgasleitungen und des Rauchfangs garantieren.

Installationsbeispiele

Bei dieser Installationsart (Abb. 1) muss der Schornstein isoliert werden.

Der Hohlraum muss belüftet sein.

Am Boden des Schornsteins ist vorhanden und Inspektionsdeckel entsprechend vor Wind und Regen isoliert.

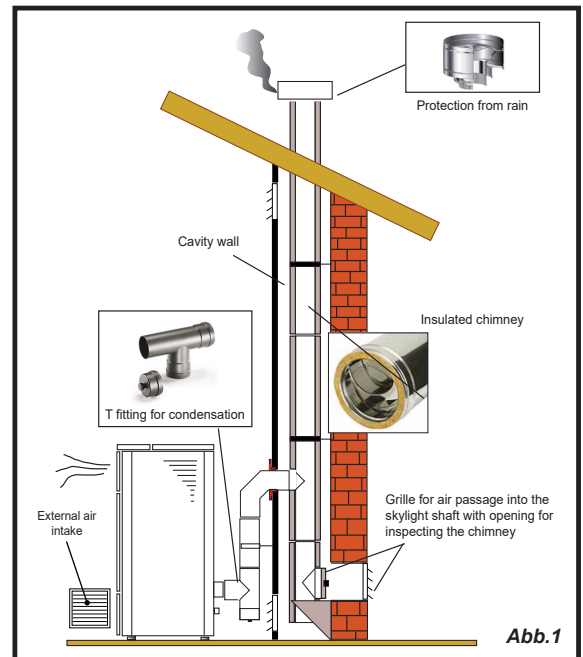

Am Ausgang des Ofens keine 90°-Kurve anbringen, da die Asche in kurzer Zeit den Durchgang von Dämpfen blockieren kann, was zu Problemen mit dem Ofen führt (siehe Abb. 2).

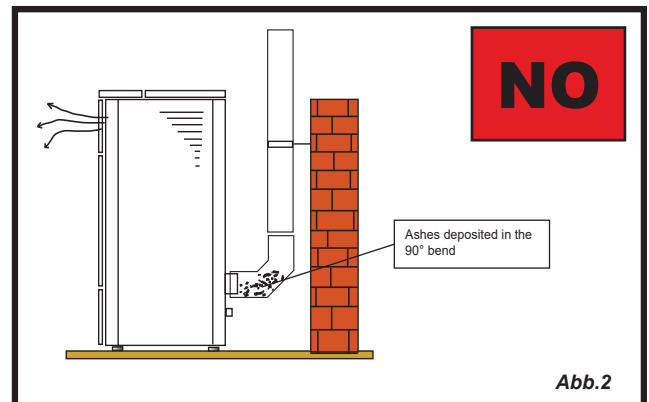

Bei dieser Art der Installation (siehe Abb. 3) muss der Rauchkanal (dh der innere Teil des Gehäuses, der den Ofen mit dem Schornstein verbindet) nicht isoliert werden. Für den Schornstein ist es zwingend erforderlich, ein isoliertes Rohr zu verwenden. Im unteren Teil des Schornsteins wurde ein "T"-Anschluss mit einer Inspektionskappe angebracht, damit der äußere Abschnitt inspiziert werden kann. Stellen Sie am Ausgang des Ofens keine 90°-Kurve auf, da die Asche die Dämpfe in kurzer Zeit verstopfen kann, was zu Problemen mit dem Ofen führt (siehe Abb. 2).

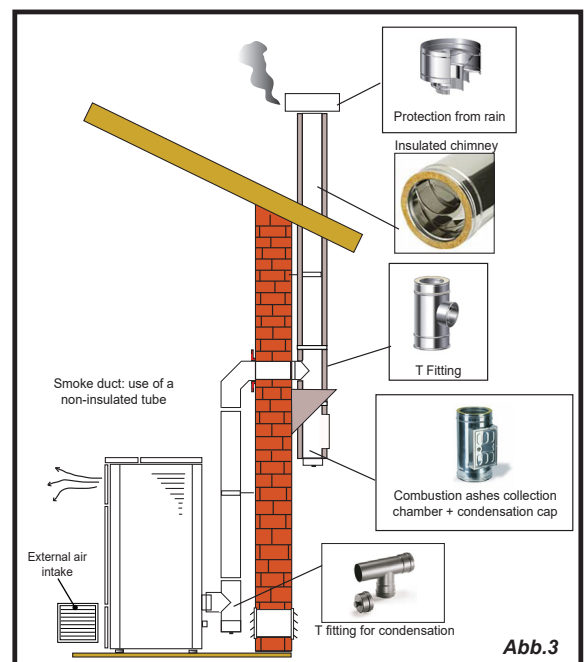

Diese Art der Installation (siehe Abb.4) benötigt einen isolierten Schornstein.

Im Boden des Schornsteins wurde ein "T" -Gehäuse mit einer Inspektionskappe angebracht.

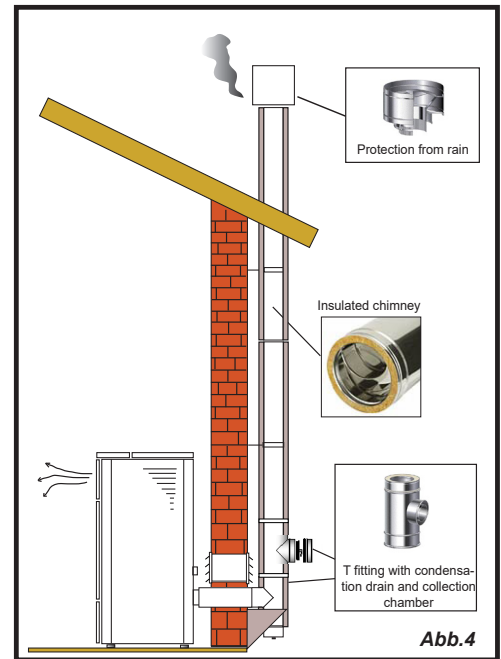

Diese Art der Installation (siehe Abb. 5) erfordert keinen isolierten Schornstein, da sich der Schornstein in einem vorhandenen Schornstein befindet.

Im Boden des Schornsteins wurde ein "T" -Anschluss mit Inspektionskappe installiert. Es ist nicht ratsam, als ersten Starthub eine 90 ° -Kurve zu installieren, da die Asche in kurzer Zeit den Rauchdurchgang blockieren würde, was zu Problemen mit dem Entwurf des Ofen führen würde (siehe Abb. 2).

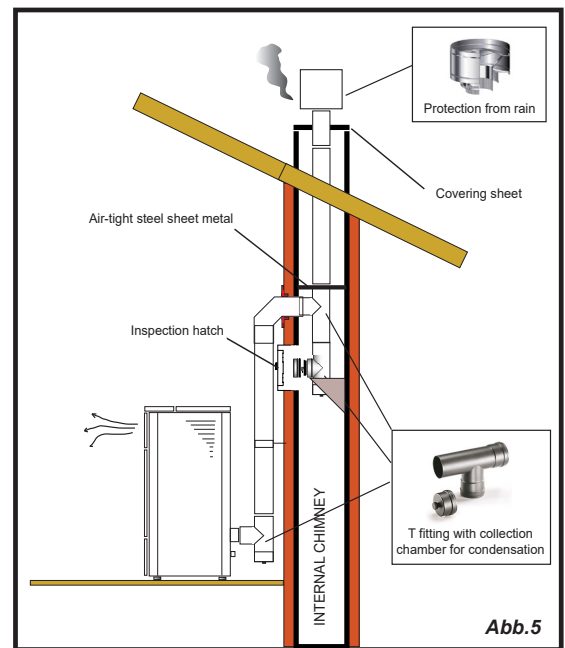

Diese Art der Installation (siehe Abbildung 6) erfordert einen horizontalen Abschnitt zur Verbindung mit einem vorhandenen Schornstein. Beachten Sie die in der Abbildung gezeigten Steigungen, um die Ascheablagerung im horizontalen Rohrabschnitt zu reduzieren. Im Boden des Schornsteins wurde ein "T" -Anschluss mit Inspektionskappe sowie am Schornsteinzug installiert.

Es wird nicht empfohlen, als Startstrich eine 90 ° -Kurve zu installieren, da die Asche den Rauchdurchgang in kurzer Zeit blockieren würde, was zu Problemen mit dem Entwurf des Ofen führen würde (siehe Abb. 2).

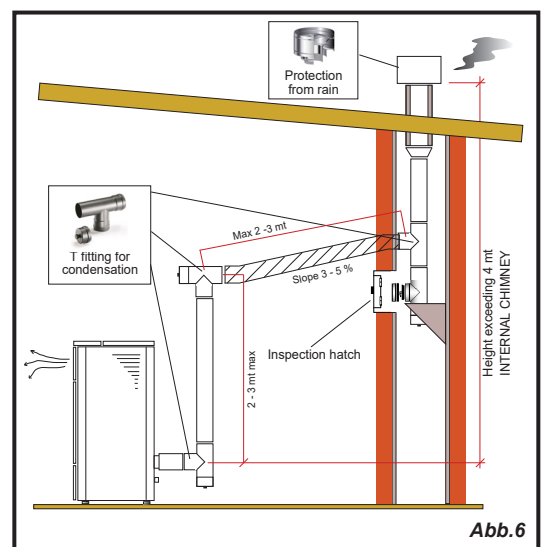

ANSCHLÜSSE



Die Verbindungen müssen von einem qualifizierten und / oder vom Hersteller autorisierten Techniker durchgeführt werden.



Durch den Installateur ist der Kabeltyp mit relativem Querschnitt, der im Falle eines Austauschs zu installieren ist: H05RR-F sez.3G0,75

Verbindung Rauchfang



Der Rauchfang muss so dimensioniert sein, dass der vom Hersteller angegebene Zug gewährleistet ist.



Der Ofen muss an einen einzigen Schornstein angeschlossen werden. Es ist verboten, den Ofen an einen gemeinsamen Schornstein mit anderen Verbrennungsgeräten oder mit Abzugshauben anzuschließen.

Elektrischer Anschluss

Der Stecker des Netzkabels des Ofens darf erst nach Abschluss der Installation und Montage angeschlossen werden des Geräts und muss nach der Installation zugänglich bleiben.

Um die elektrische Verbindung herzustellen, gehen Sie wie unten beschrieben vor:

Schließen Sie das Netzkabel zuerst an den Stecker auf der Rückseite des Ofens und dann an eine Wandsteckdose an.

Versorgen Sie den Herd mit Strom, indem Sie den Schalter auf Position (I) drehen.



Wenn der Kocher nicht in Gebrauch ist, ist es ratsam, das Stromkabel abziehen.



Achten Sie darauf, dass das Netzkabel (und alle anderen Kabel außerhalb des Geräts) nicht mit heißen Oberflächen in Berührung kommt.



Stellen Sie sicher, dass das elektrische System geerdet ist.



Für den direkten Anschluss an das Netz muss eine Vorrichtung vorgesehen werden, die die Trennung vom Netz gewährleistet, mit einem Kontaktöffnungsabstand, der die vollständige Trennung unter den Bedingungen der Überspannungskategorie III gemäß den Installationsregeln erlaubt



Es wird empfohlen, dass autorisiertes Personal nach allen Arbeiten am Produkt besonders auf die elektrischen Anschlüsse achtet.



Wenn das Stromversorgungskabel beschädigt ist, muss es durch den Hersteller oder seinen technischen Kundendienst oder auf jeden Fall durch eine Person mit ähnlicher Qualifikation ersetzt werden, um jegliches Risiko zu vermeiden.

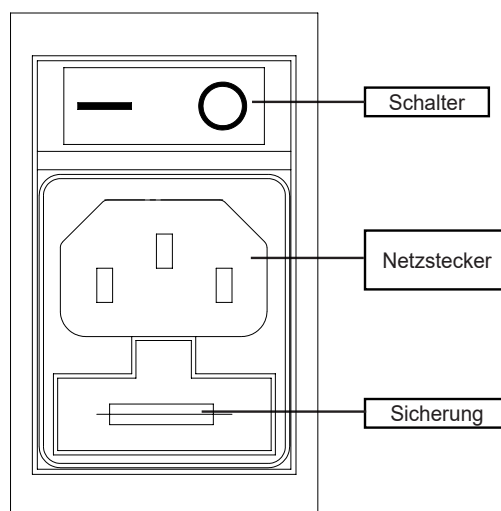

Kanalisation



Die am Installationsort des Produkts geltenden Vorschriften und Gesetze einhalten.

Zur Beheizung eines weiteren Raumes im Haus ist eine Rohrleitung mit 80 mm Durchmesser an die Auslassöffnung des Ofens für die Kanalisation anzuschließen. Für die Dimensionierung (Länge und Form) des Kanals muss die nachfolgend abgebildete resultierende Förderhöhe des Ventilators beachtet werden.



Rohrleitungen und Dichtungen verwenden, die hohen Temperaturen standhalten (es können bis zu 200°C erreicht werden): Wir empfehlen die Verwendung von Metallleitungen und Silikondichtungen.



Die Rohrleitung der Kanalisation kann sehr hohe Temperaturen erreichen: Es ist daher notwendig, sie angemessen und mit geeigneten Materialien zu isolieren. Insbesondere an den Stellen, an denen sie mit brennbaren Oberflächen in Berührung kommen kann oder die empfindlich auf hohe Temperaturen reagieren, und um Menschen und Tiere vor möglichen Verbrennungen zu schützen.

Im Falle des Durchtritts durch Wände, die mit brennbaren Materialien gebaut wurden, ist es zwingend erforderlich, diese Materialien durch die Verwendung von Dämmstoffen oder durch geeignete Maßnahmen zu schützen.

Es wird empfohlen, die Rohrleitung der Kanalisation über die gesamte Länge zu isolieren, um Wärmeverluste zu vermeiden.



Es ist obligatorisch, den Ofen vor dem Anzünden an den Kanal des Hauses anzuschließen. Stellen Sie sicher, dass es nicht möglich ist, die Lüfterflügel zu berühren, und installieren Sie die erforderlichen Sicherheitsmaßnahmen (z.B.: Kanalgitter oder Rohr länger als 620 mm).

Die Kanalisation entnimmt dem Raum, in dem der Ofen installiert ist, eine große Menge Luft, die dem zu heizenden Raum zugeführt wird. Aus diesem Grund ist es empfehlenswert, den Rückfluss der Luft aus dem zu heizenden Raum in den Raum, in dem der Ofen installiert ist, sicherzustellen. Auf diese Weise wird die Beheizung der Räume optimiert und das Ansaugen von kalter Außenluft sowie Wärmeverluste verhindert.

Bitte lesen Sie das entsprechende Kapitel und beachten Sie die Angaben zu Aufbau und Einstellungen der Kanalisation.

Anschluss von Temperaturfühler oder externem Thermostat

Um den Ofen über einen externen Thermostat (optional) zu steuern, muss er über die entsprechenden Klemmen „TERM“ der Platine angeschlossen werden, wie im elektrischen Schaltplan angegeben.



Ein externes Thermostat zum Öffnen/Schließen verwenden, das potenzialfrei ist.

Prüfung und Inbetriebnahme

Der Inbetriebnahme des Ofens muss ein Testlauf vorausgehen, bei dem die Funktion der folgenden Elemente überprüft wird:

- Anschluss an das Rauchabzugssystem;
- elektrische Verbindungen;
- prüfen, ob alle Materialien für den Bau des Rauchabzugs, des Schornsteins und des Schornsteins den Normen entsprechen und für den Gebrauch geeignet sind.

Der Test ist nur dann positiv, wenn alle Betriebsphasen ohne Auffälligkeiten abgeschlossen sind.

Elektrischer Anschluss Ofen mit Ventilation

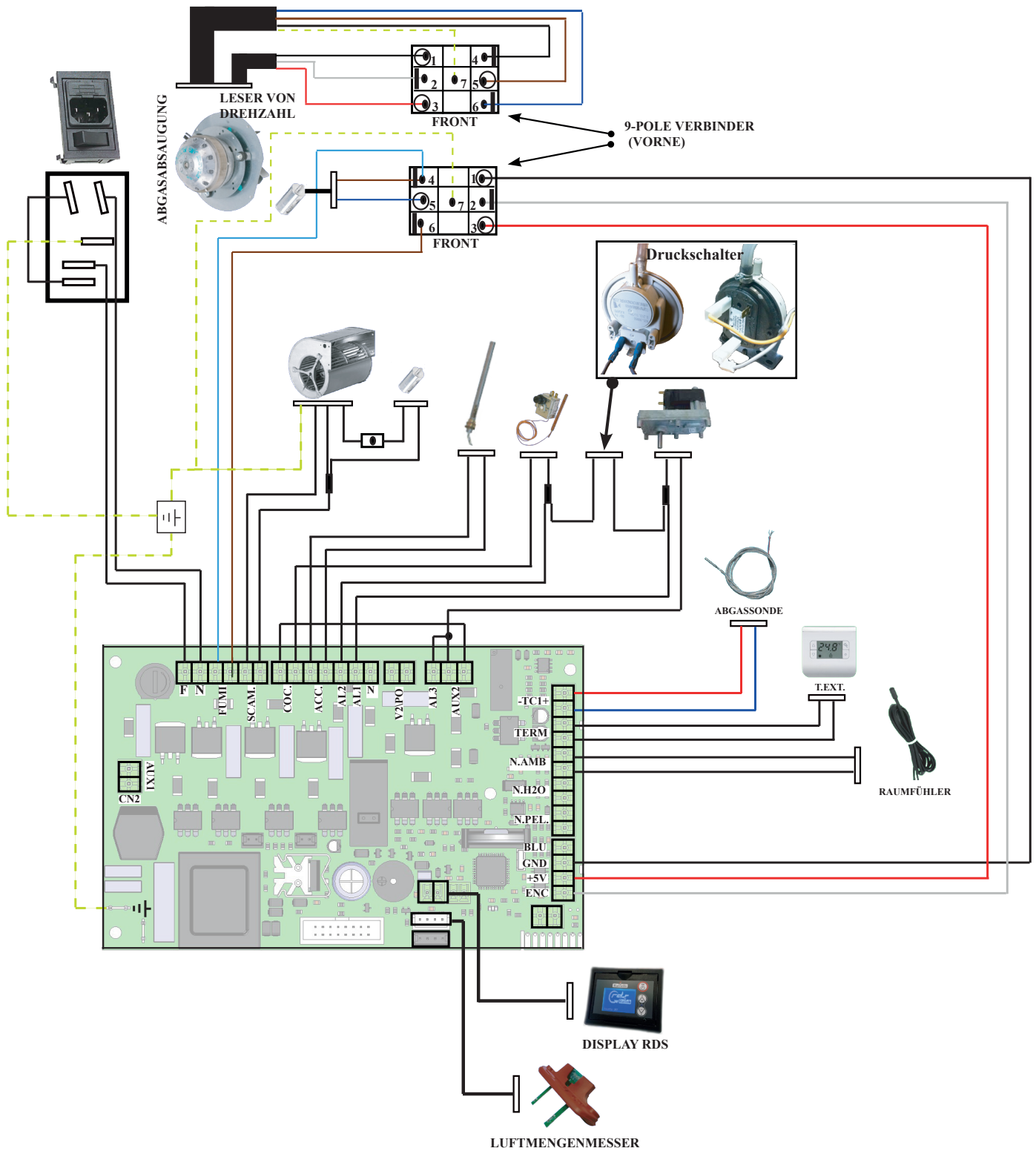

Elektrischer Anschluss Ofen mit einzelner Kanal

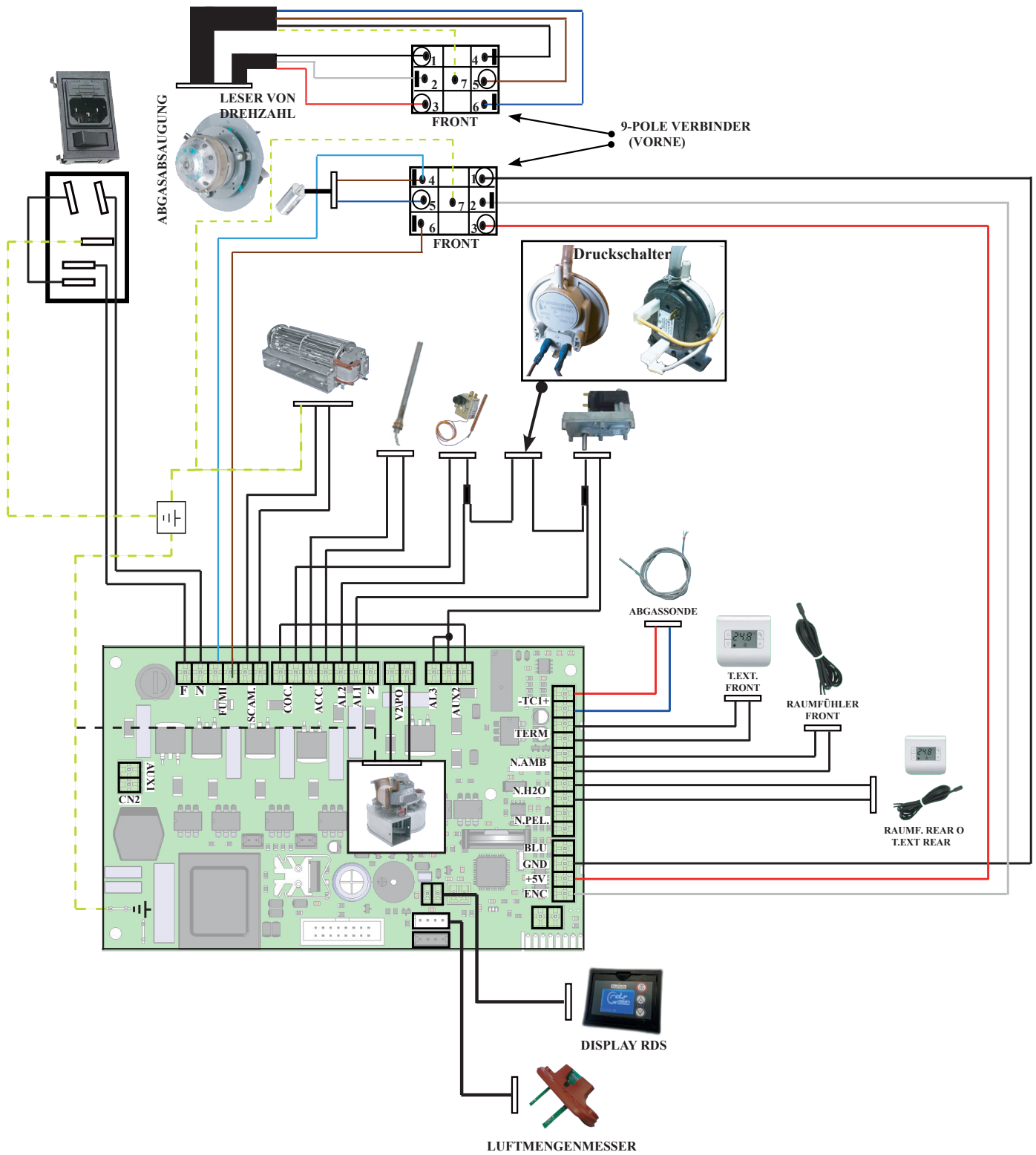

Elektrischer Anschluss Ofen mit doppelt Kanal

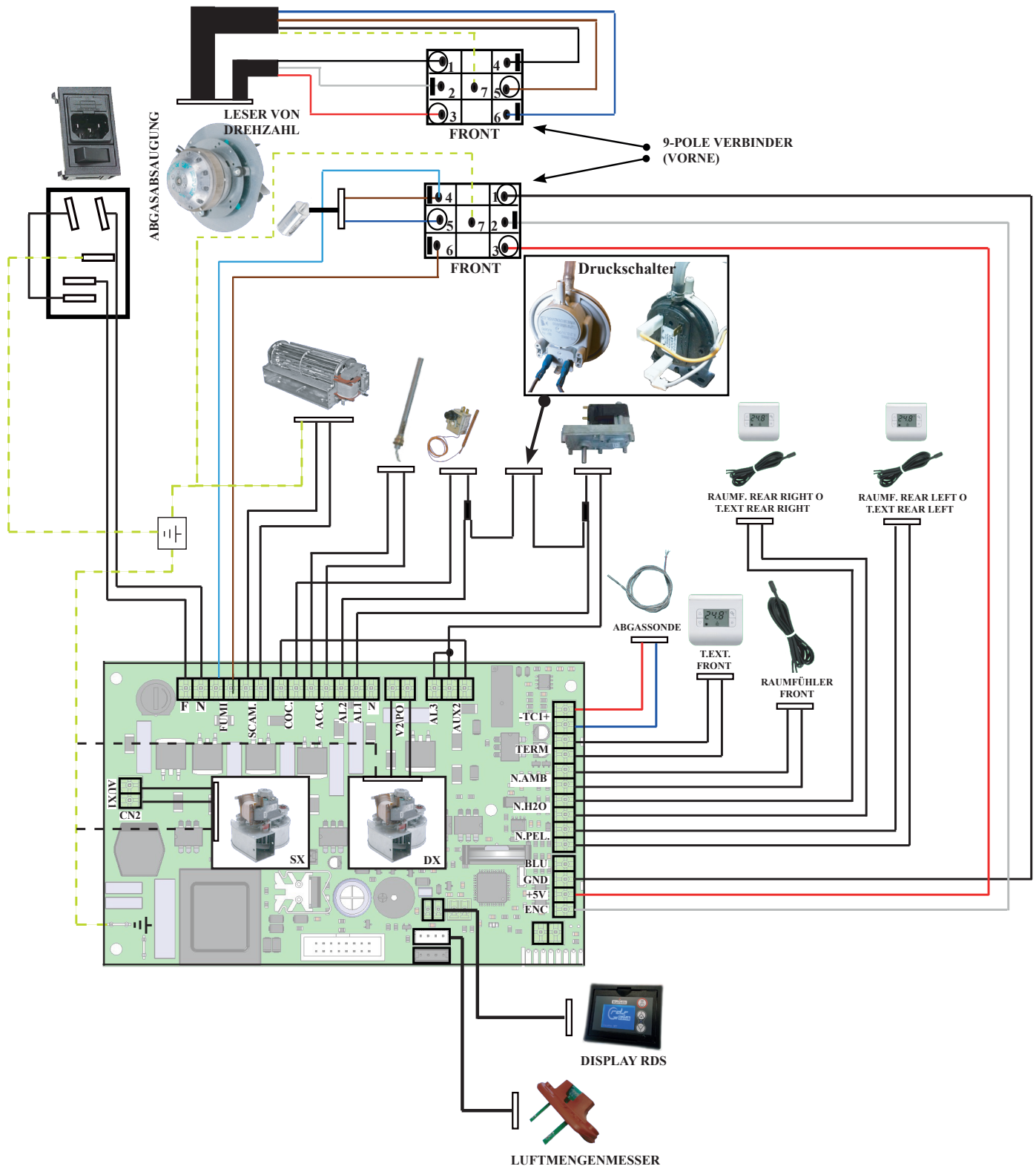

BESCHREIBUNG DER BEDIENELEMENTE UND DAS DISPLAY SYMBOLOGIE

Das Display des PDAs sieht wie folgt aus (Home Modus):

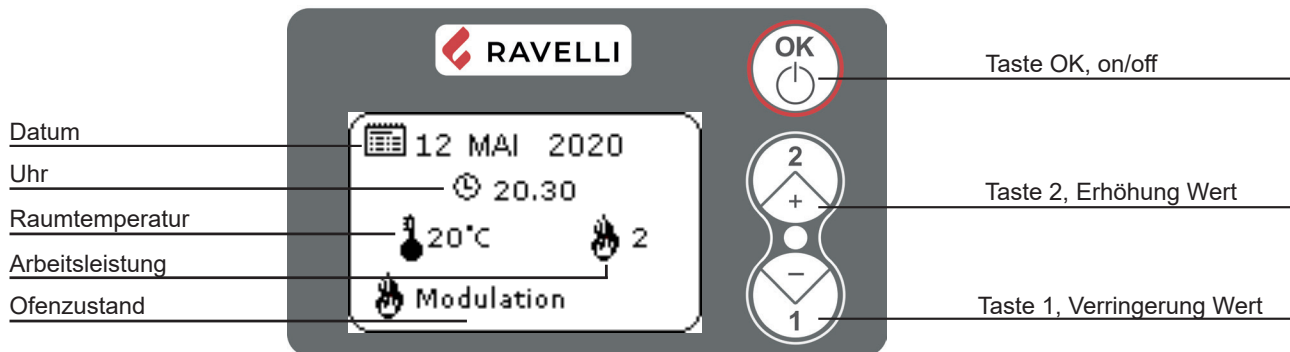

OK-Taste: auf der Startseite lang drücken, um das Gerät ein- oder auszuschalten oder Alarme zurückzusetzen; kurz drücken, um ins Menü zu gelangen

Taste "1": Taste für den Zugriff zum „Raumtemperaturvorgabe“ und Regelung (Verringerung Wert)

Taste "2": Taste für den Zugriff zum „Leistungsvorgabe“ und Regelung (Erhöhung Wert)



Der erste Druck auf eine Taste mit aktiver Anzeige schaltet deren Hintergrundbeleuchtung ein, ohne dass dies als Befehl interpretiert wird.

VERWENDUNGSVERFAHREN



Wenn der Rauchfang Feuer fängt, unverzüglich die Feuerwehr rufen.

Prüfungen vor der Inbetriebnahme



Dass der Inhalt dieser Anleitung aufmerksam gelesen und verstanden wurde;

Vor dem Anzünden des Ofens muss sichergestellt werden, dass

der Pellettrichter beladen wird;

- die Brennkammer sauber ist;
- die hermetische Schließung der Brandschutztür und die korrekte Funktion der Ascheschublade;
- der elektrische Stecker korrekt angeschlossen ist;
- alle Elemente, die verbrennen könnten (Anweisungen, verschiedene Aufkleber), wurden entfernt;
- el brasero, si es desmontable, está correctamente colocado en su asiento.



Während der ersten Betriebsstunden könnte es dazu kommen, dass die Farben, die für das Finish des Ofens verwendet wurden, unangenehme Gerüche verbreiten. Außerdem könnte der typische Geruch der Metallteile, die hohen Temperaturen ausgesetzt sind, wahrgenommen werden. Sicherstellen, dass ein ausreichender Luftaustausch im Raum garantiert ist. Diese unvermeidlichen Unannehmlichkeiten werden nach den ersten Betriebsstunden nicht mehr wahrgenommen. Um die Unannehmlichkeiten zu minimieren, muss der Ofen einige Stunden lang bei niedriger Leistung eingeschaltet, in der Anfangsphase nicht überlastet und heftige Heiz-Kühl-Zyklen vermeiden werden.



Während der ersten Inbetriebnahme vollendet die Farbe ihre Trocknung und wird härter. Es ist daher ratsam, die lackierten Oberflächen des Ofens in dieser Phase nicht zu berühren, um sie nicht zu beschädigen.

Befüllen der Schnecke

Vor der ersten Inbetriebnahme des Ofens muss jedes Mal, wenn der Ofen im Alarmzustand „06 - Pelletvorrat erschöpft“ ist, und auf jeden Fall immer dann, wenn sich der Trichter vollständig entleert hat, die erste Befüllung der Schnecke durchgeführt werden.

Diese Phase wird für das Laden der Pellets (das System, das die Pellets vom Behälter zur Brennkammer befördert) benötigt, damit die Pellets im Moment des Anzündens zum Laden in die Brennkammer bereit stehen und der Ofen angezündet werden kann. Wird die Schnecke nicht beladen, kann es zu Fehlzündungen des Ofens kommen.

Um die Schnecke zu beladen, den Angaben im Abschnitt „Menü Ofen zustand“ folgen.



Denken Sie nach dem Beladen der Schnecke und vor dem Anzünden des Ofens immer daran, das Feuer zu entleeren und zu prüfen, ob das Feuer sauber ist. Entleeren Sie niemals den Kohlenbecken im Inneren des Trichters.



Nach jeder Wartung sicherstellen, dass sich die Brennkammer an ihrer Position befindet.

Ein- und Ausschalten des Geräts

Vom "Home"-Bildschirm aus können Sie den Kocher ein- und/oder ausschalten, indem Sie die OK-Taste  des Handheld-Computers einige Sekunden lang gedrückt halten. Ein akustisches Signal ertönt, wenn das Gerät ein- oder ausgeschaltet wird.

! Schalten Sie den Kocher nicht durch Ziehen des Netzsteckers aus der Steckdose aus.

🔧 Das Erscheinen der Nachricht „REGELN SYSTEM RDS“ gibt an, dass die anfängliche Prüfung und Kalibrierung der Parameter nicht korrekt durchgeführt wurde. Diese Angabe führt nicht zur Sperrung des Ofens (siehe Abschnitt „Pop-Up-Benachrichtigungen“).

Was ist bei einem Alarm „Stromausfall“ zu tun?

Wenn das System innerhalb einer bestimmten voreingestellten Zeit keine Flamme erkennt, wird das System mit dem Alarm „Keine Zündung“ gesperrt.

Bevor der Ofen erneut angestellt wird, sicherstellen, dass sich Pellets in der Schnecke befinden, dass Tür und Aschekasten verschlossen sind, dass keine Verstopfung im System für die Zuluft besteht und vor allem dass in den Modellen ohne selbstreinigende Brennkammer diese leer, sauber und korrekt positioniert ist. Wenn das Problem weiter besteht, könnte es sich um ein technisches Problem (Zündkerze, Einstellungen usw.) handeln, in diesem Fall ist der Ravelli-Kundendienst zu kontaktieren.

! Die unverbrannten Pellets, die sich nach einer fehlgeschlagenen Zündung in der Brennkammer befinden, müssen vor einer erneuten Zündung entfernt werden.

! Der Kohlenbecken könnte sehr heiß sein - Verbrennungsgefahr!

! Entleeren Sie niemals den Kohlenbecken im Inneren des Trichters.

Änderung der raumtemperaturvorgaben

Die Betriebsarten des Ofens mit zugeschaltetem Raumthermostat lassen sich in 3 Arten unterteilen:

- Mit mitgeliefertem Raumtemperaturfühler an der Rückseite des Ofens.
- Mit zum Display integrierte Sonde (Empfohlene Verwendung nur mit an der Wand montiertem Display).
- Mit externem Thermostat (oder Steuerung).

Durch Drücken der Taste 1 auf der Startseite gelangt man auf die Seite für die Einstellung der Umgebungstemperatur

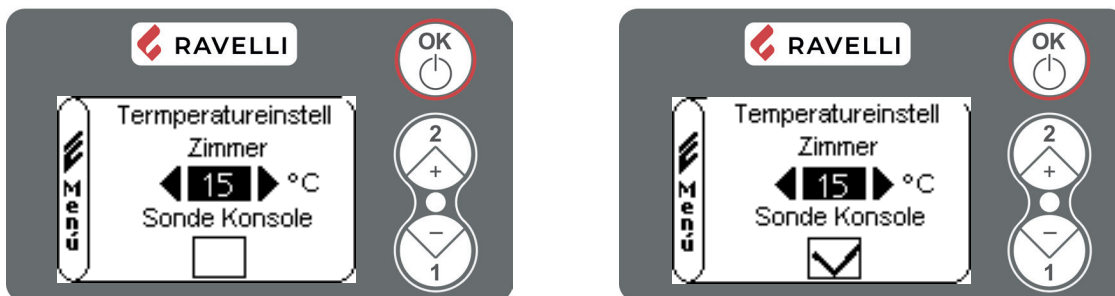

Die gewünschte Temperatur mit den Tasten 1 und 2 einstellen. Die einstellbaren Werte sind: EST, zwischen 7°C und 40°C, MAN. Der Wert EST muss ausgewählt werden, wenn der externe Thermostat genutzt werden soll und MAN wenn der Ofen mit konstanter Leistung betrieben werden soll.

Um direkt zur Startseite zurückzugelangen, die Tasten 1 und 2 gleichzeitig oder OK drücken, um zu „Sonde konsole“ zu gelangen. Durch Aktivierung der Funktion „Sonde konsole“ wird das Lesen der Temperatur mit einer im Display integrierten Umgebungssonde aktiviert. Mit Taste 2 Funktion aktivieren und mit Taste 1 deaktivieren. Um auf die Startseite zurückzukehren, OK drücken

Falls ein Außenthermostat verwendet wird, das korrekt an der Platine angeschlossen ist (siehe Schaltplan Par. 10), wird auf dem Display nicht mehr die Raumtemperatur sondern die Schriftzug T ON (wenn der kontakt geschlossen ist) oder T OFF (wenn der kontakt offen ist) angezeigt. Per utilizzare il termostato esterno, "sonda console" deve essere disattivata.

Die Umgebungstemperatur wird direkt vom externen Thermostat gesteuert.

Sobald den eingestellten Wert erreicht wird, wird auf dem Display der Schriftzug MODULATIONSBETRIEB angezeigt. In diesem Fall reduziert der Ofen den Pelletverbrauch durch Herabsetzen der Heizleistung auf ein Minimum. Falls Die Betriebsart COMFORT CLIMA zugeschaltet ist, leitet der Ofen automatisch die Abschaltphase und erneut die Einschaltphase ein

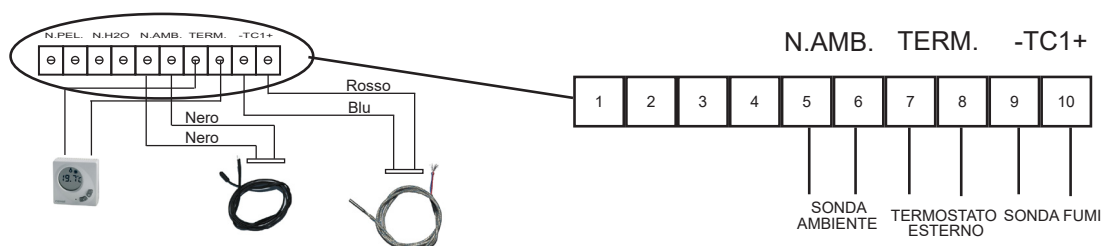

🔧 Das aussenthermostat sollte mit einem off-set von mindestens 3°C ausgestattet sein, wenn die funktion Comfort Klima verwendet werden soll.

Aenderung der arbeitsleistung

Um die Heizleistung zu ändern, drücken Sie die Taste 2, um in das entsprechende Menü zu gelangen; dann mit Hilfe der Tasten 1 und 2 die Arbeitsleistung von 1 bis 5 zu regeln und bestätigen mit Taste OK. Durch Heraufsetzen der Leistung nimmt der Pelletverbrauch zu und die Drehzahl des Gebläses für den Wärmetauscher steigt an.

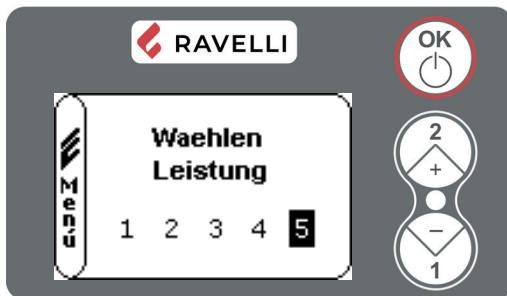

BETRIEBSSTUFEN DES OFENS

Sequenz der Einschaltphasen

In der Phase der Zündung werden auf dem Display folgende Meldungen angezeigt:

- **ZÜNDUNG:** Phase des Ladens der Pellets in die Brennkammer und Erhitzung der Zündkerze (unterschiedliche Wartezeit je nach den Fabrikparametern)
- **WARTE AUF FLAMME:** Phase des Wartens auf die Zündung der Flamme (unterschiedliche Wartezeit je nach den Fabrikparametern)
- **FLAMME VORHANDEN:** Phase des Aufbaus und der Stabilisierung der Verbrennung (unterschiedliche Wartezeit je nach den Fabrikparametern)
- **BETRIEB:** normaler Betriebsmodus aufgrund der gewählten Einstellungen

Wenn der Befehl zur Zündung gegeben wird, wenn der Ofen noch warm ist, d.h. bei der ENDREINIGUNG, verbleibt der Ofen für ein paar Minuten in der Phase WARTEN/NEUSTART, danach geht er automatisch wieder an (ZÜNDEN NEUSTART).

Die Modulation

Während der Betriebsphase ist es das Ziel des Geräts, die eingestellte Umgebungstemperatur zu erreichen; sobald diese Kondition erreicht wird, wechselt der Ofen in den MODULA Modus, d.h. in die Phase, in der der Brennstoffverbrauch minimiert wird.

Beschreibung der Menü-Funktionen

Um von der Startseite aus zum Menü zu gelangen, die OK-Taste drücken (kurz).

Um die Liste der Menüs zu durchlaufen, die Tasten 1 und 2 benutzen und dann mit OK bestätigen, um zu den Untermenüs zu gelangen.

Um danach wieder auf die Startseite zu gelangen, zeitgleich die Tasten 1 und 2 drücken. Um zum vorherigen Menü zurückzukehren, OK drücken (lang).

Der Ofen ist mit verschiedenen Funktionen ausgestattet, die sich in den einzelnen Programmierungsmenüs befinden. Auf einige dieser Menüs hat der Nutzer Zugriff, andere sind durch Passwort geschützt und nur dem Kundendienst vorbehalten.



- Menu BENUTZER
- Menu SET RDS
- Menu WERKEINSTELLUNGEN
- Menu STANDARD PARAMETER



Die Menüs SET RDS, WERKEINSTELLUNGEN und STANDARD PARAMETER sind per Passwort Zugangsgeschützt. Die Änderung der Parameter in diesen Menüs könnte den Betrieb und die Sicherheit des Ofens beeinträchtigen. In diesem Fall erlischt die Garantie.

Die Untermenüs des MENU BENUTZTER (der einzige zugänglich Menü für den Benutzer) sind die folgende:

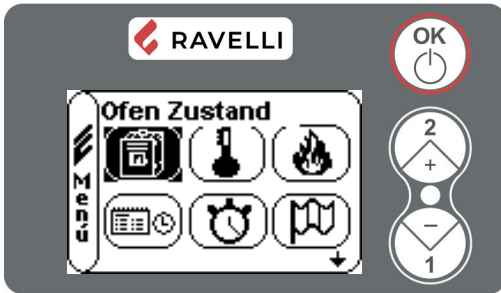

- Menu OFEN ZUSTAND
- Menu T ZIMMER REGELUNG
- Menu LEISTUNG REGELUNG
- Menu UHREN
- Menu TIMER
- Menu SPRACHE

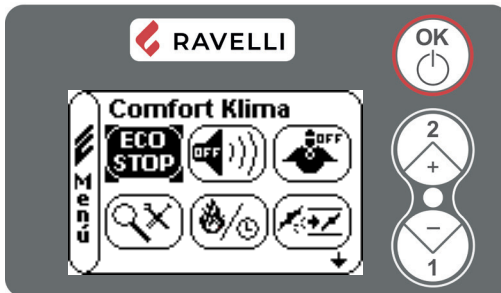

- Menu KOMFORT KLIMA
- Modalità SILENCE
- Modalità SELF CONTROL SYSTEM
- Menu SIEHE EINSTELLUNG
- Menu SIEHE BETRIEBSTUND
- Menu REGELN ZUG/PELLET

Menu OFEN ZUSTAND

In diesem Menü können die einwandfreie Funktionstüchtigkeit der wichtigsten Bauteile des Ofens. Im Folgenden finden Sie eine Liste von nützlichen realen Daten des Ofens während der Kontrolle durch den Kundendienst.

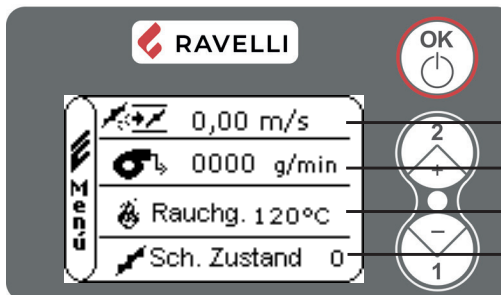

- Anströmgeschwindigkeit
- Motordrehzahl
- Rauchgastemperatur
- Zustand der schnecke

 RDS-Stromablesung RDS (m/s)

 Aktuelle Drehzahl des Rauchabzugs (U/min)

 T-Rauch-Temperatur (°C)

 Zustand der schnecke

SET Sollwert RDS (m/s)

DF Kältesonden-Temperatur RDS (°C)

DR Heißsonden-Temperatur RDS (°C)

SK Temperatur der elektronischen Platine (°C)

Um auf den zweiten Bildschirm zu gelangen, Taste 1 drücken.

Vom ersten Bildschirm aus ist es möglich, durch Drücken der Taste 2 die Anfangsbeladung der Schnecke zu aktivieren. Der Wert Sch. Zustand wird 1.

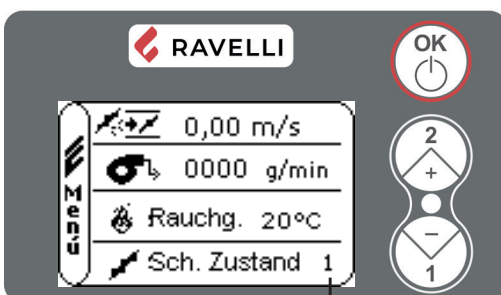

Die schnecke ist zugeschaltet

Die Anfangsbeladung wird automatisch nach einer vorbestimmten Zeit unterbrochen, um sie früher zu unterbrechen, Taste 2 drücken.

Wiederholen diese Vorgehen mehrmals bis dass Pellet in den Brenntopf herunterfällt.

Das Befüllen der Schnecke kann gemacht werden, nur wenn der Ofen in der Phase der NETTOYAGE FINAL ou OFF.

Menu ZIMMERTEMPERATUR REGELUNG

Um die Werte zu ändern, bitte spielen Sie auf Par "Änderung der raumtemperaturvorgaben" an.

Menu LEISTUNG REGELUNG

Um die Werte zu ändern, bitte spielen Sie auf Par "Änderung der arbeitsleistung" an.

Menu UHREN

Um die Werte zu ändern, bitte verwenden Sie die Taste 1 und 2 und drücken OK, um die Daten zu bestätigen und zum folgenden weiterzugehen. Falls Sie das Feld (Flag) ON/OFF aktivieren, bestätigen Sie gleichzeitig die Funktion Chrono.

Beim letzte Bestätigung mit OK speichern Sie die Regelungen und kehren automatisch zu den Bildschirm mit Icon zurück.

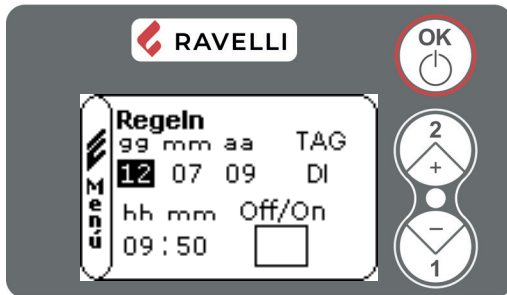
Menu TIMER

Mit der Funktion Chrono kann für jeden Wochentag mit vier voneinander unabhängigen Zeitintervallen programmiert werden, wann sich der Ofen ein-bzw. Um den TIMER zu aktivieren, siehe Menü Uhren.

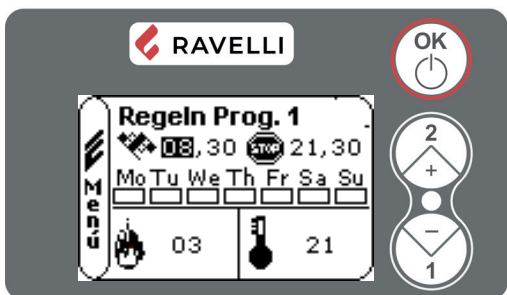

- 1** Nummer des Programms TIMER
- START: Einschaltzeit des Chrono
- STOP: Abschaltzeit des Chrono
- TAG: Tage für die Aktivierung der Programme
- LEISTUNG: Einschaltungsleistung
- TEMPERATUR: die gewünschte Zimmertemperatur

An den Öfen mit Warmluftkanalisierung kann man die Temperaturen der einzelnen Räumlichkeiten einstellen:

F (frontal) Temperatur des Installationsraums des Ofens

R (Rear, einzelner Kanal) Temperatur des durch die Warmluftkanalisierung beheizten Raumes

RL und RR (Rear Left und Rear Right für einen doppelten Kanal)

Es können auch die EST-Werte eingestellt werden (Betrieb mit externem Thermostat) und MAN (Betrieb mit konstanter Leistung)

Programmierung auszuwählen, verwenden Sie die Taste 1 und 2; bestätigen mit OK.

Verwenden Sie die Taste 1 und 2 für die Änderungen und drücken OK, um die Daten zu bestätigen und zum folgenden weiterzugehen.

Beim letzte Bestätigung mit OK speichern Sie die Regelungen und kehren automatisch zu den Bildschirm mit Icon zurück.

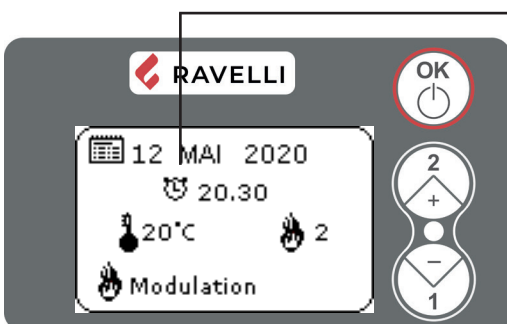

Der Symbol bedeutet, dass das Chrono aktiv ist. Es ist auf jedem Falls möglich, das Chrono zu programmieren auch wenn diese nicht aktiv ist. Um das Chrono zu aktivieren, bitte nehmen Sie in Betracht die Uhreneinstellung

Beschreibung

Beschreibung	Vorgebbare Werte
START	Von OFF bis 23:50 in 10'-Schritten
STOP	Von OFF bis 23:50 in 10'-Schritten
TAG	Zwischen On/Off für die Tage von Montag bis Sonntag
LEISTUNG	Von 01 bis 05
TEMP.	Von EST bis MAN

Beispiel

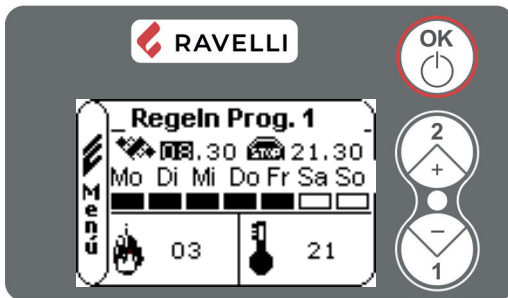

Tage der Aktivierung: von Montag bis Freitag
 Anzündung um 8.30
 Ausschalten um 21.30
 Leistung: 3
 Umgebungstemperatur: 21°C

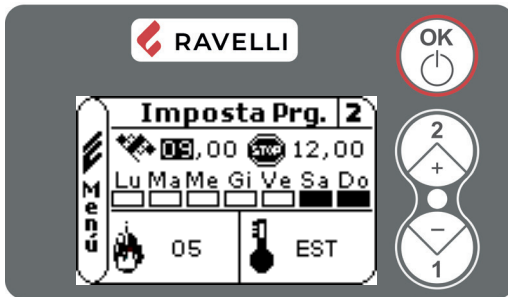

Tage der Aktivierung: Samstag und Sonntag
 Anzündung um 9.00
 Ausschalten um 12.00
 Leistung: 5
 Umgebungstemperatur: durch externe Thermostaten gesteuert

Die Funktion Komfort klima funktioniert auch mit aktivem Timer.



Wenn diese betriebsart benutzt wird, muessen sie sich vergewissern, dass die glutpfanne nach dem automatischen abschalten richtig sauber ist, um zu gewahrleisten, dass die automatische zuendung korrekt erfolgt.

Menu **SPRACHE** 

Um die Sprache auszuwählen bitte verwenden Sie die Taste 1 und 2. Beim letzte Bestätigung mit OK speichern Sie die Regelungen und kehren automatisch zu den Bildschirm mit Icon zurück.



Menu KOMFORT KLIMA

Um die Werte zu ändern, bitte verwenden Sie die Taste 1 und 2 und drücken OK, um die Daten zu bestätigen und zum folgenden weiterzugehen. Beim letzte Bestätigung mit OK speichern Sie die Regelungen und kehren automatisch zu den Bildschirm mit Icon zurück.

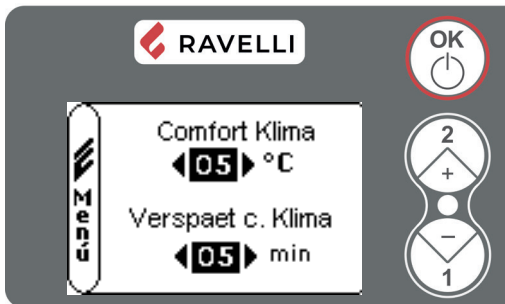

Die Aktivierung dieser Funktion erlaubt dem Ofen, sobald die gewünschte Umgebungstemperatur erreicht ist die Zufuhr der Pellets zu reduzieren und die Modulationsphase einzuleiten. Danach kontrolliert der Ofen, ob die Temperatur über einen gewissen Zeitraum stabil bleibt (VERSPAET K. KLIMA), und wenn dies der Fall ist, schaltet er automatisch ab und zeigt auf dem Display die Meldung ECO STOP an. Der Ofen schaltet sich automatisch wieder ein, sobald die Temperatur unter einen eingestellten Schwellwert sinkt (KOMFORT KLIMA).

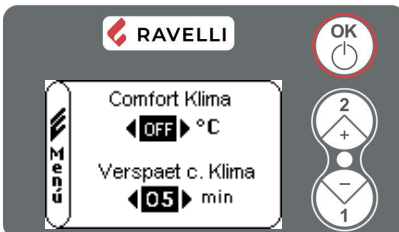
Beispiel

Um die Funktion Comfort Clima zuzuschalten, geben Sie einen von OFF abweichenden Wert mit den Taste 1 und 2 ein und dann bestätigen mit OK. Regeln Sie die Zeitraum für die MODULATION BETRIEB bevor der Ofen zur ECO STOP geht.

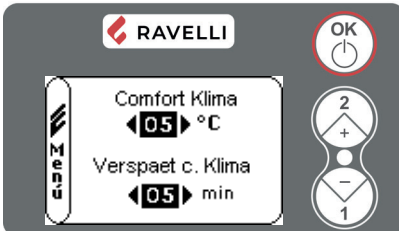

Durch den vorgegebenen Wert (in diesem Fall 5°C) wurde die Comfort Clima Funktion zugeschaltet.

FUNKTIONSWEISE: Der Wert reguliert die Temperatur für das erneute Anzündung des Ofens.

BEISPIEL:

- Einstellung der Raumtemperaturvorgabe auf 21°C
- Einstellung des Comfort Clima Wertes auf 5°C.

Bei dieser Einstellung schaltet sich der Ofen ab, sobald er 21°C erreicht hat. Er schaltet sich erneut ein, sobald die Raumtemperatur 15°C (21°C-5-0,5 Toleranz= circa 15°C) erreicht. Auf dem Display werden nacheinander folgende Strings angezeigt.

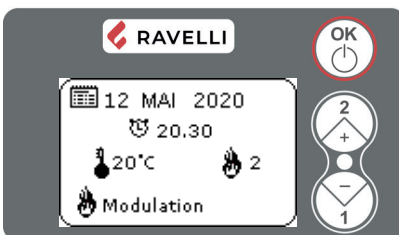

Die Modulationsphase wird zugeschaltet, da die Raumtemperaturvorgabe erreicht wurde. Wenn die Temperatur für die Zeit der „Verspätung Comfort Clima“ beibehalten wird, geht der Ofen auf die Abschaltphase über.

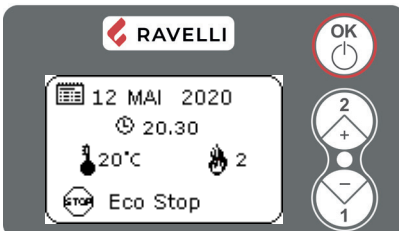

Nach Beendigung der Abschaltphase erscheint auf dem Display der Schriftzug ECO STOP. Der Ofen bleibt in diesem Zustand, bis die Temperatur auf 15°C abgesunken ist. Erst dann wird erneut die Einschaltphase eingeleitet.



Der Ofenbetrieb mit KOMFORT KLIMA Betrieb kann mehrmals im Laufe des Tages die Ein- und Abschaltphase auslösen. Dies kann die Lebensdauer der Zündkerze für die automatische Zündung des Ofens beeinträchtigen.



Wenn diese betriebsart benutzt wird, muessen sie sich vergewissern, dass die glutpfanne nach dem automatischen abschalten richtig sauber ist, um zu gewaehrleisten, dass die automatische zuendung korrekt erfolgt. die betriebsart comfort cliam funktioniert auch bei angeschlossenem aussenthermostat.

Modus SILENCE 

Aus-oder abwählen die Funktion durch die Taste OK.

Die Betriebsart SILENCE wurde entwickelt, um das Geräusch des Wärmetauschers während der Betrieb zu reduzieren. Es besteht aus einem prozentualen Verminderung der Lüftergeschwindigkeit in allen fünf Betriebsleistungen. Es wurde vor allem für die Verwendung während der Nacht entwickelt.

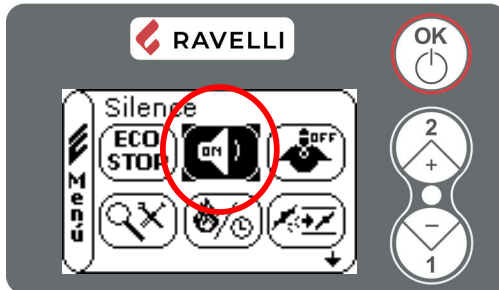
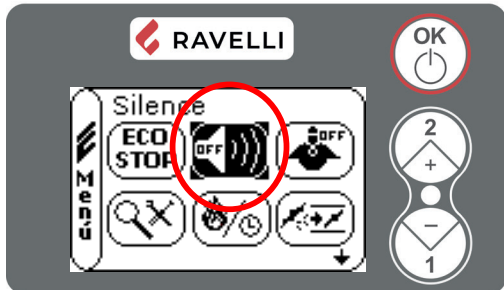

Modus SELF CONTROL SYSTEM (S.C.S) 

Aus-oder abwählen die Funktion durch die Taste OK.

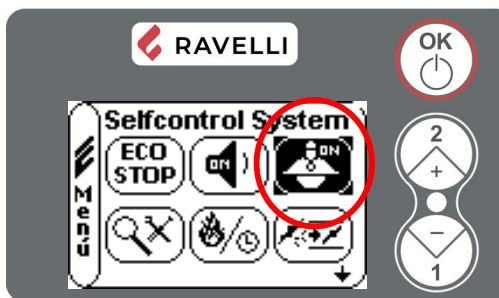
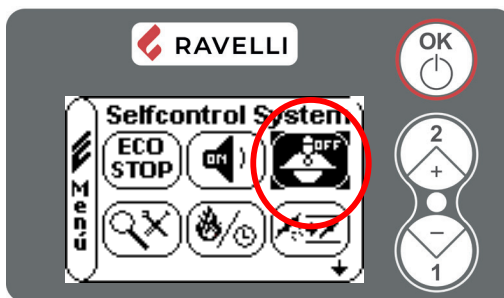
Die Betriebsart SILENCE wurde entwickelt, um schnellstens eine eventuelle Anomalie zu erkennen. Es ist empfohlen, diese Betriebsart zu aktivieren, besonders wenn man nicht in der Nähe des Ofen während des Betrieb ist.

Menu SIEHE EINSTELLUNG 

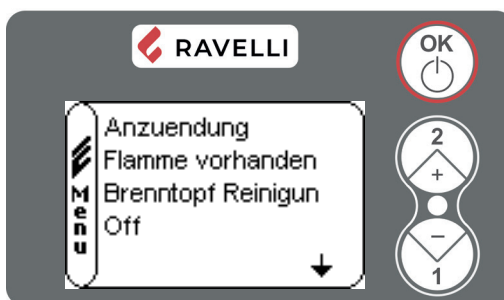
In diesem Menü können die Werte der in der Platine eingestellten Parameter überprüft werden.



Um alle Parameter durchzulesen, verwenden Sie bitte die Taste 1 e 2, zum Anzeigen der Parameter OK drücken.

Menu SIEHE BETRIEBSTUND 

In diesem Menü finden Sie die gesamte und teilweise Betriebsstunden, und auch einen Anzündungszähler. Dies Menü wird von den Techniker verwendet, um insgesamt die Betriebsstunden während des Jahres zu überprüfen und den Bedarf der Reinigung zu schätzen („Stunden Service“).

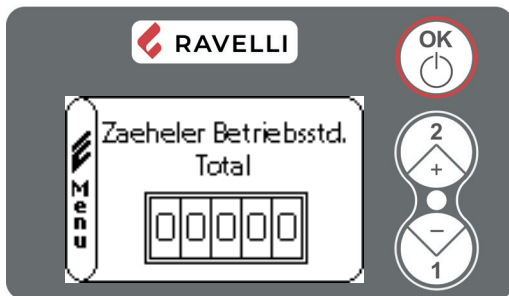

Sie auf die Visualisierung der Betriebsstunden zu greifen. Um die verschiedenen Zähler (gesamt oder teilweise Betriebsstunden und Anzündung) durchzulesen, verwenden Sie die Taste 1 und 2.

Menu REGELN ZUG/PELLET 

Die Einstellung des PELLET-FLUSS-Gemischs ermöglicht es, die Verbrennung durch Veränderung der Menge der in den Brenner geladenen Pellets und/oder der Luftmenge einzustellen. Tatsächlich unterscheiden sich Pellets naturgemäß in Korngröße und Zusammensetzung: Selbst Säcke mit Pellets derselben Marke können unterschiedliche Eigenschaften aufweisen.

Bei nicht optimaler Verbrennung ist der Strömungsparameter zu variieren, um die Verbrennungsluft einzustellen. Wenn die Luftregulierung allein nicht ausreicht, kann es auch notwendig sein, den Pelletparameter zu ändern.



Die Regelung der Verbrennung ist ein Vorgang, der viel Erfahrung erfordert. Es ist ratsam, sich an ein autorisiertes Servicezentrum zu wenden, um den Kocher entsprechend zu kalibrieren

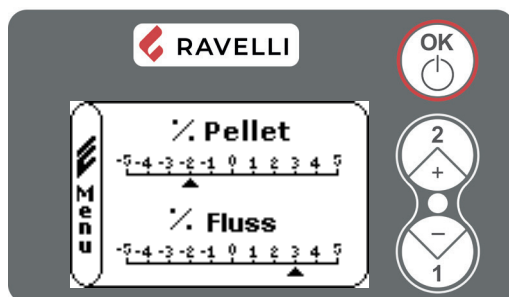

Beim Bestätigen, Sie auf die Regelung der Pellet- Luftmischung zu. Um den Prozentsatz zu ändern, verwenden Sie die Taste 1 und 2; um zur Regelung der einströmende Luft weiterzugehen, bitte drücken sie Taste OK.

Beim letzte Bestätigung mit OK speichern Sie die Regelungen und kehren automatisch zu den Bildschirm mit Icon zurück.

Stunden service

Alle unsere Ofen benötigen, außer die tägliche Reinigung, auch eine außerordentliche Reinigung, die von einen von uns Vertragstechniker gemacht wird.

Zur Zeit der Installation wird der Techniker eine zum Modell geeigneten Betriebsstundennummer regeln. Zum Ablauf dieser Zeit wird auf dem Display die Schriftzug „STUNDEN SERVICE“ erscheinen und dann folgt das akustisches Signal.

Beim Erscheinen diese Nachricht nehmen Sie bitte Verbindung mit den Techniker auf, um die außerordentliche Reinigung des Ofens zu machen.

Falls die o.g. Reinigung nicht gemacht wird, erscheint die Schriftzug bei jede Anzündung ohne den Betrieb abubrechen.

Die Fernbedienung

Infrarot-Fernbedienung für die Steuerung aus der Ferne

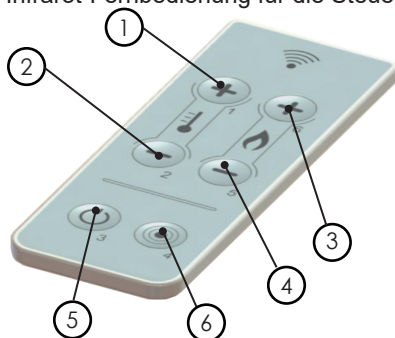

• **1 - 2 Temperaturregelung:** hiermit kann der gewünschte Wert der Raumtemperatur von "EST" bis "MAN"

• **3 - 4 Leistungsregelung:** hiermit kann die Heizleistung von der kleinsten Stufe 1 bis zur höchsten Stufe 5 vorgegeben werden.

• **5 ON/OFF:** Wenn diese Taste 2 Sekunden lang gedrückt werden, kann der Ofen damit von Hand ein-oder ausgeschaltet werden.

• **6 Ohne Funktion**

Einzelner Kanal

Diese Funktion ermöglicht es, die Verteilung der warmen Luft zwischen dem Raum, in dem der Ofen aufgestellt ist, und dem Raum, zu dem die Kanalisierung führt, zu steuern.

Für diese Funktion sind zwei Betriebsarten vorgesehen: manueller Betrieb und automatischer Betrieb.

- Manueller Betrieb: Der Benutzer stellt die Verteilung der warmen Luft zwischen Frontlüftung und Kanalisierung manuell ein.
- Automatischer Betrieb: Der Ofen regelt die Verteilung der warmen Luft zwischen Frontlüftung und Kanalisierung in Abhängigkeit der Temperaturen der Räume.



Durch Drücken der Taste 1 auf der Startseite gelangt man auf die Seite für die Einstellung der Umgebungstemperatur (um diese Einstellung zu ändern, siehe Abschnitt „Einstellung Umgebungstemperatur“).



Mit der OK-Taste 2 mal bestätigen bis der Bildschirm zur Einstellung des Umgebungstemperatur-Sollwerts der kanalisierten Räume erscheint.

Es ist möglich die „T zimmer regelu Luftverteilun“ mit der Taste 1 und 2 zu ändern, folgende Werte sind möglich:

- OFF: aktiviert die manuelle Steuerung, die Einstellung der Kanalisierungsstufen ist dem Benutzer überlassen;
- EST: automatische Steuerung der Kanalisierungsstufen auf Anforderung des externen Thermostats, der sich in den von der Kanalisierung erreichten Räumen befindet;
- WERTE zwischen 7°C und 40°C: automatische Steuerung der Kanalisierungsstufen je nach Anforderung der Sollwerte der Umgebungstemperaturen (Lesen der Umgeb. Sonden);
- MAN: automatische Steuerung der Kanalisierungsstufen, die Kanalisierung ist immer aktiv.

Manueller betrieb

Um die manuelle Steuerung zu aktivieren muss „T zimmer regelu Luftverteilun“ immer auf OFF eingestellt sein.

Die manuelle Steuerung ist auf dem Startbildschirm durch folgendes Symbol dargestellt: 

Mit dieser Funktion kann der Benutzer, die Leistung der Kanalisierung einstellen.

Folgende Schritte sind auszuführen, um ausgehend von der Startseite die Kanalisierung manuell zu steuern:

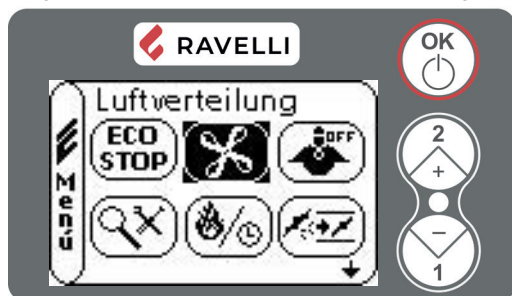

Vom MENÜ BENUTZER ins Menü LUFTVERTEILUNG gehen



Vom MENÜ LUFTVERTEILUNG ins Menü LUFT VORNE/RUECK gehen

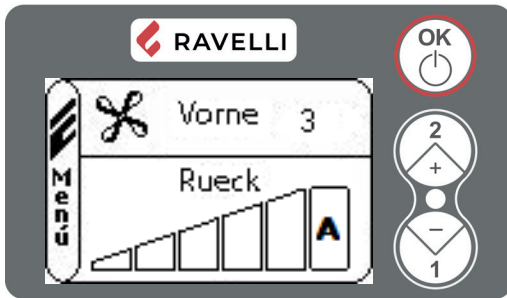

Der obere Teil des Displays gibt die Leistung der frontalen Ventilation an, die nicht geändert werden kann und die der durch den Ofen eingestellten Leistung folgt. Der untere Teil des Displays ermöglicht, die Leistung der Kanalisierungen zu ändern, mit die Tasten „Erhöhung/Verringerung“ geändert werden. Der Wert kann im Bereich von 0 (Ventilation ausgeschaltet) bis 5 eingestellt werden. Bei Einstellung auf A (Automatik) wird die Leistung des Ventilators der Leistung des Ofens angepasst.



Im „manuellen“ Modus ist nur das Menü LUFT VORNE/RUECK zugänglich.

Automatik Betrieb

Um die automatische Steuerung zu aktivieren muss „T zimmer regelu Luftverteiun“ auf einen anderen Wert als OFF eingestellt sein.

Die automatische Steuerung ist auf dem Startbildschirm durch folgendes Symbol dargestellt:



Bei Aktivierung dieser Funktion steuert der Ofen Leistung, Ventilation und Kanalisierung eigenständig auf Basis der eingestellten Temperaturen.



Zur Verwendung des Automatikbetriebs die Installation von ein Raumtemperaturfühlern (optional) oder extern Thermostat in dem vom Luftkanal versorgten Raum erforderlich sind.

Nachdem die automatische Steuerung auf der Startseite eingestellt wurde, werden abwechselnd die Umgebungstemperatur (F) angezeigt und die kanalisierten Umgebungssonden (R) gelesen:

F steht für FRONT und gibt die von der Sonde gelesene Temperatur oder den Zustand des externen Thermostats an, die sich in dem Installationsraum des Ofens befinden;

R steht für REAR (RÜCK) und gibt die von der Sonde gelesene Temperatur oder den Zustand des externen Thermostats an, die sich in dem von der Kanalisierung erreichten Raum befinden.

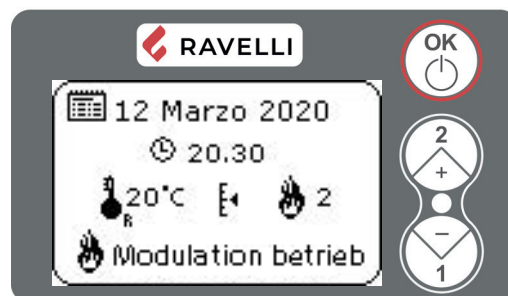

Zur Optimierung des Automatikbetriebs ist die Differenz des Volumens (Kubatur) der beiden Räume festzulegen.

Folgende Schritte sind auszuführen, um ausgehend von der Startseite die Einstellung des Raumvolumens zu steuern:



Vom MENÜ BENUTZER ins Menü LUFTVERTEILUNG gehen



Vom MENÜ LUFTVERTEILUNG ins Menü KUBATUR ZIMMER gehen

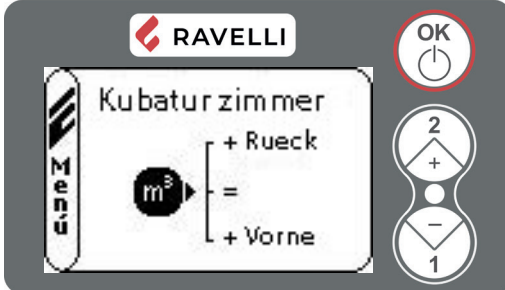

Die Einstellung mit den Tasten 1 „Verringerung“ und 2 „Erhöhung“ ändern.
Es kann eine der drei folgenden Optionen ausgewählt werden:
= (GLEICH): wenn das Volumen der beiden Räume ungefähr gleich ist;
+ VORNE: wenn das Volumen des vom Kanal versorgten Raums größer ist als das Volumen des Raums mit dem Ofen;
+ RUECK: wenn das Volumen des vom Kanal versorgten Raums kleiner ist als das Volumen des Raums mit dem Ofen.



Im „automatische“ Modus ist nur das Menü KUBATUR ZIMMER zugänglich..

Timer

Mit aktivierter Kanalisierung in der Funktion TIMER ist es möglich, auch die Temperatur des durch die Kanalisierung erreichten Raumes einzustellen.

Wenn man die Temperaturdaten F mit der OK-Taste bestätigt, gelangt man zur Veränderung der Temperaturdaten R.

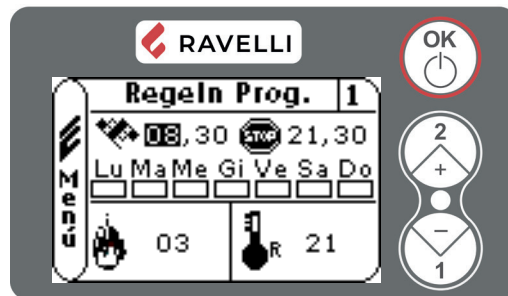
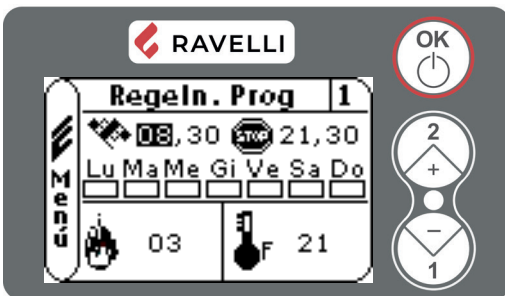

Doppelt Kanal

Diese Funktion ermöglicht es, die Verteilung der warmen Luft zwischen dem Raum, in dem der Ofen aufgestellt ist, und dem Raum, zu dem die Kanalisierung führt, zu steuern.

Für diese Funktion sind zwei Betriebsarten vorgesehen: manueller Betrieb und automatischer Betrieb.

- Manueller Betrieb: Der Benutzer stellt die Verteilung der warmen Luft zwischen Frontlüftung und Kanalisierung manuell ein.
- Automatik Betrieb: Der Ofen regelt die Verteilung der warmen Luft zwischen Frontlüftung und Kanalisierung in Abhängigkeit der Temperaturen der Räume.

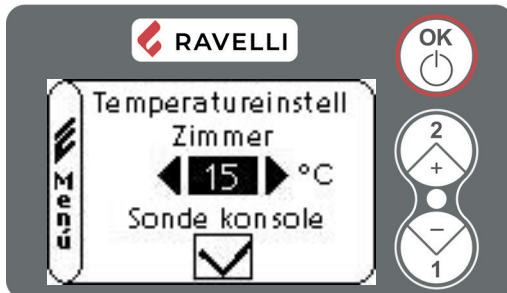

Durch Drücken der Taste 1 auf der Startseite gelangt man auf die Seite für die Einstellung der Umgebungstemperatur (um diese Einstellung zu ändern, siehe Abschnitt „Einstellung Umgebungstemperatur“).



Mit der OK-Taste 2 mal bestätigen bis der Bildschirm zur Einstellung des Umgebungstemperatur-Sollwerts der beiden kanalisierten Räume erscheint. Um von dem Eintrag „R. Left“ (linker Kanal) zu „R. Right“ (rechter Kanal) zu gelangen, die OK-Taste drücken.

Es ist möglich die „T zimmer regelu Luftverteilun“ beider Räume mit der Taste 1 und 2 zu ändern, folgende Werte sind möglich:

- OFF: aktiviert die manuelle Steuerung, die Einstellung der Kanalisierungsstufen ist dem Benutzer überlassen;
- EST: automatische Steuerung der Kanalisierungsstufen auf Anforderung des externen Thermostats, der sich in den von der Kanalisierung erreichten Räumen befindet;
- WERTE zwischen 7°C und 40°C: automatische Steuerung der Kanalisierungsstufen je nach Anforderung der Sollwerte der beiden Umgebungstemperaturen (Lesen der Umgeb. Sonden);
- MAN: automatische Steuerung der Kanalisierungsstufen, die Kanalisierung ist immer aktiv.

Manueller Betrieb

Um die automatische Steuerung zu aktivieren muss „T zimmer regelu Luftverteilun“ beider Kanalisierungen immer auf OFF eingestellt sein.



Wenn eine „T zimmer regelu Luftverteilun“ auf OFF eingestellt wird, wird automatisch auch die andere auf OFF gebracht.

Die manuelle Steuerung ist auf dem Startbildschirm durch folgendes Symbol dargestellt:

Mit dieser Funktion kann der Benutzer, die Leistung der Kanalisierung einstellen.

Folgende Schritte sind auszuführen, um ausgehend von der Startseite die Kanalisierung manuell zu steuern:

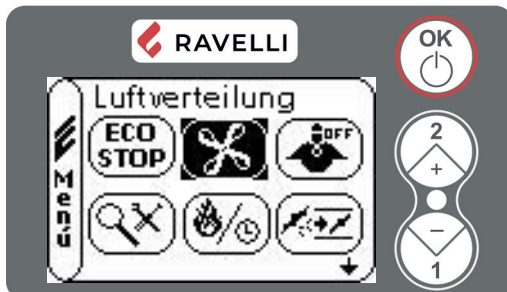

Vom MENÜ BENUTZER ins Menü LUFTVERTEILUNG gehen



Vom MENÜ LUFTVERTEILUNG ins Menü LUFT VORNE/RUECK gehen

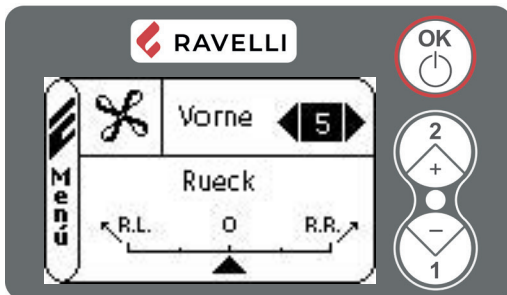

Der obere Teil des Displays ermöglicht, die Leistung der frontalen Ventilation zu verändern. Der Wert kann im Bereich von 0 (Ventilation ausgeschaltet) bis 5 eingestellt werden. Bei Einstellung auf A (Automatik) wird die Leistung des Ventilators der Leistung des Ofens angepasst.

Um zum Eintrag „Rear“ (Rück) zu gelangen mit OK bestätigen.

Der untere Teil des Displays ermöglicht, die Leistung der Kanalisierungen zu ändern, indem mehr Luft in den vom rechten (R.R.) oder linken (R.L.) Kanal erreichten Raum verteilt wird.

Die Werte können durch die Tasten „Erhöhung/Verringerung“ geändert werden.



Im „manuellen“ Modus ist nur das Menü LUFT VORNE/RUECK zugänglich.

Automatik Betrieb

Um die automatische Steuerung zu aktivieren muss „T zimmer regelu Luftverteiun“ beider Kanalisierungen auf einen anderen Wert als OFF eingestellt sein.

Die automatische Steuerung ist auf dem Startbildschirm durch folgendes Symbol dargestellt: 

Bei Aktivierung dieser Funktion steuert der Ofen Leistung, Ventilation und Kanalisierung eigenständig auf Basis der eingestellten Temperaturen.



Zur Verwendung des Automatikbetriebs die Installation von ein Raumtemperaturfühlern (optional) oder externen Thermostaten in dem vom Luftkanal versorgten Raum erforderlich sind.

Nachdem die automatische Steuerung auf der Startseite eingestellt wurde, werden abwechselnd die Umgebungstemperatur (F) angezeigt und die beiden kanalisierten Umgebungssonden (RL und RR) gelesen:

F steht für FRONT und gibt die von der Sonde gelesene Temperatur oder den Zustand des externen Thermostats an, die sich in dem Installationsraum des Ofens befinden;

RR steht für REAR RIGHT (RÜCK RECHTS) und gibt die von der Sonde gelesene Temperatur oder den Zustand des externen Thermostats an, die sich in dem von der Kanalisierung rechts vom Ofen erreichten Raum befinden.

RL steht für REAR LEFT (RÜCK LINKS) und gibt die von der Sonde gelesene Temperatur oder den Zustand des externen Thermostats an, die sich in dem von der Kanalisierung links vom Ofen erreichten Raum befinden.



Zur Optimierung des Automatikbetriebs ist die Differenz des Volumens (Kubatur) der beiden Räume festzulegen.

Folgende Schritte sind auszuführen, um ausgehend von der Startseite die Einstellung des Raumvolumens zu steuern:



Vom MENÜ BENUTZER ins Menü LUFTVERTEILUNG gehen



Vom MENÜ LUFTVERTEILUNG ins Menü KUBATUR ZIMMER gehen

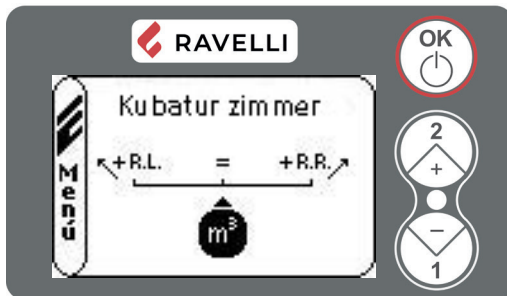

Die Einstellung mit den Tasten 1 „Verringerung“ und 2 „Erhöhung“ ändern. Es kann eine der drei folgenden Optionen ausgewählt werden:
 = (GLEICH): wenn das Volumen der beiden Räume ungefähr gleich ist;
 + REAR RIGHT: wenn das Volumen des Raums des rechten Kanals größer ist als das des Raums mit dem linken Kanal (im Vergleich zum Ofen);
 + REAR LEFT: wenn das Volumen des Raums des linken Kanals größer ist als das des Raums mit dem rechten Kanal (im Vergleich zum Ofen).



Im „automatischen“ Modus ist es nicht möglich, die Leistung der Kanalisierungen zu verändern (Menü LUFT VORNE/ RUECK).

Timer

Mit aktivierter Kanalisierung in der Funktion TIMER ist es möglich, auch die Temperatur des durch die Kanalisierung erreichten Raumes einzustellen.

Wenn man die Temperaturdaten F mit der OK-Taste bestätigt, gelangt man zur Veränderung der Temperaturdaten RL und durch Bestätigung mit OK gelangt man zur Veränderung der Temperaturdaten RR.

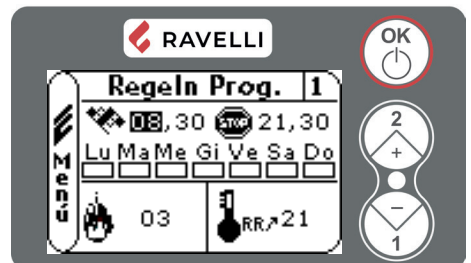
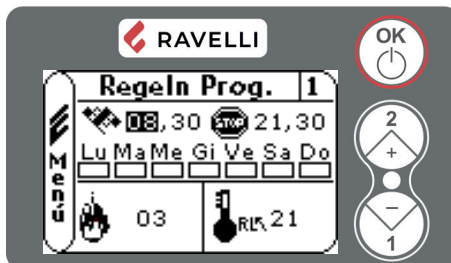
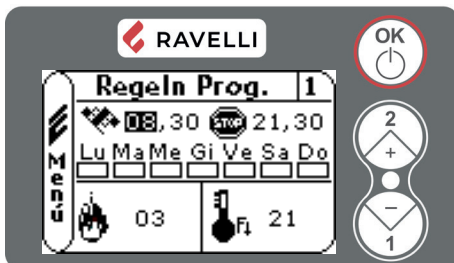

Schematische Zusammenfassung der Betriebsphasen des Ofens

Phase	Beschreibung
ENDREINIGUNG	Der Ofen befindet sich in der Abschaltphase, die Abkühlungsphase ist noch nicht abgeschlossen.
ANZUENDUNG	Die Vorglühphase für die Kerze wurde eingeleitet und die Pellets fallen in die Glutpfanne.
WARTE AUF FLAMME	Die Pellets zünden und nutzen dabei die Wärme der zugeführten Luft, die durch den Kanal mit dem heißen Heizwiderstand strömt.
FLAMME VORHANDEN	In der Glutpfanne ist die Flamme zu sehen
BETRIEB	Der Ofen hat die Zündphase abgeschlossen; die Heizleistung kann verändert werden.
REINIGUNG BRENNTOP	Der Ofen führt die Reinigung
MODULATION BETRIEB	Die Raumtemperaturvorgabe wurde erreicht
ECO STOP	Die Comfort Clima Funktion läuft, sofern die Temperaturvorgabe erreicht ist. Der Ofen ist abgeschaltet.
T ON / T OFF	Der Raumtemperaturfühler ist unterbrochen oder es wurde ein Außenthermostat angeschlossen und Raumtemperatur wird auf EST eingestellt
WARTE AUF START	Der Ofen befindet sich in der Abkühlphase: Sobald dieser Zustand erreicht ist, schaltet er sich automatisch ein.
WARTET AUF NEUSTART	Der Ofen befindet sich in der Abkühlphase: Sobald dieser Zustand erreicht ist, schaltet er sich automatisch erneut ein.
HEISSES RAUCHGAS	Die zulässige Höchstschwelle wurde erreicht: Zum Abkühlen reduziert der Ofen die Pelletladung und den Zug bei minimaler Leistung
AUS	Der Ofen ist abgeschaltet
ANOMALIE (allgemein)	Der Ofen hat eine Anomalie gemeldet, konsultieren Sie das Kapitel über die Anomalien.

Beschreibung der Alarme

AL	Name	Ursache	Lösung
AL 01	BLACK - OUT	Spannungsausfall in der Betriebsphase	Drücken Sie die Abschalttaste und wiederholen Sie den Einschaltvorgang des Ofens
			Wenn das Problem bestehen bleibt, wenden Sie sich an den Kundendienst.
AL 02	RAUCHSONDE	Die Rauchsonde ist defekt.	Wenden Sie sich an den Kundendienst
		Die Rauchsonde ist nicht mit der Steuerkarte verbunden	Wenden Sie sich an den Kundendienst
AL 03	ÜBERTEMPERATUR-RAUCH	Die Verbrennung in der Feuerschale ist nicht optimal	Ofen abschalten, Feuerschale reinigen, Reinigungsmechanismus für die Rohrbündel betätigen und schließlich die Verbrennung mit der Einstellung Pellet/Luft regulieren
		Der Tangenzialventiltor (wenn vorhanden) ist defekt oder beschädigt.	Wenden Sie sich an den Kundendienst
			Wenn das Problem bestehen bleibt, wenden Sie sich an den Kundendienst.
AL 04	ENTLÜFTER DEFEKT	Der Konverter des Rauchentlüfters funktioniert nicht oder ist nicht korrekt angeschlossen	Wenden Sie sich an den Kundendienst
		Mangelnde Stromversorgung des Entlüfters.	Wenden Sie sich an den Kundendienst
		Der Rauchentlüfter ist blockiert.	Wenden Sie sich an den Kundendienst
AL 05	ERFOLGLOSE ZÜNDUNG	Der Pellet-Vorratsbehälter ist leer.	Überprüfen Sie die Menge von Pellets im Vorratsbehälter. Falls notwendig nachfüllen.
		Kalibrierung der Pellets und der Luftzufuhr in der Zündungsphase unzulänglich.	Wenden Sie sich an den Kundendienst
		Der Zündwiderstand ist defekt oder falsch positioniert.	Wenden Sie sich an den Kundendienst

AL	Name	Ursache	Lösung
AL 06	KEINE PELLETS	Der Pellet-Vorratsbehälter ist leer.	Überprüfen Sie die Menge von Pellets im Vorratsbehälter. Falls notwendig nachfüllen.
		Der Getriebemotor befördert keine Pellets.	Leeren Sie den Vorratsbehälter und stellen Sie sicher, dass keine Objekte hineingeraten sind, die das korrekte Funktionieren der Förderschnecke verhindern.
		Zu wenig Pellets zugeführt.	Regulieren Sie die Einstellung der Pellets in „EINSTELLUNG LUFT/PELLET“
			Wenn das Problem bestehen bleibt, wenden Sie sich an den Kundendienst.
AL 07	WÄRMESCHUTZ-SCHALTER MIT RESET	Eingriff des Thermostats mit manuellem Reset	Setzen Sie den Thermostatschalter durch Drücken des Knopfes auf der Rückseite der Heizung zurück
		Der Tangenzialventilator (wenn vorhanden) ist defekt oder beschädigt.	Wenden Sie sich an den Kundendienst
		Die Verbrennung in der Feuerschale ist nicht optimal	Ofen abschalten, Feuerschale reinigen, Reinigungsmechanismus für die Rohrbündel betätigen und schließlich die Verbrennung mit der Einstellung Pellet/Luft regulieren
			Wenn das Problem bestehen bleibt, wenden Sie sich an den Kundendienst.
AL 08	DRUCKABFALL	Die Brennkammer ist verschmutzt	Führen Sie die Ofenreinigung wie in der Broschüre angegeben durch
		Der Rauchabzug ist verstopft.	Überprüfen Sie, ob der Rauchabzug freigängig und sauber ist.
		Der Vakuumschalter ist defekt.	Wenden Sie sich an den Kundendienst
AL 09	LUFTMESSER	Der Luftmesser kann abgeklemmt oder defekt sein	Wenden Sie sich an den Kundendienst
		Der Luftmesser kann verschmutzt sein und liest daher nicht richtig	Wenden Sie sich an den Kundendienst
AL 11	ANOMALIE FLAMME	Der Pellet-Vorratsbehälter ist leer.	Überprüfen Sie die Menge von Pellets im Vorratsbehälter. Falls notwendig nachfüllen.
		Kalibrierung der Pellets und der Luftzufuhr in der Zündungsphase unzulänglich.	Wenden Sie sich an den Kundendienst
AL 12	ANOMALIE DREZAHL ENTLÜFTER	Die Drehzahl des Rauchentlüfters zeigt einen Leistungsabfall aufgrund von Verschmutzungen des Ventilators oder eines Spannungsabfalls.	Wenden Sie sich an den Kundendienst
AL 13	UNZUREICHENDER DURCHFLUSS	Pellet-Tür oder Klappe sind offen geblieben.	Überprüfen Sie den korrekten Verschluss
		Die Verbrennung in der Feuerschale ist nicht optimal	Ofen abschalten, Feuerschale reinigen, Reinigungsmechanismus für die Rohrbündel betätigen und schließlich die Verbrennung mit der Einstellung Pellet/Luft regulieren
		Vorhandensein eines Fremdkörpers im Lufteinlassrohr	Auf Vorhandensein prüfen und unerwünschten Körper extrahieren
			Wenn das Problem bestehen bleibt, wenden Sie sich an den Kundendienst.
AL 14	FÖRDERSCHECKE PHASE	Fehlerhafter Anschluss der Stromversorgungskabel für den Motor der Förderschnecke.	Wenden Sie sich an den Kundendienst
AL 15	STEUERUNG FÖRDERSCHECKE	Anomalie einer Komponente der internen Steuerkarte, die die Förderschnecke für die Zuführung von Pellets reguliert.	Wenden Sie sich an den Kundendienst





AL 09 - LUFTMESSER ist ein Alarm, der den Betrieb des Ofens nicht blockiert. Unter diesen Bedingungen beginnt der Ofen mit der Modulationsarbeit und arbeitet mit festen Extraktordrehungen (RDS off). In jedem Fall bleibt ein periodisches visuelles und akustisches Signal aktiv, das die Art des Problems anzeigt. Wenden Sie sich an den Kundendienst.

Halten Sie zum Zurücksetzen des Alarms die OK-Taste einige Sekunden lang gedrückt. Der Ofen kann manuell oder automatisch neu gestartet werden (bei einem aktiven Chronothermostat oder einem externen Thermostat), nachdem der Alarm zurückgesetzt wurde.

WARTUNG

Sicherheitshinweise für die Wartung

 Die Wartung des Ofens muss mindestens einmal im Jahr erfolgen und rechtzeitig mit dem technischen Kundendienst programmiert werden.

 Unter bestimmten Bedingungen, wie z. B. Zündung, Abschaltung oder unsachgemäße Verwendung, können die Verbrennungsprodukte kleine Rußpartikel enthalten, die sich im Rauchgasabzugssystem ansammeln. Dies kann den Querschnitt des Rauchgasdurchgangs reduzieren und eine Brandgefahr verursachen. Das Rauchgasabzugssystem muss mindestens einmal im Jahr geprüft und gereinigt werden.

 Die Wartungsarbeiten müssen bei kaltem Ofen und elektrisch abgetrenntem Netzteil durchgeführt werden.

Bevor Wartungsarbeiten durchgeführt werden, müssen die folgenden Vorsichtsmaßnahmen getroffen werden:

- Sicherstellen, dass der Netzstecker gezogen ist.
- Sicherstellen, dass alle Bauteile des Ofens kalt sind.
- Sicherstellen, dass die Asche vollständig abgekühlt ist.
- Immer mit der entsprechenden Ausrüstung für die Wartung arbeiten.
- Nachdem die Wartung abgeschlossen ist, alle zuvor entfernten Teile wieder montieren, bevor der Ofen wieder in Betrieb genommen wird.

 WHolzqualität, Ofennutzungsmodi und Verbrennungsregelung können die Häufigkeit von artungseingriffe beeinflussen

Reinigung

 Die Reinigungsvorgänge derart ausführen, dass der korrekte Betrieb des Ofens sichergestellt ist.

In der folgenden Tabelle werden die Reinigungsmaßnahmen aufgeführt, die für den korrekten Betrieb des Ofens erforderlich sind.

BAUTEILE/FREQUENZ	1 TAG	2-3 TAGE	30 TAGE	60/90 TAGE
Kohlenbecken	●			
Aschekasten		●		
Glasscheibe		●		
Schaber am Rohrbünde		●		
Brennkammer			●	
Pelletbehälter			●	
Ansaugleitung				●

 In der ersten Zeit der Nutzung das Gerät häufig säubern, um zu verstehen, wie die korrekte Reinigungshäufigkeit ist. Dies hängt von der Installation, Verwendung, den benutzten Pellets usw. ab.

Reinigung von Kohlenbecken

Es muss überprüft werden, dass der Kohlenbecken, in dem die Verbrennung stattfindet, gut gereinigt ist und dass Schlacke oder Rückstände die Löcher nicht verstopfen. Dies gewährleistet eine optimale Verbrennung und verhindert, dass der Ofen nicht zündet.

Die Reinigung muss täglich, vor jeder Beleuchtung, durchgeführt werden. Für kleinere Reinigungsarbeiten können Sie den Kohlenbecken im Ofen lassen, aber wenn die Rückstände schwer zu entfernen sind, müssen Sie es aus seinem Gehäuse entfernen und die Schlacke abkratzen. Die Menge und Konsistenz der Ascherückstände hängt von der Qualität der verwendeten Pellets ab.

 Nach jeder Wartung sicherstellen, dass sich die Brennkammer an ihrer Position befindet.

Reinigung des Aschekastens

Die Reinigung des Aschekastens muss alle 30 Tage ausgeführt werden (je nach Betriebszeiten des Ofens und des verwendeten pellet). Für die Reinigung des Aschekastens wie folgt vorgehen:

Schritt	Handlung
1	Entfernen Sie die Aschekasten und leeren Sie sie
2	Reinigen Sie alle Bereiche rund um die Aschenkasten.

Für Öfen ohne Aschenkasten:

Schritt	Handlung
1	Die Reste im Aschebehälter mit einem geeigneten Ansaugergerät ansaugen und sicherstellen, dass die Asche vollständig gelöscht ist.

Glasreinigung

Wenn der Herd kalt ist, reinigen Sie das Glas mit einem Tuch und Glasreiniger.
Hinweis: Spezielle Reinigungsmittel für Herdglas sind auf dem Markt erhältlich.

Reinigung von Rohrbündelaustauscher

Während des Betriebs lagern sich Staub und Ruß auf der Oberfläche der Austauscherrohre ab. Um einen optimalen Betrieb während der gesamten Saison zu gewährleisten, wird empfohlen, den Wärmetauscher regelmäßig zu reinigen, wenn der Ofen kalt ist.

Schritt	Handlung
1	Ziehen Sie mit dem Kühler die Abstreiferstange heraus.
2	Bewegen Sie den Abstreifer mit einer festen Bewegung vorwärts und rückwärts.
3	Nach Beendigung der Reinigung des Wärmetauschers, den Schaber wieder in den Rost zurückschieben (er darf nicht in der herausgezogenen Position verbleiben).

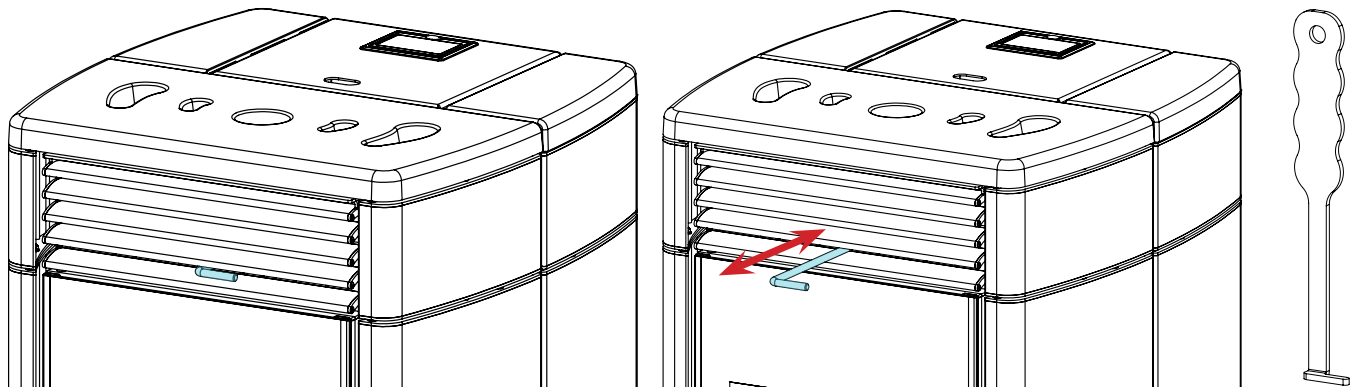

Reinigung der Brennkammer

Um die Brennkammerreinigung durchzuführen, gehen Sie wie folgt vor:

Schritt	Handlung
1	Die Reste in der Brennkammer mit einem geeigneten Ansaugergerät ansaugen und sicherstellen, dass die Asche vollständig gelöscht ist.

Pelletiertank reinigen

Um den Pelletbehälter zu reinigen, gehen Sie wie folgt vor:

Schritt	Handlung
1	Entfernen Sie regelmäßig das Holz Sägemehl auf dem Boden des Tanks mit einem Staubsauger entfernt.

Reinigung der Ansaugleitung

Regelmäßig prüfen, dass die Ansaugleitung frei von Verstopfungen (Staub, Tierhaare ...) ist und diese eventuell entfernen.

Außergewöhnliche Wartung



Die außerordentlichen Wartungseingriffe müssen vom Personal des autorisierten technischen Kundendienstes ausgeführt werden.



Nicht abwarten, bis die Komponenten verschlissen sind, bevor man sie ersetzt. Ein abgenutztes Bauteil muss ersetzt werden, bevor es vollständig verschlissen ist, um eventuelle Schäden durch plötzlichen Bruch der Bauteile zu vermeiden.

BAUTEILE/FREQUENZ	1 SAISON
Gründliche Reinigung der Brennkammer	•
Dichtung der Tür	•
Schornstein-Schornstein	•
Rauchabzug	•



Planen Sie mit dem autorisierten Service-Zentrum die oben erwähnten außerordentlichen Wartungsarbeiten.

LAGERUNG UD ENTSORGUNG

Entsorgung

Die Verschrottung und die Entsorgung des Ofens fallen in den Kompetenz- und Verantwortungsbereich des Eigentümers, der in Übereinstimmung mit den im Nutzerland geltenden Gesetzen bezüglich Sicherheit und Umweltschutz vorgehen muss.

Am Ende seiner Lebensdauer darf das Gerät nicht zusammen mit Hausmüll entsorgt werden. Es kann an die entsprechenden Abfallsammelstellen, die von den Gemeindebehörden organisiert werden oder an die Einzelhändler, die diese Dienstleistung anbieten, weitergeleitet werden.

Dank der getrennten Entsorgung des Gerätes können mögliche negative Folgen für die Umwelt und die Gesundheit, die bei einer unangemessenen Entsorgung entstehen, vermieden werden, und es können dabei die Materialien rückgewonnen werden, aus denen es besteht, um erhebliche Energie- und Ressourceneinsparungen zu erzielen.

FALLSTUDIE STÖRUNGEN

Der Ofen funktioniert nicht

- Aufmerksam die Anweisungen in dem speziellen Kapitel in diesem Handbuch befolgen.
- Sicherstellen, dass der Lufteinlasskanal nicht verstopft ist.
- Sicherstellen, dass das Rauchabzugssystem sauber und nicht verstopft ist.
- Sicherstellen, dass der Rauchfang für die Leistung des Ofens geeignet ist.
- Sicherstellen, dass der Luftaustausch im Raum frei und ohne Hindernisse erfolgt und dass eine anderen Verbrennungsgeräte oder Absaughauben vorhanden sind, die Unterdruck im Raum erzeugen.

Schwieriges Anzünden

- Aufmerksam die Anweisungen in dem speziellen Kapitel in diesem Handbuch befolgen.
- Sicherstellen, dass der Lufteinlasskanal nicht verstopft ist.
- Sicherstellen, dass das Rauchabzugssystem sauber und nicht verstopft ist.
- Sicherstellen, dass der Rauchfang für die Leistung des Ofens geeignet ist.
- Sicherstellen, dass der Luftaustausch im Raum frei und ohne Hindernisse erfolgt und dass eine anderen Verbrennungsgeräte oder Absaughauben vorhanden sind, die Unterdruck im Raum erzeugen.

Rauchgasleck

- Den Zug des Rauchfangs kontrollieren:
- Sicherstellen, dass die Dichtungen an der Tür, am Kasten und des Rauchabzugssystem in einwandfreiem Zustand sind.
- Sicherstellen, dass die Asche nicht das Primärluftdurchgangsgitter verstopft.

Das Fenster wird leicht schmutzig.

- Nur die empfohlenen Brennstoffe verwenden.
- Den Zug des Rauchfangs kontrollieren:

Stilllegung (Ende der Saison)

Am Ende jeder Jahreszeit ist es ratsam, Asche- und Staubrückstände im Inneren abzusaugen. Es ist auch ratsam, die Pellets im Tank enden zu lassen, um die Pellet- und Sägemehlrückstände vom Boden des Tanks und von der Cochlea abzusaugen.

Den Ofen vom Strom trennen.

Im Fall eines Heizofens oder Kessels ist das Ablassen des Wassers nicht notwendig, aber es wird empfohlen, die Abfangventile an Ein- und Ausgang für längere Stillstandszeiten zu schließen.

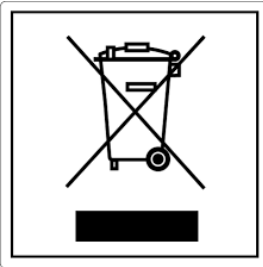

ITA-Informationi per la gestione di rifiuti di apparecchiature elettriche ed elettroniche contenenti pile e accumulatori

Questo simbolo che appare sul prodotto, sulle pile, sugli accumulatori oppure sulla loro confezione o sulla loro documentazione, indica che il prodotto e le pile o gli accumulatori inclusi al termine del ciclo di vita utile non devono essere raccolti, recuperati o smaltiti assieme ai rifiuti domestici.

Una gestione impropria dei rifiuti di apparecchiature elettriche ed elettroniche, di pile o accumulatori può causare il rilascio di sostanze pericolose contenute nei prodotti. Allo scopo di evitare eventuali danni all'ambiente o alla salute, si invita l'utilizzatore a separare questa apparecchiatura, e/o le pile o accumulatori inclusi, da altri tipi di rifiuti e di consegnarla al centro comunale di raccolta. È possibile richiedere al distributore il ritiro del rifiuto di apparecchiatura elettrica ed elettronica alle condizioni e secondo le modalità previste dal D.Lgs. 49/2014.

La raccolta separata e il corretto trattamento delle apparecchiature elettriche ed elettroniche, delle pile e degli accumulatori favoriscono la conservazione delle risorse naturali, il rispetto dell'ambiente e assicurano la tutela

della salute.

Per ulteriori informazioni sui centri di raccolta dei rifiuti di apparecchiature elettriche ed elettroniche, di pile e accumulatori è necessario rivolgersi alle Autorità pubbliche competenti al rilascio delle autorizzazioni.

ENG-Information for management of electric and electronic appliance waste containing batteries or accumulators

This symbol, which is used on the product, batteries, accumulators or on the packaging or documents, means that at the end of its useful life, this product, the batteries and the accumulators included must not be collected, recycled or disposed of together with domestic waste.

Improper management of electric or electronic waste or batteries or accumulators can lead to the leakage of hazardous substances contained in the product. For the purpose of preventing damage to health or the environment, users are kindly asked to separate this equipment and/or batteries or accumulators included from other types of waste and to arrange for disposal by the municipal waste service. It is possible to ask your local dealer to collect the waste electric or electronic appliance under the conditions and following the methods provided by national laws transposing the Directive 2012/19/EU.

Separate waste collection and recycling of unused electric and electronic equipment, batteries and accumulators helps to save natural resources and to guarantee that this waste is processed in a manner that is safe for health and the environment.

For more information about how to collect electric and electronic equipment and appliances, batteries and accumulators, please contact your local Council or Public Authority competent to issue the relevant permits.

FRA-Informations relatives à la gestion des déchets d'appareils électriques et électroniques contenant des piles et des accumulateurs

Ce symbole présent sur le produit, sur les piles, sur les accumulateurs, sur l'emballage ou sur la documentation de référence, indique que le produit et les piles ou les accumulateurs ne doivent pas être collectés, récupérés ou éliminés avec les déchets domestiques au terme de leur vie utile.

Une gestion improprie des déchets d'équipements électriques et électroniques, des piles ou des accumulateurs peut causer la libération de substances dangereuses contenues dans les produits. Pour éviter d'éventuelles atteintes à l'environnement ou à la santé, on invite l'utilisateur à séparer cet appareil, et / ou les piles ou les accumulateurs, des autres types de déchets et de le confier au service municipal de collecte. On peut demander au distributeur de prélever le déchet d'appareil électrique ou électronique aux conditions et suivant les modalités prévues par les normes nationales de transposition de la Directive 2012/19/UE.

La collecte sélective et le traitement correct des appareils électriques et électroniques, des piles et des accumulateurs, favorisent la conservation des ressources naturelles, le respect de l'environnement et assurent la protection de la santé.

Pour tout renseignement complémentaire sur les modalités de collecte des déchets d'appareils électriques et électroniques, des piles et des accumulateurs, il faut s'adresser aux Communes ou aux Autorités publiques compétentes pour la délivrance des autorisations.

NLD-Informatie voor het beheer van afgedankte elektrische en elektronische apparatuur die batterijen en accu's bevat

Dit symbool, dat op het product, op batterijen, op accu's, op de verpakking of in de documentatie ervan staat, geeft aan dat het product en de batterijen of accu's aan het einde van de gebruiksduur niet samen met het huishoudelijke afval mogen worden ingezameld of verwijderd.

Een onjuist beheer van afgedankte elektrische en elektronische apparatuur, batterijen of accu's kan leiden tot het vrijkomen van gevaarlijke stoffen in de producten. Om schade aan het milieu of aan de gezondheid te voorkomen, wordt de gebruiker aangemoedigd om deze apparatuur en/of de meegeleverde batterijen of accu's van andere soorten afval te scheiden en af te leveren aan de gemeentelijke ophaaldienst. Het is mogelijk om de distributeur te vragen om de afvalinzameling van elektrische en elektronische apparatuur uit te voeren volgens de voorwaarden en de voorschriften die zijn vastgelegd in de nationale bepalingen ter uitvoering van Richtlijn 2012/19/EU.

De gescheiden inzameling en correcte behandeling van elektrische en elektronische apparatuur, batterijen en accu's bevorderen het behoud van natuurlijke hulpbronnen, respect voor het milieu en zorgen voor de bescherming van de gezondheid.

Voor meer informatie over de inzameling van afgedankte elektrische en elektronische apparatuur, batterijen en accu's is het noodzakelijk om contact op te nemen met de gemeenten of de bevoegde overheidsinstanties.

DEU-Informationen für die Entsorgung von elektrischen und elektronischen Altgeräten, die Batterien und Akkus enthalten

Dieses Symbol auf dem Produkt, auf den Batterien, auf den Akkus, auf deren Verpackung oder in deren Unterlagen weist darauf hin, dass das Produkt und die Batterien oder Akkus am Ende ihrer Lebensdauer nicht zusammen mit dem normalen Hausmüll gesammelt, verwertet oder entsorgt werden dürfen.

Eine unsachgemäße Entsorgung von elektrischen und elektronischen Altgeräten, sowie von Batterien oder Akkus kann zur Freisetzung gefährlicher Stoffe im Produkt führen. Um mögliche Umwelt- oder Gesundheitsschäden zu vermeiden, wird der Benutzer aufgefordert, dieses Gerät bzw. die Batterien oder Akkus von anderen Abfallarten zu trennen und der kommunalen Sammelstelle zu übergeben. Außerdem ist es möglich, den Händler um die Rücknahme der elektrischen und elektronischen Altgeräte unter den in den nationalen Vorschriften zur Umsetzung der Richtlinie 2012/19/EU vorgesehenen Bedingungen zu bitten.

Die getrennte Sammlung und die ordnungsgemäße Verwertung von elektrischen und elektronischen Altgeräten, Batterien und Akkus fördert die Erhaltung der natürlichen Ressourcen, respektiert die Umwelt und gewährleistet den Schutz der Gesundheit.

Für weitere Informationen zur Sammlung von elektrischen und elektronischen Altgeräten, Batterien und Akkus wenden Sie sich bitte an die für die Erteilung von Genehmigungen zuständigen Kommunen oder Behörden.

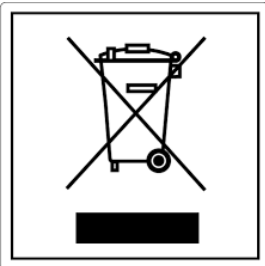

ESP-Información para la gestión de residuos de aparatos eléctricos y electrónicos con pilas y acumuladores

Este símbolo que aparece en el producto, en las pilas, los acumuladores o en su embalaje o su documentación indica que el producto y las pilas o acumuladores que contiene, al final de su vida útil, no deben recogerse, recuperarse o desecharse junto con los residuos domésticos.

Una gestión inadecuada de los residuos de aparatos eléctricos y electrónicos, pilas o acumuladores podría provocar la liberación de sustancias peligrosas contenidas en los productos. Para evitar posibles daños para el medio ambiente o la salud, se recomienda al usuario que separe este aparato y/o las pilas o acumuladores que contiene de otros tipos de residuos y lo entregue al servicio municipal encargado de la recogida. Se puede solicitar al distribuidor la recogida de los residuos de aparatos eléctricos y electrónicos en las condiciones y de acuerdo con las modalidades establecidas por las normas nacionales de transposición de la Directiva 2012/19/UE.

La recogida diferenciada y el tratamiento correcto de los aparatos eléctricos y electrónicos, de las pilas y los acumuladores favorecen la conservación de los recursos naturales, el respeto del medio ambiente y garantizan la protección de la salud.

Para obtener más información sobre las modalidades de recogida de los residuos de aparatos eléctricos y electrónicos, de las pilas y los acumuladores es necesario acudir a los ayuntamientos o las autoridades públicas competentes para la concesión de autorizaciones.

PRT-Informações sobre a gestão dos resíduos de equipamentos elétricos e eletrônicos contendo pilhas e acumuladores

Este símbolo no produto, pilhas, acumuladores ou respetiva embalagem ou documentação indica que, no final do seu ciclo de vida útil, o produto e os acumuladores incluídos não devem ser recolhidos, recuperados nem eliminados conjuntamente com o lixo doméstico.

Uma gestão imprópria dos resíduos de equipamentos elétricos e eletrônicos, pilhas ou acumuladores pode causar a libertação de substâncias perigosas contidas nos produtos. A fim de evitar eventuais danos para o ambiente ou para a saúde, o utilizador é convidado a separar este equipamento e/ou pilhas ou acumuladores incluídos de outros tipos de resíduos e a depositá-los no serviço municipal de recolha de lixo. É possível requisitar a recolha dos resíduos de equipamentos elétricos e eletrônicos pelo distribuidor segundo as condições e modalidades previstas pelas normas nacionais de transposição da diretiva 2012/19/UE.

A recolha separada e o correto tratamento dos equipamentos elétricos e eletrônicos e respetivas pilhas e acumuladores favorecem a conservação dos recursos naturais, o respeito do ambiente e a proteção da saúde.

Para mais informações sobre as modalidades de recolha dos resíduos de equipamentos elétricos e eletrônicos, pilhas e acumuladores, dirija-se à sua Câmara Municipal ou à autoridade pública competente para a emissão das autorizações.

GRC-Πληροφορίες για τη διαχείριση αποβλήτων ηλεκτρικού και ηλεκτρονικού εξοπλισμού, μπαταριών και συσσωρευτών

Αυτό το σύμβολο που εμφανίζεται στο προϊόν, στις μπαταρίες, στους συσσωρευτές στη συσκευασία ή στα έγγραφα υποδεικνύει ότι το προϊόν στο τέλος της ωφέλιμης ζωής του δεν πρέπει να συλλέγεται, να ανασύρεται ή να απορρίπτεται με τα οικιακά απορρίμματα.

Ο ακατάλληλος χειρισμός των αποβλήτων ηλεκτρικού και ηλεκτρονικού εξοπλισμού, μπαταριών ή συσσωρευτών μπορεί να οδηγήσει στην απελευθέρωση επικίνδυνων ουσιών που περιέχονται στο προϊόν. Προκειμένου να αποφευχθεί τυχόν μόλυνση στο περιβάλλον ή ασθένεια, ο χρήστης ενθαρρύνεται να διαχωρίσει αυτόν τον εξοπλισμό ή/και τις μπαταρίες ή τους συσσωρευτές που περιλαμβάνονται από άλλα είδη αποβλήτων και να το παραδώσει στην υπηρεσία δημοτικών συλλογών. Είναι δυνατόν να ζητηθεί από τον διανομέα η συλλογή αποβλήτων ηλεκτρικού και ηλεκτρονικού εξοπλισμού που πρέπει να πραγματοποιηθεί σύμφωνα με τους όρους και με τις διαδικασίες που θεσπίζονται από τις εθνικές διατάξεις εφαρμογής της οδηγίας 2012/19/ΕΕ.

Η χωριστή συλλογή και η σωστή επεξεργασία ηλεκτρικού και ηλεκτρονικού εξοπλισμού, μπαταριών και συσσωρευτών ευνοούν τη διατήρηση των φυσικών πόρων, τον σεβασμό για το περιβάλλον και την προστασία της υγείας.

Για περισσότερες πληροφορίες σχετικά με τον τρόπο συλλογής των αποβλήτων ηλεκτρικού και ηλεκτρονικού εξοπλισμού, μπαταριών και συσσωρευτών είναι απαραίτητο να επικοινωνήσετε με τους δήμους ή τις δημόσιες αρχές που είναι αρμόδιες για την έκδοση των αδειών.

DNK-Informationer til behandling af affald fra elektriske og elektroniske udstyr der indeholder batterier og akkumulatorer

Dette symbol, der vises på produktet, på batterierne eller på akkumulatorerne, på indpakningen eller i dokumentationen, angiver at selve produkt, når dets levetid er opbrugt, ikke skal opsamles, genvindes eller bortskaffes sammen med normalt husholdningsaffald.

En ukorrekt behandling af affald fra elektriske eller elektroniske udstyr, af batterier og akkumulatorer, risikerer at udlede farlige stoffer indeholdt i produktet. For at forebygge ventuelle skader for miljøet eller sundheden, bedes brugeren om at behandle dette udstyr, og/eller de medfølgende batterier eller akkumulatorerne separat fra andre affaldstyper, og at levere det til det kommunale opsamlingscenter, eller at anmode leverandøren om opsamling, i henhold til forskrifterne, der er angivet i de nationale forordninger til gennemførelse af Direktivet 2012/19/EF.

Den separate opsamling og genvinding af de nedslidte elektriske og elektroniske udstyr, af batterierne og af akkumulatorerne, fremmer bevarelsen af de naturlige ressourcer, og sikrer at dette affald behandles ved at tage hensyn til miljøets og sundhedens varetagelse.

Til yderligere informationer angående opsamling af affald fra elektriske og elektroniske udstyr, af batterier og akkumulatorer, er det nødvendigt at rette henvendelse til Kommunerne eller til de ansvarlige myndigheder til udstedelse af bemyndigelserne.

POL-Informacje dotyczące zarządzania odpadami sprzętu elektrycznego i elektronicznego zawierającego baterie i akumulatory

Niniejszy symbol znajdujący się na produkcie, bateriach, akumulatorach, na ich opakowaniu lub na dokumentacji, wskazuje, że produkt, baterie lub akumulatory po zakończeniu okresu użytkowania nie mogą być zbierane, odzyskiwane lub utylizowane wraz z odpadami komunalnymi.

Niewłaściwe postępowanie ze użytym sprzętem elektrycznym i elektronicznym, bateriami lub akumulatorami może powodować uwolnienie niebezpiecznych substancji zawartych w produktach. Celem uniknięcia jakichkolwiek szkód dla środowiska lub zdrowia, użytkownik proszony jest o odseparowanie niniejszego sprzętu i/lub dołączonych baterii lub akumulatorów od innych rodzajów odpadów i dostarczenia go do miejskiego punktu zbierania odpadów. Możliwe jest zwrócenie się z prośbą do dystrybutora o odebranie odpadów sprzętu elektrycznego i elektronicznego, na warunkach i zgodnie z procedurami ustanowionymi przez przepisy krajowe transponujące dyrektywę 2012/19/UE.

Oddzielna zbiórka i prawidłowe przetwarzanie sprzętu elektrycznego i elektronicznego, baterii i akumulatorów sprzyja ochronie zasobów naturalnych, poszanowaniu środowiska i zapewnieniu ochrony zdrowia.

Aby uzyskać więcej informacji dotyczących zbiórki użytego sprzętu elektrycznego i elektronicznego, baterii i akumulatorów, należy skontaktować się z władzami miejskimi lub organami publicznymi odpowiedzialnymi za wydawanie zezwoleń.

SVN-Informacije o ravnanju z odpadno električno in elektronsko opremo, ki vsebuje baterije in akumulatorje

Ta simbol, ki se nahaja na izdelku, baterijah, akumulatorjih ali na njihovi embalaži ali v dokumentaciji, označuje, da se po izteku življenjske dobe izdelka ter baterij ali akumulatorjev, ki jih izdelek vsebuje, ne sme zbirati, predelati ali odstranjevati skupaj z odpadki iz gospodinjstev.

Neprimerno ravnanje z odpadno električno in elektronsko opremo, baterijami ali akumulatorji lahko povzroči izpust nevarnih snovi, ki jih vsebujejo izdelki. Da bi preprečili morebitne škodljive vplive na okolje ali zdravje, uporabnike pozivamo, da tovrstno opremo in/ali baterije ali akumulatorje, ki jih oprema vsebuje, ločujejo od drugih vrst odpadkov ter jih oddajo občinski službi za zbiranje odpadkov. Od distributerja lahko zahtevate prevzem odpadne električne in elektronske opreme pod pogoji in na načine, skladno s katerimi je bila Direktiva 2012/19/EU prenesena v nacionalno zakonodajo.

Ločevanje in ustrezna obdelava električnih in elektronskih naprav, baterij in akumulatorjev pripomoreta k ohranjanju naravnih virov, spoštovanju okolja ter zagotavljanju varovanja zdravja.

Za dodatne informacije o načinih zbiranja odpadne električne in elektronske opreme, baterij in akumulatorjev se obrnite na občine ali na javne organe, ki so pristojni za izdajanje dovoljenj.



Aico S.p.A.

Headquarter

Via Consorzio Agrario, 3 - 25032
Chiari (BS) - Italy

Research and Development Centre

Viale del commercio 12/a - 37135
Verona (VR) - Italy

T. + 39 030 7402939
info@ravelligroup.it

FB Ravellifuocointelligente
IG ravellistufe

www.ravelligroup.it

Aico S.p.A. übernimmt keinerlei Haftung für Fehler in dieser Broschüre und behält sich vor, die Merkmale seiner Produkte ohne Vorankündigung zu ändern.



Modelos con tecnología RDS

Prefacio

Estimado cliente, le damos las gracias por la preferencia que nos ha otorgado al elegir una de nuestras estufas.

Le invitamos a leer con atención este manual antes de proceder con la instalación y el uso, con el fin de poder aprovechar lo mejor posible y en total seguridad, todas las características. Éste contiene todas las informaciones necesarias para una correcta instalación, puesta en funcionamiento, modalidad de uso, limpieza, mantenimiento, etc.

Conserve este manual en un lugar idóneo; no lo guarde sin haberlo leído.

Las instalaciones incorrectas, los mantenimientos no efectuados correctamente y el uso impropio del producto eximen al Fabricante de cualquier daño que derive del uso de la estufa.

Para ulteriores aclaraciones o peticiones, contacte con su Centro de asistencia técnica autorizada por Ravelli.

Todos los derechos están reservados. No podrá reproducirse o transmitirse ninguna parte de este manual de instrucciones con ningún medio electrónico o mecánico, incluido la fotocopia, la grabación o cualquier otro sistema de memorización, para otros fines que no sean el uso exclusivamente personal del comprador, sin el permiso expreso por escrito del Fabricante.

Sommario	3
Prefacio	3
GARANTÍA	5
Certificado de garantía	5
Condiciones de la garantía	5
Registro de garantía	5
Información y problemas	5
INFORMACIONES GENERALES	6
Suministro y conservación	6
Idioma	6
Simbología utilizada en el manual	6
DISPOSITIVOS DE SEGURIDAD	6
Advertencias generales de seguridad	6
Riesgos residuales	7
DESCRIPCIÓN DE LA ESTUFA	8
Uso previsto	8
Uso incorrecto razonablemente previsible	8
Obligaciones y prohibiciones	9
Características del combustible	10
Combustibles no admitidos	10
TRANSPORTE E INSTALACIÓN	11
Advertencias de seguridad para el transporte y la instalación	11
Predisposiciones para el sistema de evacuación de humos	12
Instalación	13
CONEXIONES	16
Conexión a la chimenea	16
Canalización	17
Conexión de la sonda externa o del termostato	17
Prueba y puesta en marcha	17
Esquema eléctrico estufas con ventilación	18
Esquema eléctrico estufas con canalización individual	19
Esquema eléctrico estufas con canalización doble	20
DESCRIPCIÓN DE LOS CONTROLES Y SIMBOLOGÍA DE LA PANTALLA	21
PROCEDIMIENTOS PARA EL USO	21
Comprobaciones antes del encendido	21
Carga del tornillo sin fin	21
Para encender y apagar el aparato	21
Qué hacer en caso de alarma de "corte de energía"	22
Programación temperatura ambiente	22
Programación potencia trabajo	22
LAS FASES DE FUNCIONAMIENTO DEL DISPOSITIVO	23
Secuencia de las fases de ignición	23
La modulación	23
Descripción de las funciones del menú	23
Mando a distancia	29
Canalización individual	30
Canalización doble	33
Esquema sintético de las fases de la estufa	36
Descripción de las alarmas	36
MANTENIMIENTO	38
Advertencias de seguridad para el mantenimiento	38
Limpieza	38
Mantenimiento extraordinario	39
ALMACENAMIENTO Y ELIMINACIÓN	40
Eliminación	40
CASUÍSTICA DE AVERÍAS	40
La estufa no funciona	40
Encendido dificultoso	40
Pérdida de humo	40
El vidrio se ensucia fácilmente	40
Puesta en reposo (fin de la estación)	40

GARANTÍA

Certificado de garantía

Ravelli le agradece la confianza otorgada al comprar uno de sus productos y le invita a:

- leer las instrucciones de instalación, uso y mantenimiento del producto.
- leer las condiciones de la garantía que figuran abajo.

Condiciones de la garantía

La garantía del Cliente es reconocida por el Revendedor según los términos de ley.

El Revendedor reconoce la garantía solamente en caso de que el producto no se haya manipulado y únicamente si la instalación se ha realizado a norma y según las disposiciones del Fabricante.

La garantía limitada cubre los defectos de los materiales de fabricación, siempre que el producto no haya sufrido roturas causadas por un uso incorrecto, incuria, conexión errónea, manipulaciones, errores de instalación.

La garantía se anula también si no se respeta una sola de las disposiciones detalladas en este manual.

La garantía no cubre

- los refractarios de la cámara de combustión;
- el vidrio de la puerta;
- las juntas;
- la pintura;
- la rejilla de combustión de acero inoxidable o de fundición;
- la resistencia;
- las mayólicas;
- las partes estéticas;
- las posibles averías causadas por la instalación incorrecta y/o uso del producto y/o errores por parte del consumidor.

El uso de pellet de baja calidad o de cualquier otro combustible no autorizado, puede dañar los componentes del producto y provocar la pérdida de la garantía y la responsabilidad del fabricante.

Por lo tanto, se recomienda utilizar pellet de buena calidad que cumpla con los requisitos indicados en el capítulo específico.

Todos los daños provocados por el transporte no están reconocidos, por lo tanto, se recomienda controlar los productos en el momento de la entrega y, en caso de daños, avisar inmediatamente al revendedor.

Registro de garantía



Para activar la garantía, es necesario registrar el producto en el Portal de Garantía en el sitio web www.ravelligroup.it, ingresando sus datos y el recibo de compra.

Información y problemas

Los revendedores autorizados Ravelli se benefician de una red de Centros de Asistencia Técnica instruidos para satisfacer las exigencias del Cliente. Para cualquier información o solicitud de asistencia, el Cliente debe contactar con su Revendedor o Centro de Asistencia Técnica.

INFORMACIONES GENERALES

Suministro y conservación

El manual se suministra en formato de papel.

Conserve este manual junto con la estufa, para que el usuario pueda consultarlo con facilidad.

El manual es parte integrante para determinar la seguridad, por tanto:

- **debe conservarse íntegro** (en todas sus partes). Si se pierde o se estropea, hay que solicitar inmediatamente una copia;
- **debe acompañar a la estufa hasta la demolición** (incluso en caso de desplazamientos, venta, arrendamiento, alquiler, etc.). La empresa Fabricante declina cualquier responsabilidad por el uso impropio de la estufa y/o por los daños causados tras operaciones no contempladas en la documentación técnica.



Idioma

El manual original ha sido redactado en italiano.

Las traducciones en otros idiomas deben realizarse a partir de las instrucciones originales.

El Fabricante se considera responsable de las informaciones contenidas en las instrucciones originales; las traducciones en otros idiomas diferentes no pueden comprobarse completamente, por lo que si se detectan incongruencias hay que atenerse al texto en el idioma original o contactar con nuestro Departamento de Documentación Técnica.

Simbología utilizada en el manual

símbolo	definición
	Símbolo utilizado para identificar informaciones de particular importancia en el manual. Las informaciones se refieren también a la seguridad de los usuarios implicados en el uso de la estufa.
	Símbolo utilizado para identificar advertencias importantes para la seguridad del usuario y/o de la estufa.

DISPOSITIVOS DE SEGURIDAD

Advertencias generales de seguridad

 Lea atentamente este manual de instrucciones antes de la instalación y del uso de la estufa. El incumplimiento de lo dispuesto en este manual puede comportar el vencimiento de la garantía y/o provocar daños a cosas y/o personas.

 La instalación, la comprobación de la instalación, la comprobación del funcionamiento y el calibrado inicial de la estufa, deben realizarse exclusivamente por personal cualificado y autorizado.

 La estufa debe conectarse a un tubo de humos individual que garantice el tiro declarado por el Fabricante y que respete las normas de instalación previstas en el lugar de la instalación.

 El local donde se instala la estufa debe disponer de toma de aire.

 No utilice la estufa como incinerador o de cualquier otro modo diferente de aquél para el que ha sido diseñado.

 No utilice un combustible diferente de pellet para combustión. Está prohibido terminantemente el uso de combustibles líquidos.

⚠ Está prohibido poner en funcionamiento la estufa con la puerta o el cajón de cenizas abiertos o con el vidrio roto. Está permitido abrir la puerta solamente durante el encendido y las operaciones de carga.

⚠ No toque las superficies calientes de la estufa sin los equipos de protección adecuados, para evitar quemaduras. Cuando está en funcionamiento, las superficies externas alcanzan temperaturas elevadas al tacto.

⚠ Está prohibido aportar modificaciones no autorizadas a la estufa.

⚠ Antes de utilizar la estufa hay que conocer la posición y la función de los mandos.

⚠ En caso de incendio del tubo de humos, llame a los bomberos.

⚠ Utilice exclusivamente piezas de repuesto originales. Cualquier manipulación y/o sustitución no autorizada por Ravelli puede causar peligros para la incolumidad del usuario.

⚠ En caso de condiciones muy adversas, podrían intervenir dispositivos de seguridad que causan el apagamiento de la estufa. En cualquier caso, no desactive los dispositivos de seguridad.

⚠ Para la conexión directa a la red eléctrica, es necesario prever un dispositivo que asegure la desconexión de la red eléctrica, con una distancia de apertura de los contactos que permita la desconexión completa en condiciones de categoría de sobretensión III, de acuerdo con las normas de instalación.

Riesgos residuales

El diseño de la estufa se ha realizado de manera que se garanticen los requisitos esenciales de seguridad para el usuario.

La seguridad, por cuanto sea posible, se ha integrado en el diseño y en la fabricación de la estufa.

Para cada riesgo residual se proporciona una descripción del mismo y de la zona o parte objeto del riesgo residual (a no ser que se trate de un riesgo válido para toda la estufa). Además, se proporcionan informaciones de procedimiento para evitar el riesgo y sobre el uso correcto de los equipos de protección individual previstos y dispuestos por el Fabricante.

riesgo residual	descripción e informaciones de procedimiento
Riesgo de quemadura 	Durante el funcionamiento de la estufa, la misma puede alcanzar temperaturas elevadas al tacto, especialmente en las superficies externas. Preste atención para evitar quemaduras y si es necesario, utilice los equipos específicos. Utilice el guante suministrado para abrir tapa pellet para realizar las operaciones de recarga.

DESCRIPCIÓN DE LA ESTUFA

Uso previsto

El equipo en objeto está destinado para:

operación	combustible permitido	no permitido	ambiente
Calefacción de los ambientes domésticos mediante la combustión:	Pellet	Cualquier otro combustible diferente del permitido.	Doméstica o comercial

La estufa ha sido diseñada y fabricada para trabajar en seguridad si:

- se instala siguiendo las normas específicas por personal cualificado;
- se utiliza dentro de los límites declarados en el contrato y en el presente manual;
- se respetan los procedimientos del manual de uso;
- se efectúa el mantenimiento ordinario en los tiempos y en los modos indicados;
- se realiza tempestivamente el mantenimiento extraordinario en caso de necesidad;
- no se retiran y/o se eluden los dispositivos de seguridad.



La estufa debe destinarse al uso para el cual ha sido expresamente realizada.

Uso incorrecto razonablemente previsible

A continuación, se enumera el uso incorrecto razonablemente previsible:

- uso de la estufa como incinerador;
- uso de la estufa con un combustible diferente de pellet;
- uso de la estufa con combustibles líquidos;

- uso de la estufa con la puerta abierta y el cajón de cenizas extraído.

Cualquier otro uso del equipo respecto al previsto, debe ser previamente autorizado por escrito por el Fabricante. En ausencia de esta autorización escrita, el uso se considera “uso impropio”. Queda excluida toda responsabilidad contractual y extra-contractual del Fabricante, por daños causados a personas, animales o cosas, debido a errores de instalación, de regulación, de mantenimiento y de usos impropios.

Obligaciones y prohibiciones

Obligaciones

El usuario debe:

- lea este manual de instrucciones antes de llevar a cabo cualquier operación en la estufa;
- el aparato puede ser utilizado por niños con una edad no inferior a los 8 años y por personas con capacidades físicas, sensoriales o mentales reducidas, o sin experiencia o el conocimiento necesario, siempre que estén bajo vigilancia;
- no utilice la estufa de manera impropia, es decir, para usos diferentes de los indicados en el apartado “USO PREVISTO”;
- está prohibido terminantemente utilizar combustibles líquidos inflamables para el encendido;
- mantenga a una distancia de seguridad oportuna los objetos no resistentes al calor y/o inflamables;
- alimente la estufa solo y exclusivamente con pellet que tenga las características descritas en este manual;
- conecte la estufa a un tubo de humos conforme a la norma;
- conecte la estufa a la aspiración mediante un tubo o toma de aire del exterior;
- efectúe las intervenciones de mantenimiento siempre con la estufa apagada y fría;
- realice las operaciones de limpieza con la frecuencia que se indica en este manual;
- utilice los repuestos originales recomendados por el Fabricante.

Prohibiciones

El usuario no debe:

- retirar o modificar sin autorización los dispositivos de seguridad;
 - realizar por iniciativa propia operaciones o maniobras que no sean de su competencia es decir, que puedan comprometer su propia seguridad o la de otras personas;
 - utilizar combustibles diferentes de pellet para combustión y de los indicados para el encendido;
 - utilizar la estufa como incinerador;
-
-

- utilizar sustancias inflamables o explosivas en proximidad de la estufa durante su funcionamiento;
- utilizar la estufa con la puerta abierta y/o el vidrio estropeado o roto;
- cerrar en ningún caso las aperturas de entrada de aire comburente y la salida de humos;
- utilizar la estufa para secar la ropa;
- sustituir o modificar algunos componentes de la estufa.

Características del combustible

El pellet de madera es un combustible que se compone de serrín de madera prensada, generalmente recuperado de los descartes de elaboración de las carpinterías. El material utilizado no puede contener ninguna sustancia extraña como, por ejemplo, cola, laca o sustancias sintéticas.

El serrín, después de haber sido secado y limpiado de impurezas, se prensa a través de una matriz con orificios. A causa de la alta presión el serrín se calienta y activa los aglutinantes naturales de la madera; de este modo el pellet mantiene su forma incluso sin agregar sustancias artificiales. La densidad de los pellet de madera varía según el tipo de madera y puede superar de 1,5 a 2 veces la de la madera natural. Los cilindros tienen un diámetro de 6 mm y una longitud variable entre 10 y 40 mm.

Su densidad es de aproximadamente 650 kg/m³. A causa del bajo contenido de agua (< 10%) tienen un alto contenido energético.

La norma UNI EN ISO 17225-2:2014 (que sustituye a la norma EN PLUS) define la calidad de los pellet y los diferencia en tres clases: A1, A2 y B.

Mantenga los combustibles y otras sustancias inflamables a una distancia adecuada.

Ravelli recomienda el uso de pellet de madera certificado clase A1 y A2 según la norma EN ISO 17225-2:2014, o certificado DIN PLUS (más restrictiva que la clase A1) u ONORM M 7135.

El pellet puede ser de color claro u oscuro, y generalmente se encuentra ensacado en bolsas que llevan el nombre del productor, las características principales y la clasificación según las normas.

Combustibles no admitidos

Se recomienda no utilizar como combustible los materiales siguientes:

- leña tratada (leña pintada, lacada, encolada, etc.);
- serrín o virutas de madera
- combustibles líquidos
- carbón u otros combustibles fósiles
- plástico y derivados
- papel y cartón tratados
- residuos
- combustibles que puedan liberar sustancias tóxicas o contaminantes

El uso de estos combustibles, además de prohibido porque provoca la emisión de sustancias contaminantes y nocivas, causa un deterioro más rápido de la estufa y una acumulación de suciedad en la misma y en el sistema de evacuación de humos, con la disminución consecuente de las prestaciones y de la seguridad.



¡Los gases producidos por estos combustibles son peligrosos para el medio ambiente y para vuestra salud!



El uso de combustible de manera no conforme a lo especificado anteriormente, anula la garantía.

TRANSPORTE E INSTALACIÓN

Advertencias de seguridad para el transporte y la instalación



La instalación de la estufa debe efectuarse por un técnico cualificado, que deberá entregar al comprador una declaración de conformidad de la instalación y se asumirá la completa responsabilidad de la instalación y del funcionamiento correcto de la estufa.



El lugar de instalación de la estufa debe elegirse de manera que el calor generado pueda difundirse uniformemente en los ambientes que se quieren calentar.



La estufa debe conectarse a un tubo de humos individual que garantice el tiro declarado por el Fabricante y que respete las normas de instalación previstas en el lugar de la instalación.



El local donde se instala la estufa debe disponer de toma de aire.



La toma de aire debe instalarse de tal forma que no pueda bloquearse.

El Fabricante declina cualquier responsabilidad en caso de instalaciones no conformes con las leyes en vigor, de un recambio de aire incorrecto de los locales y de un uso no apropiado del aparato.

En particular, es necesario que:

- el aparato esté conectado a un sistema de evacuación de humos dimensionado de manera adecuada para garantizar el tiro declarado por el Fabricante, que sea estanco y que respete las distancias con materiales inflamables;
- haya una adecuada toma de aire comburente conforme con el tipo de producto instalado;
- otros aparatos de combustión o dispositivos instalados, no pongan bajo presión el local de instalación de la estufa;
- se respeten las distancias de seguridad con materiales inflamables.

La verificación de compatibilidad de la instalación debe realizarse antes que cualquier otra operación de montaje o puesta en funcionamiento.



Los reglamentos administrativos locales, las disposiciones especiales de las autoridades relativas a la instalación de aparatos de combustión, la toma de aire y el sistema de evacuación de humos, pueden variar en función de la región o del país. Compruebe en las autoridades locales si existen disposiciones de ley más restrictivas de lo que se indica aquí.

Embalaje

Una vez recibida la estufa controle que:

- corresponda con el modelo comprado;
- no presente daños causados por el transporte.

Las reclamaciones deben comunicarse al transportista (también en el documento de acompañamiento) en el momento de la recepción.



Compruebe la capacidad del pavimento antes de desplazar y posicionar la estufa.

Para el desplazamiento de la estufa con embalaje, siga el procedimiento que se describe a continuación:

- 1 Coloque las horquillas de la transpaleta en el lugar correspondiente debajo de la tarima de madera.
- 2 Levante lentamente.
- 3 Lleve la estufa cerca del lugar elegido para la instalación.



La estufa debe desplazarse siempre en posición vertical. Hay que prestar una atención especial para preservar la puerta y su vidrio de golpes mecánicos que comprometan su integridad.

Para el desembalaje de la estufa, siga el procedimiento que se describe a continuación:

- 1 Corte los flejes y retire el bastidor de refuerzo de madera apoyado en la caja
- 2 Levante lentamente la caja de cartón
- 3 Quite la posible envoltura de plástico de burbujas o similares
- 4 Quite la estufa de la tarima y coloque el equipo en el lugar elegido, prestando atención a que sea conforme con lo previsto.

Si la estufa está embalada en su caja de madera, sustituya los pasos 1 y 2 de la tabla anterior por los pasos descritos a continuación:

- 1 Retire los precintos laterales, desatornillando los tornillos de fijación
- 2 Desmante la caja de madera por la parte superior y lateral



La eliminación del embalaje corre a cargo del usuario final, en conformidad con las leyes vigentes en el país de instalación.

Predisposiciones para el sistema de evacuación de humos



Preste atención a la realización del sistema de evacuación de humos y respete las normativas vigentes en el país de instalación de la estufa.



El Fabricante declina cualquier responsabilidad imputable a un sistema de evacuación de humos mal dimensionado y no conforme a la norma.

Canales de humo y racores

Con el término de conductos de humo, se indican las tuberías que conectan el aparato de combustión con el tubo de humos. Deberán aplicarse las disposiciones siguientes:

- respete la norma de producto EN 1856-2;
- los tramos horizontales deben tener una inclinación mínima hacia arriba del 3%;
- la longitud del tramo horizontal debe ser mínima y debe proyectarse en plano no superior a los 2 metros;
- los cambios de dirección no deben tener un ángulo superior a los 90° (recomendadas curvas de 45°);
- el número de cambios de dirección, incluido el de introducción en el tubo de humos, no debe ser superior de 3;
- la sección debe tener un diámetro constante e igual a la salida del hogar hasta el racor del tubo de humos;
- está prohibido el uso de tubos metálicos flexibles y de fibrocemento;
- los canales de humo no deben atravesar locales en los cuales se prohíbe la instalación de aparatos de combustión.

De todas formas, los canales de humo deben ser estancos para que no pasen productos de la combustión y de las condensaciones, así como deben estar aislados, si pasan por el exterior del local donde están instalados.

No se permite el montaje de dispositivos de regulación manual del tiro.



Es obligatorio realizar un primer tramo vertical de canal de humo de 1 m como mín., para asegurar la expulsión correcta de los humos.

Tubo de humos

El tubo de humos es un elemento especialmente importante para que la estufa funcione correctamente.



El tubo de humos debe dimensionarse de manera que garantice el tiro declarado por el Fabricante.



No conecte la estufa a un tubo de humos colectivo.

Al realizar el tubo de humos deberán aplicarse las disposiciones siguientes:

- respete la norma de producto EN 1856-1;
- debe realizarse con materiales idóneos para garantizar la resistencia a las sollicitaciones mecánicas, químicas y térmicas normales y debe tener un aislamiento adecuado para limitar la formación de condensación;
- debe tener un desarrollo vertical principalmente, y no debe tener estrangulamientos a lo largo de todo el recorrido;
- debe estar alejado adecuadamente mediante una cámara de aire y aislado de los materiales inflamables;
- los cambios de dirección deben ser 2 como máximo y de ángulo no superior a los 45°;
- el tubo de humos interno del local también debe estar aislado y puede colocarse dentro de un canal, siempre que respete las normas relativas a la tubería;
- el conducto de humos se conecta en el tubo de humos mediante un racor en "T", que posee una cámara de recogida con inspección para el residuo de combustión y principalmente, para la recogida de la condensación.



Se recomienda comprobar en los datos de la placa del tubo de humos, las distancias de seguridad que deben respetarse en presencia de materiales combustibles y del tipo de material aislante que hay que utilizar.



Utilice tuberías estancas con juntas de silicona.



Está prohibido utilizar la descarga directa en pared o hacia espacios cerrados y cualquier otra forma de descarga no prevista por la normativa vigente en el país de instalación (Importante: en Italia se permite solamente la descarga en techo).

Sombbrero

El sombrero, es decir, la parte terminal del tubo de humos, debe presentar las características siguientes:

- la sección de salida de humos debe ser al menos el doble de la sección interna de la chimenea;
- debe impedir la penetración de agua o nieve;
- debe garantizar la salida de los humos incluso en caso de viento (sombbrero anti-viento);
- la cota de salida debe estar por encima de la zona de reflujo (consulte las normativas nacionales y locales para localizar la zona de reflujo);
- debe construirse siempre alejado de antenas de televisión o de antenas parabólicas, y no debe utilizarse nunca como soporte;

Instalación

 Para la instalación y el uso del aparato hay que respetar todas las leyes y los reglamentos locales, nacionales y europeos.

 La instalación de la estufa y la predisposición de las obras de albañilería deben respetar la normativa vigente en el país de instalación (ITALIA = UNI 10683)).

 Las operaciones de instalación deben realizarse por un técnico cualificado y/o autorizado por el Fabricante. El personal encargado de la instalación deberá entregar al comprador una declaración de conformidad de la instalación, asumiendo además la completa responsabilidad de la instalación definitiva y del sucesivo buen funcionamiento del producto instalado.

 Ravelli no se asume ninguna responsabilidad en caso de que no se respeten tales indicaciones.

Requisitos del local de instalación

El local de instalación de la estufa debe estar suficientemente ventilado. Para respetar este requisito, hay que proveer el local con una toma de aire que comunique con el exterior.

 El local de instalación debe estar provisto de toma de aire con una sección libre de al menos 80 cm².

 En caso de instalación en presencia de otros aparatos de combustión o de instalación de VMC, hay que comprobar el funcionamiento correcto del aparato.

La estufa debe colocarse dentro de ambientes habitacionales. Nunca debe colocarse en el exterior. El volumen del local de instalación debe ser adecuado a la potencia del aparato y siempre mayor de 15 m³.

 ¡ATENCIÓN! Los ventiladores de extracción (ejemplo: campanas de aspiración), cuando se utilizan en la misma habitación o espacio de la estufa, pueden causar problemas en el funcionamiento de la estufa.

 La estufa debe instalarse sobre un pavimento con una capacidad de carga adecuada. Si la posición existente no respeta este requisito, hay que tomar las medidas apropiadas (por ejemplo, utilizando una plancha para la distribución de la carga).

 ¡ATENCIÓN! prevea un aislamiento adecuado en caso de que la superficie esté constituida por material inflamable.

Si el pavimento donde se apoya la estufa es de material inflamable, se recomienda un aislamiento adecuado. No pueden almacenarse objetos ni elementos sensibles al calor o inflamables en proximidad de la estufa; mantenga siempre estos objetos a una distancia frontal mínima de 100 cm desde el punto de ocupación más externo del aparato.

La instalación de la estufa debe garantizar un acceso fácil para su limpieza, la de los conductos de gases y la del tubo de humos.

Ejemplos de instalación

Este tipo de instalación (Vea Fig.1) necesita un tubo de humos aislado aunque todo el conducto se instale dentro del local. Además, la estructura debe colocarse en un canal ventilado de manera adecuada.

En la parte inferior del tubo de humos hay una tapa de inspección aislada adecuadamente contra el viento y la lluvia.

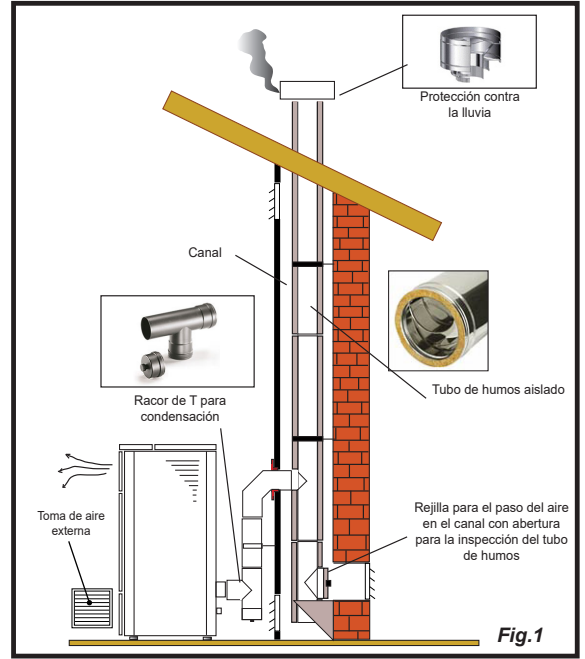

Está prohibido instalar como primer tramo inicial una curva de 90°, ya que las cenizas obstruirían en poco tiempo el paso de los humos, causando problemas en el tiro de la estufa. (Vea la Fig. 2)

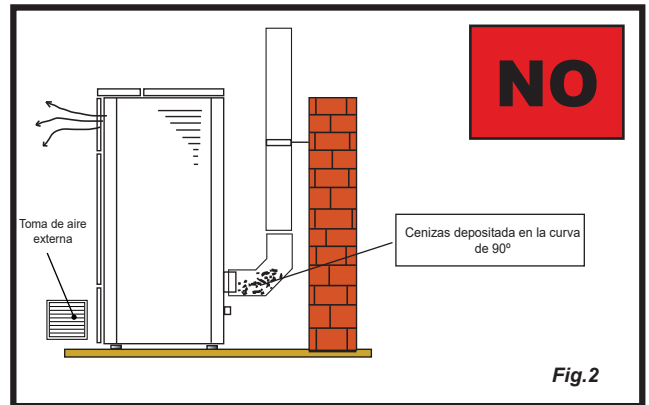

Es posible aprovechar un tubo de humos o un canal mediante un conducto. Para este tipo de instalación es necesario respetar las normas relativas a los sistemas de evacuación de humo en conductos. En la parte inferior del tubo de humos ubicado dentro de la casa se ha instalado un conector tipo "T" con tapa de inspección; en el exterior se ha instalado otro, para que el tramo externo se pueda inspeccionar.

Está prohibido instalar dos curvas de 90°, ya que las cenizas obstruirían en poco tiempo el paso de los humos, causando problemas en el tiro de la estufa (Vea la Fig. 2)

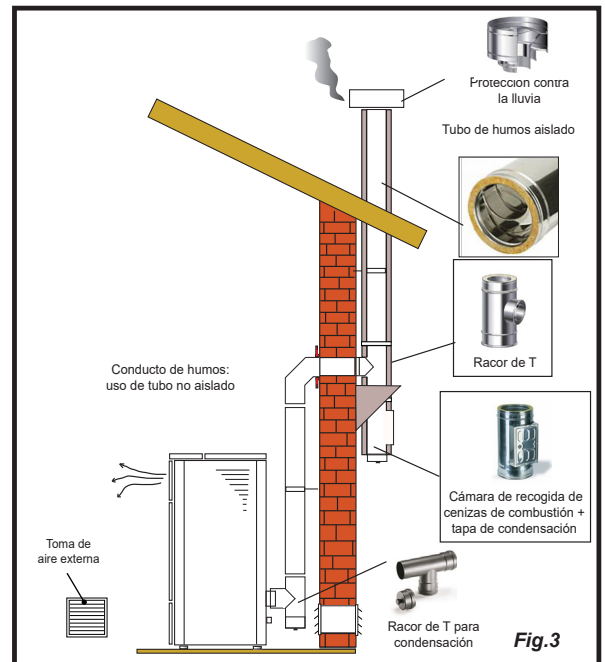

Este tipo de instalación (Vea Fig.4) necesita un tubo de humos aislado ya que todo el conducto de humos se ha instalado en el exterior del local.

En la parte inferior del tubo de humos se ha instalado un conector tipo "T" con tapa de inspección.

Está prohibido instalar como primer tramo inicial una curva de 90°, ya que las cenizas obstruirían en poco tiempo el paso de los humos, causando problemas en el tiro de la estufa. (Vea la Fig.2)

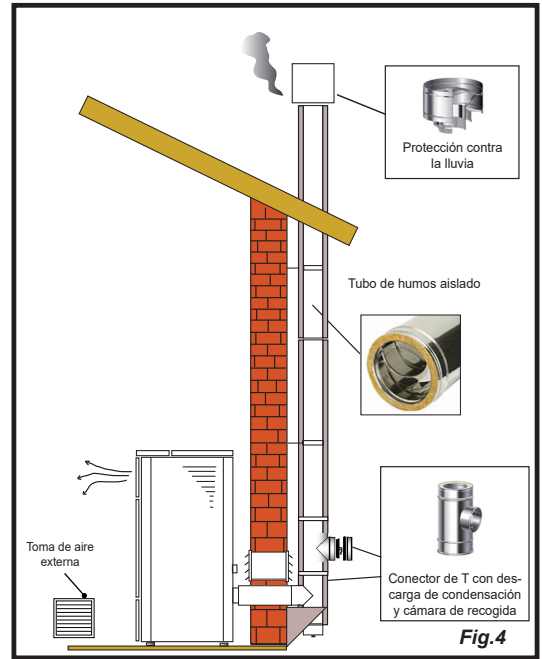

Fig.4

Este tipo de instalación (Vea la Fig.5) no necesita un tubo de humos aislado, ya que una parte del canal de humos se ha instalado dentro del local y otra parte se encuentra dentro del tubo de humos ya existente.

En la parte inferior de la estufa se ha instalado un conector tipo "T" con tapa de inspección, como en la parte interna del tubo de humos.

Está prohibido instalar como primer tramo inicial una curva de 90°, ya que las cenizas obstruirían en poco tiempo el paso de los humos, causando problemas en el tiro de la estufa. (Vea la Fig.2)

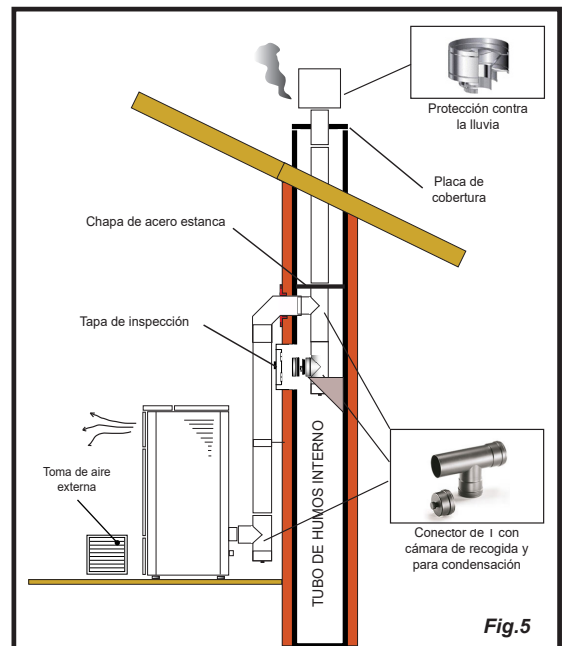

Fig.5

Este tipo de instalación (Vea la Fig. 6) necesita un tramo horizontal para conectarse al tubo de humos ya existente.

Respete las pendientes indicadas en la figura para poder reducir el depósito de cenizas en el tramo de tubo horizontal. En la parte inferior del tubo de humos se ha instalado un conector tipo "T" con tapa de inspección, así como en la entrada del tubo de humos.

Está prohibido instalar como tramo inicial una curva de 90°, ya que las cenizas obstruirían en poco tiempo el paso de los humos, causando problemas en el tiro de la estufa. (Vea la Fig.2)

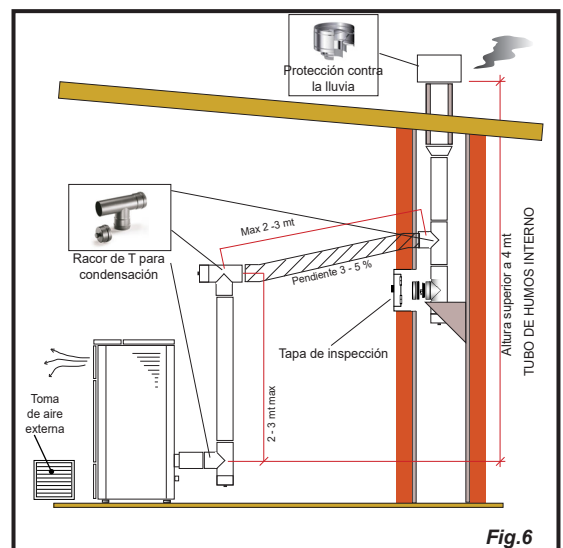

Fig.6

CONEXIONES



Las conexiones deben realizarse por un técnico cualificado y/o autorizado por el Fabricante.



Por el instalador el tipo de cable, con la sección relativa, para ser instalado en caso de reemplazo es: H05RR-F sez.3G0,75

Conexión a la chimenea



La chimenea debe dimensionarse de manera que se garantice el calado declarado por el fabricante.



La estufa debe estar conectada a un único conducto de humos. está prohibido conectar la estufa a una chimenea compartida con otros aparatos de combustión o desagües de la campana.

Conexión eléctrica

El enchufe del cable de alimentación de la estufa sólo debe ser conectado después de que la instalación y el montaje se haya completado del aparato, y debe permanecer accesible después de la instalación.

Para realizar la conexión eléctrica, proceda como se describe a continuación:

Primero conecte el cable de alimentación al enchufe de la parte trasera de la estufa y luego a un enchufe de pared.

Suministra energía a la estufa girando el interruptor a la posición (I)



Cuando la estufa no está en uso, es aconsejable desconectar el cable de alimentación.



Tenga cuidado de que el cable de alimentación (y cualquier otro cable fuera del equipo) no entre en contacto con superficies calientes.



Asegúrate de que el sistema eléctrico esté conectado a tierra.



Para la conexión directa a la red, es necesario prever un dispositivo que asegure la desconexión de la red, con una distancia de apertura de los contactos que permita la desconexión completa en las condiciones de la categoría de sobretensión III, de acuerdo con las normas de instalación.



Se recomienda que el personal autorizado preste especial atención a las conexiones eléctricas después de cualquier trabajo en el producto.



Si el cable de alimentación está dañado, deberá ser sustituido por el fabricante o su servicio de asistencia técnica o en cualquier caso por una persona con similar titulación, para evitar cualquier riesgo.

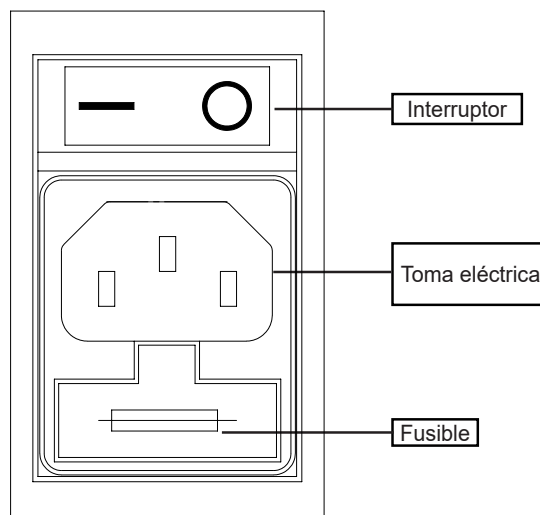

Canalización



Cumpla con las normativas y las leyes vigentes en el país donde se instala el producto.

Conecte un tubo de 80 mm de diámetro en la salida de la estufa de la canalización, para calentar otra habitación de la vivienda. El conducto deberá dimensionarse (longitud y forma) teniendo en cuenta la altura residual del ventilador de la canalización indicado a continuación.



Utilice un tubo y juntas capaces de resistir a altas temperaturas (que pueden alcanzar incluso los 200 °C): se recomienda usar tuberías metálicas y juntas de silicona.



El tubo de la canalización puede alcanzar temperaturas muy altas: por lo cual es necesario aislarlo adecuadamente y con materiales resistentes, en los puntos en los que pueda entrar en contacto con superficies inflamables o sensibles a las altas temperaturas, además, deben proteger a las personas y animales contra posibles quemaduras.

Si se atraviesan paredes fabricadas con materiales inflamables es obligatorio protegerlos usando materiales aislantes o tomando las precauciones adecuadas.

Se recomienda aislar todo el tubo de canalización, para evitar dispersiones de calor.



Es obligatorio conectar la estufa al conducto de la casa antes de encenderla. Asegúrese de que no sea posible tocar las aspas del ventilador, instalando las medidas de seguridad necesarias (por ejemplo: rejilla del conducto o tubería de más de 620 mm de longitud).

La canalización toma mucho aire de la habitación en la que está instalada la estufa y la introduce en el otro local que se debe calentar. Por ello se recomienda garantizar la recirculación del aire entre la habitación en la que está instalada la estufa y el ambiente calentado por la canalización. De esta forma se optimiza el calentamiento de las habitaciones evitando que entre aire frío desde el exterior y evitando pérdidas de calor.

Se recomienda consultar el capítulo específico para conocer las configuraciones de la canalización.

Conexión de la sonda externa o del termostato

Para gestionar la estufa mediante un termostato externo (opcional), conéctelo a los correspondientes terminales «TERM» de la placa, como se muestra en el esquema eléctrico.



Conecte un termostato externo abierto/cerrado, por lo tanto, sin tensión.

Prueba y puesta en marcha

La puesta en marcha de la estufa debe ir precedida de una prueba que implica comprobar el funcionamiento de los siguientes elementos:

- conexión al sistema de evacuación de humos;
- conexiones eléctricas;
- comprobar que todos los materiales para la construcción del conducto de humos, el humero, la chimenea, están en conformidad con las normas y son adecuados para su uso.

La prueba es positiva sólo cuando se completan todas las fases de funcionamiento sin que se detecten anomalías.

Esquema eléctrico estufas con ventilación

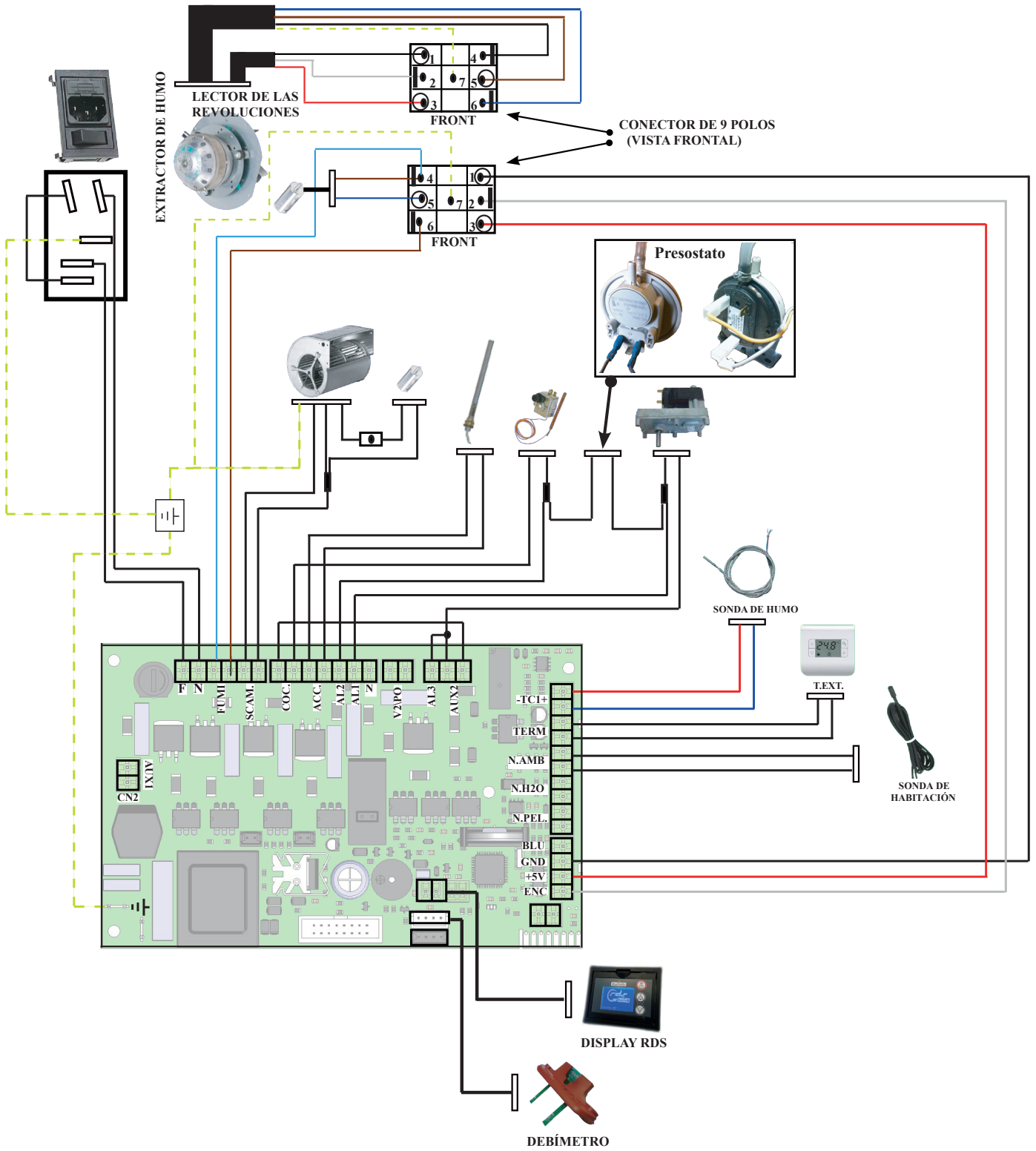

Esquema eléctrico estufas con canalización individual

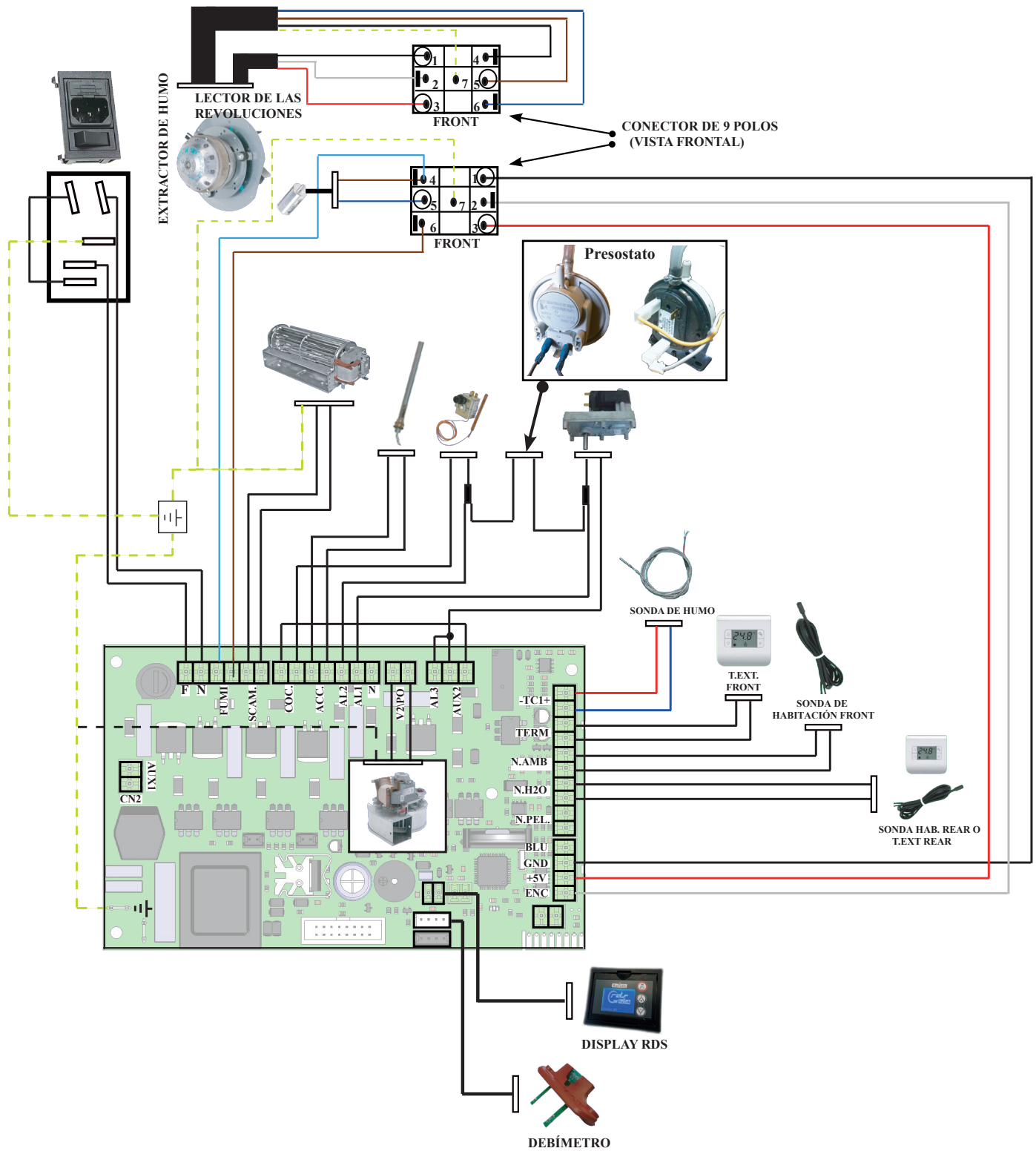

Esquema eléctrico estufas con canalización doble

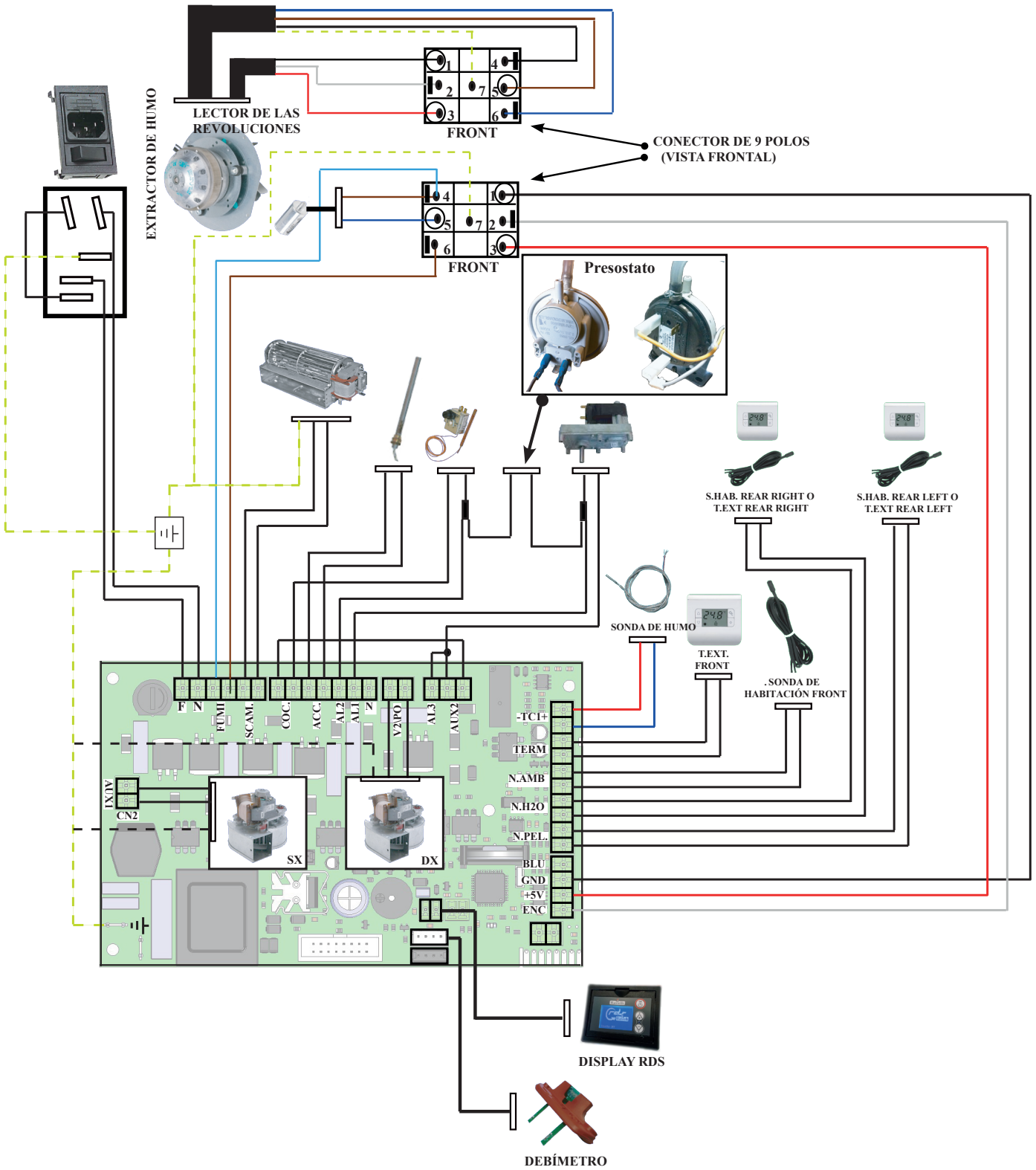

DESCRIPCIÓN DE LOS CONTROLES Y SIMBOLOGÍA DE LA PANTALLA

El display de la computadora tiene el siguiente aspecto (condición de Home):

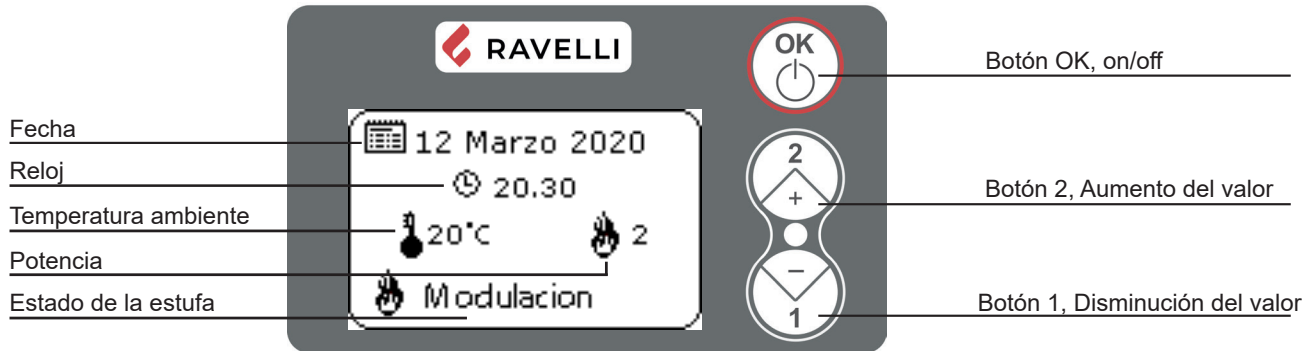

Botón "OK": en la pantalla de inicio, presión larga para encender/apagar el aparato o restablecer las alarmas; presión breve para entrar en el menú

Botón 1: botón de acceso para el Set Ambiente y ajuste (disminución del valor)

Botón 2: botón de acceso para el Set Potencia y ajuste (aumento del valor)



La primera presión de cualquier tecla con la pantalla activa enciende su iluminación posterior no interpretándolo como un mando.

PROCEDIMIENTOS PARA EL USO



En caso de incendio del tubo de humos, llame inmediatamente a los bomberos.

Comprobaciones antes del encendido



Haber leído y comprendido perfectamente el contenido de este manual de instrucciones.

Antes de encender la estufa, hay que asegurarse de que:

- el depósito de pellets está cargado;
- la cámara de combustión está limpia;
- el cierre hermético de la puerta de incendios y el cajón de cenizas funcionan correctamente;
- el enchufe eléctrico está conectado correctamente;
- el brasero, si es desmontable, está correctamente colocado en su asiento.



Durante las primeras horas de uso es posible que las pinturas utilizadas para el acabado de la estufa desprendan un olor desagradable. También es posible percibir el olor típico de piezas metálicas sometidas a altas temperaturas. Asegúrese de que haya suficiente intercambio de aire en la habitación. Estos inevitables inconvenientes desaparecerán tras las primeras horas de funcionamiento. Para reducir al mínimo las molestias, mantenga la estufa encendida durante unas horas a baja potencia y en el período inicial no sobrecargue, evitando ciclos intensos de calentamiento y enfriamiento.



Durante la ignición inicial, la pintura completa su secado y se endurece. Por lo tanto, para no estropearlos, no se recomienda tocar las superficies pintadas de la estufa en esta etapa.

Carga del tornillo sin fin

Antes de efectuar el primer encendido de la estufa, cada vez que la estufa esté en estado de alarma «06-Pellet agotado», y en cualquier caso cada vez que la tolva se haya vaciado completamente, es necesario efectuar la carga inicial del tornillo sin fin.

Esta fase se utiliza para llenar el sistema de carga de pellet (el sistema que lleva el pellet desde el depósito al brasero), de modo que en el momento del encendido, el pellet esté listo para ser cargado en el brasero y, por tanto, se pueda encender la estufa. En caso de que no se lleven a cabo las operaciones de carga del tornillo sin fin, se podrían producir episodios de no encendido de la estufa.

Para cargar el sinfín, siga las instrucciones recogidas en el apartado «Menú Estado estufa».



Después de cargar el sinfín y antes de encender la estufa, recuerde siempre vaciar el brasero y comprobar que el brasero está limpio. Nunca vacíe el brasero dentro de la tolva.



Después de cada operación de mantenimiento, asegúrese de que el brasero esté colocado correctamente en su asiento.

Para encender y apagar el aparato

Desde la pantalla de "espera", es posible encender y apagar la estufa manteniendo pulsado el botón OK  el dispositivo durante unos segundos. Una señal acústica le avisará que el aparato se ha encendido o apagado.

! No apague el calentador desenchufando el enchufe de la toma de corriente.



La aparición del mensaje «AJUSTE SISTEMA RDS» indica que el procedimiento inicial de prueba y calibración de los parámetros no se ha llevado a cabo correctamente. Esta indicación no implica el bloqueo de la estufa (vea la sección «Ventana emergente de advertencia»).

Qué hacer en caso de alarma de “corte de energía”.

Si el sistema no detecta el encendido de la llama dentro del tiempo preestablecido, el funcionamiento se bloqueará con la alarma «Encendido fallido».

Antes de volver a encender la estufa, compruebe que haya pellet en la tolva, que la puerta y la bandeja para las cenizas estén cerradas, que no haya obstrucciones en el sistema de entrada del aire comburente y sobre todo que, en los modelos sin brasero autolimpiante, el brasero esté vacío, limpio y colocado correctamente. Si el problema persiste, podría deberse a un problema técnico (bujía de encendido, ajustes, etc.), por lo tanto, póngase en contacto con un CAT Ravelli.



La acumulación de pellet sin quemar en el brasero después de un encendido fallido debe retirarse antes de un nuevo encendido.



El brasero podría estar muy caliente: ¡peligro de quemaduras!



Nunca vacíe el brasero dentro de la tolva.

Programación temperatura ambiente

Las modalidades de funcionamiento de la estufa con termostato ambiente activado se dividen en 3 tipologías:

- Con sonda ambiental incluida, colocada en la parte posterior de la estufa;
- Con sonda ambiental integrada en la pantalla (Uso recomendado solo con pantalla montada en la pared);
- Con termostato exterior.

Presione la tecla 1 en la pantalla «Inicio» para entrar en la página de configuración de la temperatura ambiente

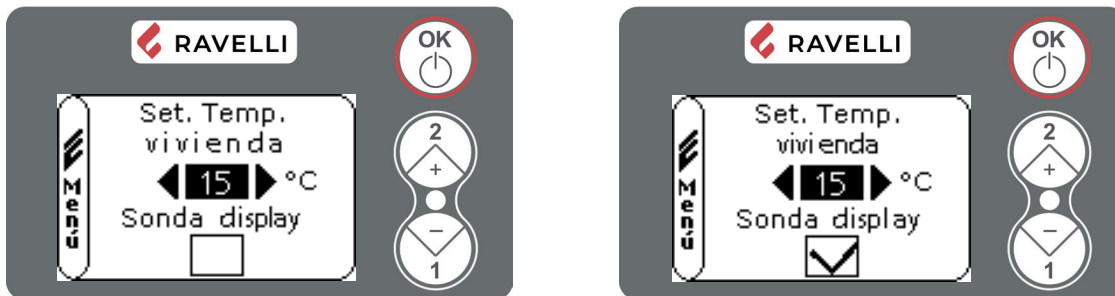

Configure la temperatura deseada con las teclas 1 y 2. Los valores seleccionables son: EXT, de 7 °C a 40 °C, MAN. Hay que seleccionar el valor EXT si se desea utilizar el termostato externo y MAN cuando se desea que la estufa funcione a potencia constante.

Para regresar directamente a la pantalla «Inicio», presione las teclas 1 y 2 al mismo tiempo, o bien, presione OK para pasar a «Sonda display».

Al habilitar la función «Sonda display», se habilita la lectura de la temperatura con la sonda ambiente integrada en la pantalla. Habilite la función con la tecla 2 y deshabilítela con la tecla 1. Para volver a la pantalla de Inicio, presione OK.

Si utilizamos un termostato exterior, correctamente conectado a la tarjeta como se muestra en el esquema eléctrico, en la pantalla no será mas visualizada la temperatura ambiente sino la escrita T ON (cuando el contacto está cerrado), o T OFF (si el contacto está abierto).

Per utilizzare il termostato esterno, “sonda consolle” deve essere disattivata.

La temperatura ambiente se regulará directamente con el termostato externo.

Al alcance de la temperatura programada en la pantalla, aparecerá la escrita “MODULACION”; en este caso la estufa reducirá al mínimo el consumo de pellet llevando la potencia de calefacción al mínimo. Si está activada la modalidad COMFORT CLIMA, la estufa ejecutará la fase de apagado y encendido automática.

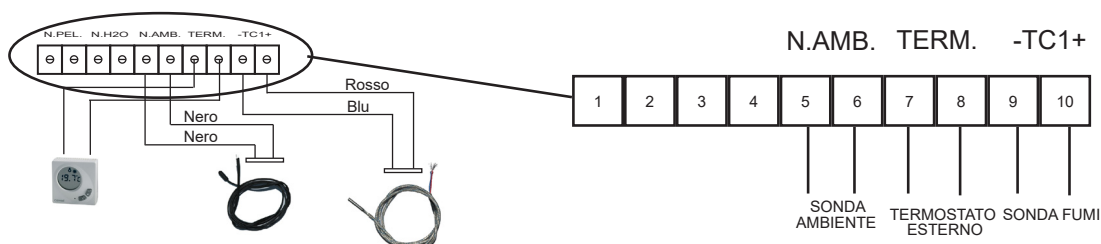

Es aconsejable un termostato externo con OFF-SET, por los menos de 3°C si queremos utilizar el COMFORT CLIMA.

Programación potencia trabajo

Para modificar la potencia de trabajo pulsar el botón 2 para entrar en el menú y con los botones 1 y 2 regular la potencia deseada de 1 hasta 5 y confirmar con el botón OK. Aumentando la potencia también aumenta el consumo de pellet y la velocidad del ventilador del cambiador.



LAS FASES DE FUNCIONAMIENTO DEL DISPOSITIVO

Secuencia de las fases de ignición

Durante la fase de encendido, aparecerán las siguientes indicaciones en la pantalla:

- **ENCENDIDO:** fase de carga del pellet en el brasero y calentamiento de la bujía de encendido (tiempo de espera variable según los parámetros de fábrica)
- **ESPERA LLAMA:** fase de espera para el encendido de la llama (tiempo de espera variable según los parámetros de fábrica)
- **LLAMA PRESENTE:** fase de desarrollo y estabilización de la combustión (tiempo de espera variable según los parámetros de fábrica)
- **TRABAJO:** modo de funcionamiento normal, según las configuraciones elegidas

Si el mando de encendido se produce cuando la estufa aún está caliente, es decir, en LIMPIEZA FINAL, la estufa permanecerá en la fase de ESPERA/REARRANQUE durante unos minutos, transcurridos los cuales volverá a encenderse automáticamente (ENCENDER ARRANQUE).

La modulación

Durante la fase de trabajo, la finalidad del dispositivo es el logro de la temperatura ambiente; cuando se cumple esta condición, la estufa pasa a la fase MODULA, fase en la que el consumo de combustible es mínimo.

Descripción de las funciones del menú

Para acceder al menú desde la pantalla «Inicio», presione el botón OK (presión breve).

Para desplazarse por la lista de menús, use los botones 1 y 2 y después, confirme con OK para entrar en los submenús.

A continuación, para regresar a la pantalla de «Inicio», presione simultáneamente las teclas 1 y 2. Para regresar al menú anterior, presione OK (presión larga).

La estufa es dotada de varias funciones, disponibles en los singulares menú de programaciones. Algunos de estos menú son accesibles por el usuario, otros son protegidos por contraseña por eso, accesibles solamente por la Asistencia Técnica.



- Menu USUARIO
- Menu AJUSTE RDS
- Menu AJUSTES FABRICA
- Menu PARAM. ESTAND.



Los menús AJUSTE RDS, AJUSTES FÁBRICA y PARÁMETROS ESTÁNDAR están protegidos por contraseñas de acceso. La modificación de parámetros dentro de estos menús puede comprometer el funcionamiento y la seguridad de la estufa. En este caso, la garantía queda invalidada.

Los menús subordinados del menú USUARIO (el único de los tres menú accesible por el usuario) son los siguientes:



- Menu ESTADO ESTUFA
- Menu SET T. VIVIENDA
- Menu REGUL. POTENCIA
- Menu RELOJ
- Menu CHRONO
- Menu IDIOMAS

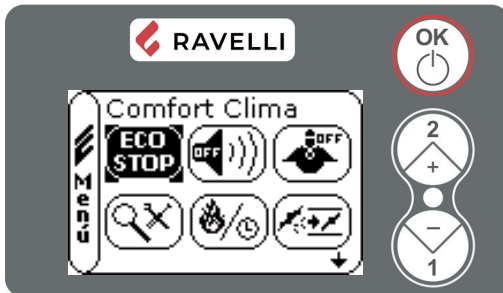

- Menu COMFORT CLIMA
- Modalità SILENCE
- Modalità SELF CONTROL SYSTEM
- Menu VER AJUSTES
- Menu VER HORAS TRAB.
- Menu MEZCLA AIRE/PELLET

Menú ESTADO ESTUFA



En este menú podemos verificar el correcto funcionamiento de los componentes mas importantes de la estufa. Abajo se presenta una lista de datos reales de la estufa útiles durante la fase de control.

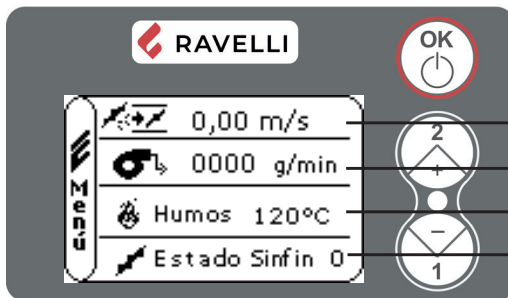

- Velocidad flujo en ingreso
- Giros extractor
- Temperatura humos
- Estado del tornillo sin fin

- Lectura actual del RDS (m/s)
- Velocidad actual del extractor de humo (rpm)
- Temperatura del humo (°C)
- Estado del tornillo sin fin
- SET** Valor establecido RDS (m/s)
- DF** Temperatura de la sonda de frío RDS (°C)
- DR** Temperatura de la sonda caliente RDS (°C)
- SK** Temperatura de la placa electrónica (°C)

Para pasar a la segunda pantalla, presione la tecla 1.

En la primera pantalla, es posible activar la carga inicial del sinfín presionando la tecla 2. El valor Estado sinfín se pondrá en 1.



Tornillo sin fin activado

La carga inicial se interrumpirá automáticamente después de un tiempo preestablecido, para interrumpirla antes presione la tecla 2.

Repetir la operación hasta que el pellet empieza a caer en el brasero. Es posible efectuar esta operación solamente si la estufa es en el estado de LIMPIEZA FINAL o APAGAMIENTO.

Menu SET T. VIVIENDA

Para modificar la programación hacer referencia al párrafo "Programación temperatura ambiente"

Menu REGUL. POTENCIA

Para modificar la programación hacer referencia al párrafo "Programación potencia trabajo"

Menu RELOJ

Para modificar las programaciones utilizar los botones 1 y 2 y con cada presioná de OK tenemos la confirmación de la información y el pasaje aquella siguiente. Activando la casilla (BANDERILLA) ON/OFF se habilita la función CHRONO.

A la última confirmación por OK las programaciones son salvadas y se vuelve automáticamente a la pantalla des los iconos.

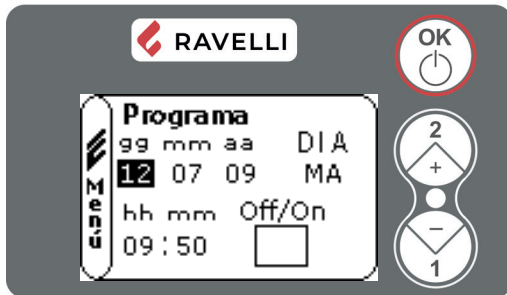
Menu CHRONO

Con la función CHRONOTERMOSTATO es posible programar cada día de la semana el encendido y el apagamiento de la estufa en cuatro intervalos de tiempo independientes. Para habilitar el CHRONO, observe lo que se indica en el menú Reloj.

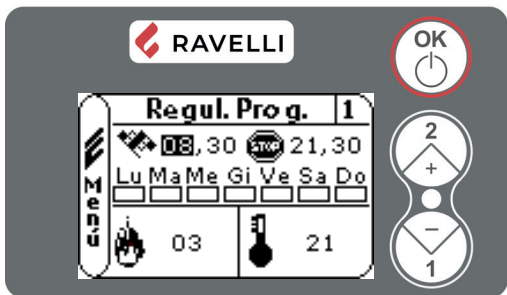

1 Número del programa CHRONO

START: hora de encendido

STOP: hora de apagamiento

DIA: días en los que se desea activar los programas

POTENCIA: potencia deseada al momento del encendido de la estufa

TEMPERATURA: temperatura ideal que se desea alcanzar

En las estufas canalizadas es posible configurar las temperaturas de cada ambiente individual:

F (frontal) temperatura de la sala de instalación de la estufa

R (trasera, canalización individual) temperatura de la habitación calentada por la canalización

RL y RR (trasera izquierda y trasera derecha para doble canalización)

También se pueden configurar los valores EXT (funcionamiento con termostato externo) y MAN (funcionamiento a potencia constante)

Para elegir la programación da efectuar, utilizar los botones 1 y 2; confirmar por OK.

Utilizar los botones 1 y 2 para modificar las programaciones y cada presión del botón OK confirmamos y pasamos al dado sucesivo.

A la última confirmación por OK las programaciones son salvadas y se vuelve automáticamente a la pantalla de los iconos.

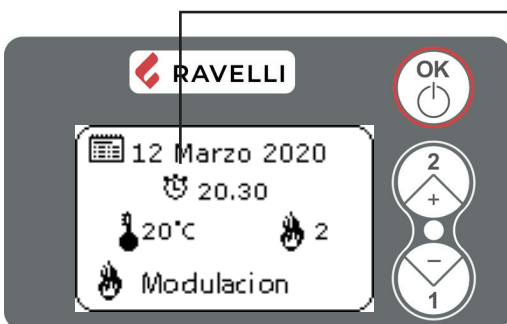

El símbolo indicado se refiere a la activación de la función crono. Es todavía posible efectuar la programación del crono también si resulta desactivado. Para que funcione hacer referencia al capítulo dedicado a la programación del reloj.

Descripción

Descripción	Valores programados
START	Desde OFF hasta 23:50 a step di 10'
STOP	Desde OFF hasta 23:50 a step di 10'
DIA	Entre on/off para los días de lunes a domingo
POTENCIA	Desde 01 hasta 05
SET AMB	Desde EST hasta MAN

Ejemplos

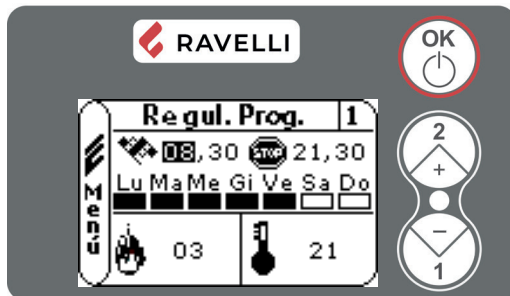

Días de activación: de lunes a viernes
Encendido a las 8:30
Apagado a las 21:30
Potencia: 3
Temperatura ambiente: 21 °C

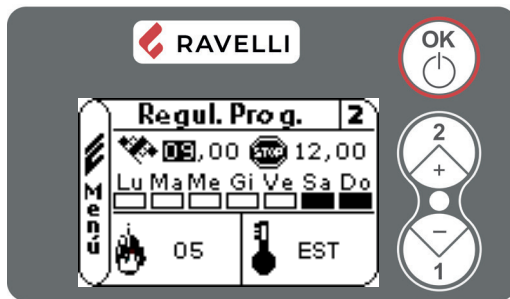

Días de activación: sábado y domingo
Encendido a las 9.00
Apagado a las 12.00
Potencia: 5
Temperatura ambiente: regulada por termostato externo

La función Comfort Clima también funciona con el crono activo.



Utilizando esta modalidad es necesario verificar que después de cada apagamiento automático el brasero sea bien limpio para garantizar un buen encendido automático.

Menu IDIOMAS



Para seleccionar el idioma utilizar los botones 1 y 2.

Confirmando por OK las programaciones son salvadas y se vuelve automáticamente a la pantalla de los iconos.



Menu COMFORT CLIMA

Para modificar las programaciones utilizar los botones 1 y 2 y cada presión de OK confirmamos el dato y pasamos aquel sucesivo. A la ultima confirmación por OK las programaciones son salvadas y se vuelve automáticamente a la pantalla de los iconos.

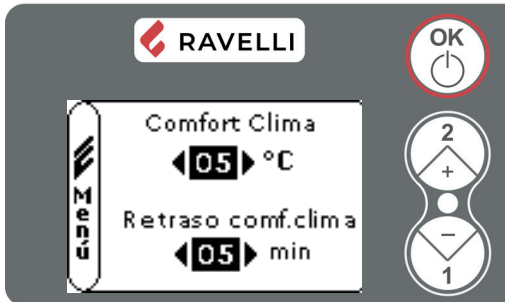

La activación de esta función permite reducir la carga de pellet cuando se alcanza la temperatura deseada, activando la fase de modulación. Luego, la estufa comprueba que la temperatura se mantiene durante un período de tiempo (RETRASO C.CLIMA) y, si lo hace, se apagará automáticamente, mostrando la inscripción ECO STOP en la pantalla.

La estufa vuelve a encenderse cuando la temperatura baja a un umbral determinado (COMFORT CLIMA).

A continuación se presentan los pasos a seguir para acceder al menú.

Ejemplo

Para activar el Confort Clima, programar un valor diferente de OFF utilizando los botones 1 y 2. Confirmar por OK.

Programar el tiempo en el que la estufa tendrá que quedarse en MODULACION antes de llegar en ECO STOP

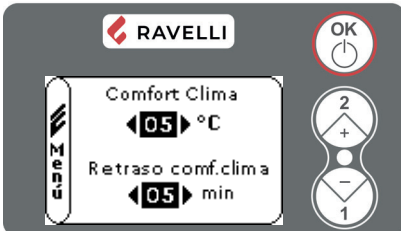

El valor programado (en este caso 5°C) ha activado la función Comfort Clima. FUNCIONAMIENTO:

El valor regula la temperatura de re-encendido de la estufa.

EJEMPLO:

- set temperatura ambiente programado a 21°C;
- valor confort clima programado a 5°C;

Con esta regulación la estufa se apagará al alcance de 21°C y va a re-encenderse cuando la temperatura del cuarto será 15°C (21°C-5-0,5 de tolerancia = mas o menos 15°C). En la pantalla aparecerán en secuencia las rayas visualizadas a la izquierda.



Se activa la fase de modulación, porque se ha alcanzado la temperatura del set ambiente. Si la temperatura es mantenida para todo el tiempo del "RETRASO COMFORT CLIMA" programado la estufa se apaga.

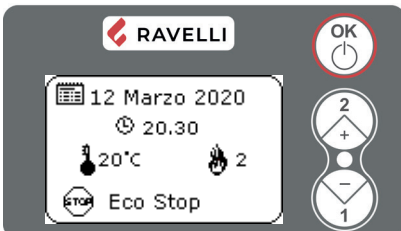

Terminada la fase de apagamiento la pantalla visualizara la fase de ECO STOP. La estufa queda en este estado hasta que la temperatura baja a 15°C, en este momento va a empezar la fase de encendido.



El funcionamiento de la estufa en modalidad COMFORT CLIMA, puede activar la fase de encendido y apagamiento mas veces durante el día; esto puede comprometer la duración de la resistencia para el encendido automático de la estufa.



Utilizando esta modalidad es necesario de verificar que despues de cada apagamiento automatico el brasero se quede siempre bien limpio para garantizar un correcto encendido automatico. La modalidad confort clima es funcionante tambien con termostato exterior conectado.

Modalidad SILENCE

Habilitar o inhabilitar la función utilizando el botón OK.

El modo SILENCE ha sido diseñado para reducir el ruido del intercambiador de habitación durante la fase de trabajo. Consiste en una reducción porcentual de la velocidad del ventilador de la habitación en las 5 potencias de trabajo. Fue diseñado para ser utilizado especialmente durante la noche.

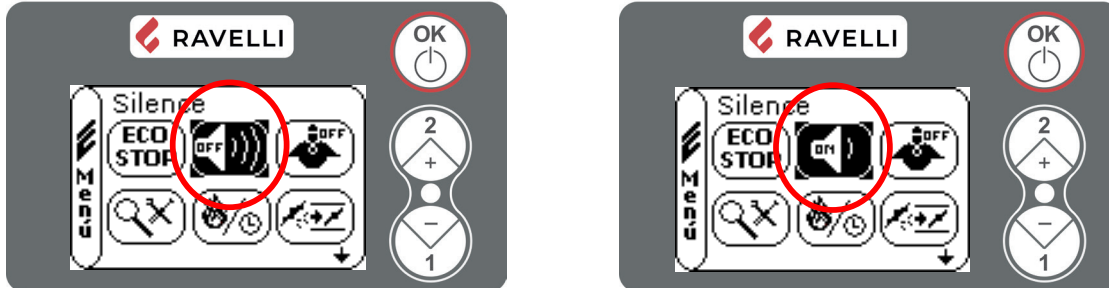
Modalidad SELF CONTROL SYSTEM (S.C.S)

Habilitar o inhabilitar la función utilizando el botón OK.

La modalidad SELF CONTROL SYSTEM (S.C.S.) ha sido estudiada para consentir a la estufa de reconocer mas rápidamente una eventual anomalía.

Es aconsejable la activación sobretodo en el caso el el que estamos lejos de la estufa durante la fase de trabajo.

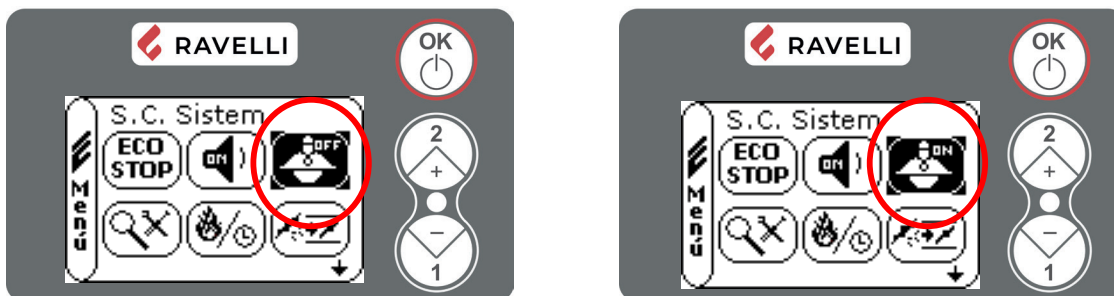
Menú VER AJUSTES

En este menú se pueden verificar los valores de los parámetros programados en la centralita electrónica.



Para elegir los parámetros utilizar los botones 1 y 2, para ver los parámetros presione OK.

Menú VER HORAS TRABAJO

En la voz VER HORAS TRABAJO son especificadas las horas de trabajo totales, parciales y un contador de los números de encendidos de la estufa. Este menú es utilizado por la Asistencia para evaluar las horas totales de trabajo durante el año y evaluar la necesidad de efectuar la limpieza (horas mantenimiento).



Se accede a la visualización de las horas de trabajo de la estufa. Para ver los diferentes contadores (horas totales, horas parciales y números de encendidos) utilizar los botones 1 y 2.

Menu MEZCLA AIRE/PELLET

El ajuste de la mezcla PELLET-FLUJO permite ajustar la combustión variando la cantidad de pellets cargados en el brasero y/o la cantidad de aire. De hecho, por su naturaleza, los pellets varían en tamaño de grano y composición: incluso las bolsas de pellets de la misma marca pueden tener características diferentes.

En caso de una combustión no óptima, variar el parámetro de flujo para ajustar el aire de combustión. Si la regulación del aire por sí sola no es suficiente, también puede ser necesario modificar el parámetro de los pellets.



La regulación de la combustión es una operación que requiere mucha experiencia. Recomendamos que contacte con un Centro de Servicio Autorizado para calibrar la estufa adecuadamente.

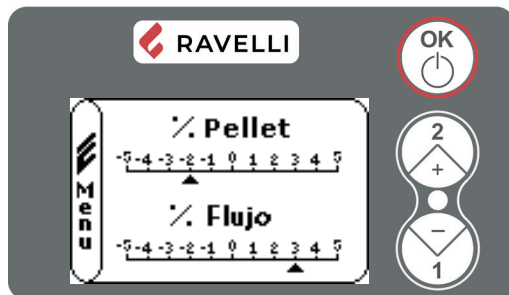

Se accede a la regulación de la mezcla aire/pellet. Para modificar el porcentaje utilizar los botones 1 y 2, para pasar de la regulación de la cantidad de pellet a la regulación del flujo de aire en ingreso pulsar OK.

A la última confirmación por OK las programaciones son salvadas y se vuelve automáticamente a la pantalla de los iconos.

Horas service

Todos nuestros modelos necesitan, no solamente de una limpieza ordinaria, de una limpieza extraordinaria da efectuar con la ayuda del instalador (autorizado por la empresa productora).

En el momento de la instalación de la estufa, el técnico programa un número de horas trabajo adaptado al modelo elegido.

Al vencimiento de este tiempo establecido en la pantalla aparece la escritura "HORAS SERVICE" acompañada. Alternativamente es posible salir gradualmente pulsando cada vez el botón OK.

Al aparecer de este mensaje contactar al instalador para que efectúe una limpieza extraordinaria de la estufa. Si no ejecutamos esta limpieza el mensaje va a ser visualizado cada encendido, sin parar la estufa.

Mando a distancia

Mando a distancia por infrarrojos para el control a distancia

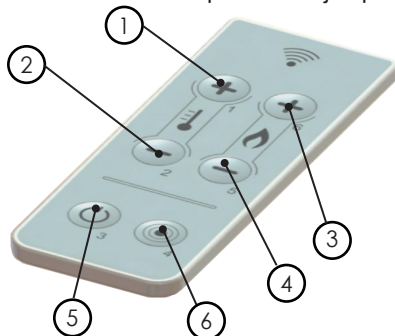

- **1 - 2 Regulación temperatura:** permite de programar el valor de la temperatura del cuarto deseada de un mínimo de 6°C hasta un máximo de 40°C.
- **3 - 4 Regulación potencia:** permite de programar el valor de la potencia de trabajo de un mínimo de 1 hasta un máximo de 5.
- **5 ON/OFF:** pulsado por 2 segundos, permite de encender y apagar manualmente la estufa.
- **6 Sin función**

Canalización individual

Esta función permite gestionar el reparto del aire caliente entre la habitación donde está instalada la estufa y aquella donde llega la canalización.

La función prevé dos modalidades de funcionamiento: gestión manual y gestión automática.

- Gestión manual: el usuario configura manualmente el reparto de aire caliente entre ventilación frontal y canalización.
- Gestión automática: la estufa gestiona automáticamente el reparto del aire caliente entre ventilación frontal y canalización, en función de las temperaturas de las habitaciones.

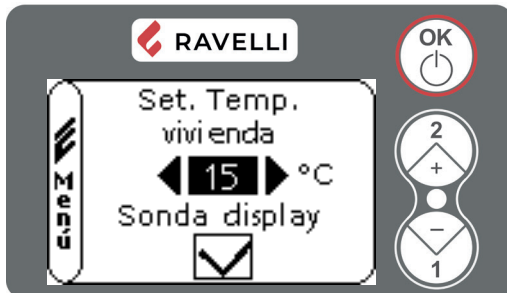

Presione la tecla 1 en la pantalla «Inicio» para entrar en la página de configuración de la temperatura ambiente (para cambiar esta configuración, consulte el apartado «Configuración de la temperatura ambiente»).

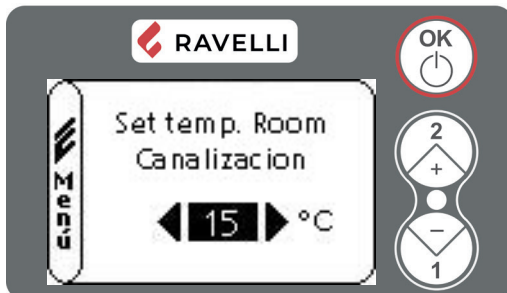

Confirme con la tecla OK 2 veces hasta que aparezca la pantalla para la configuración del set de temperatura ambiente de la habitación canalizada.

Es posible modificar el «set temperatura vivienda canalizada», con la tecla 1 y 2; los valores pueden ser:

- OFF: activa la gestión manual; la configuración de los niveles de canalización se deja al usuario.
- EXT: gestión automática de los niveles de canalización según la solicitud de un termostato externo colocado en las habitaciones a las que llega la canalización.
- VALORES de 7 °C a 40 °C: gestión automática de los niveles de canalización según la solicitud de los set de las temperaturas ambiente (lectura de las sondas ambientales).
- MAN: gestión automática de los niveles de canalización; la canalización está siempre activa.

Gestión manual

Para habilitar la gestión automática, el «set temperatura vivienda canalizada» debe estar configurado en OFF.

La gestión manual se indica en la pantalla de Inicio mediante el símbolo: 

Con esta función, el usuario puede ajustar la potencia de la canalización.

A continuación, se indican los pasos que deben seguirse, empezando por la pantalla de Inicio, para gestionar la canalización manualmente:



Desde el MENÚ USUARIO, acceda al menú CANALIZACIÓN



Desde el menú CANALIZACIÓN, acceda al menú AIR FRONT/REAR

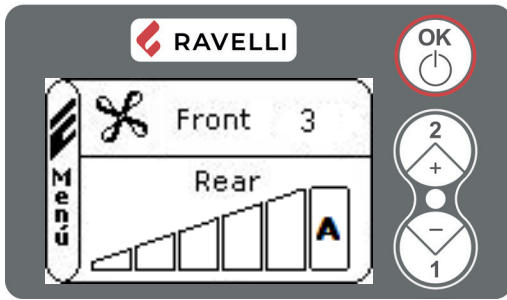

La parte superior de la pantalla indica la potencia de la ventilación frontal, que no se puede modificar y se ajusta a la potencia configurada de la estufa.

La parte inferior de la pantalla permite modificar la potencia de las canalizaciones, con las teclas «aumentar / disminuir».

El valor que se puede configurar va de 0 (ventilación apagada) a 5. Con la configuración en A (auto), la potencia de los ventiladores se ajusta a la potencia de la estufa.



En la modalidad «manual» solo se puede acceder al menú AIR FRONT/REAR.

Gestión automática

Para habilitar la gestión automática, el «set temperatura vivienda canalizada» debe estar configurado en un valor distinto de OFF.

La gestión automática se indica en la pantalla de Inicio mediante el símbolo:



Con esta función, cuando se activa, la estufa gestiona la potencia, la ventilación y la canalización de forma autónoma, en función de las temperaturas configuradas.



Para usar la gestión automática es necesario instalar una sonda ambiente (opcional) o termostato externo en la habitación que se debe canalizar.

Una vez activada la gestión automática, en la pantalla de Inicio, la visualización de la temperatura ambiente (F) se alterna con la lectura de la sonda de ambiente canalizada (R):

F significa FRONT e indica la temperatura leída por la sonda o el estado del termostato externo colocados en la habitación donde está instalada la estufa.

R significa REAR e indica la temperatura leída por la sonda o el estado del termostato externo colocados en la habitación a la que llega la canalización.



Para optimizar la función automática, configure la diferencia de cubaje (m³) de las habitaciones.

A continuación, se indican los pasos que deben seguirse, empezando por la pantalla de Inicio, para gestionar la configuración del cubaje de las habitaciones:



Desde el MENÚ USUARIO, acceda al menú CANALIZACIÓN



Desde el menú CANALIZACIÓN, acceda al menú VOLUMEN VIVIENDA

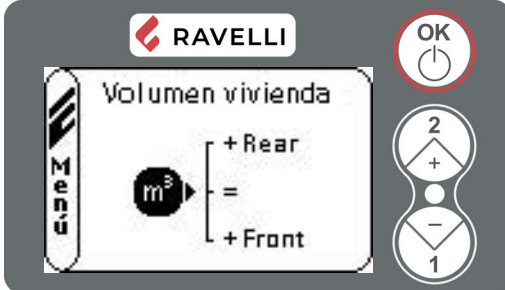

Modifique la configuración con las teclas 1 «disminuir» y 2 «aumentar».

Es posible escoger las tres opciones siguientes:

= EQUAL (IGUAL): si los metros cúbicos de las dos habitaciones son más o menos similares;

+ REAR: si los metros cúbicos de la habitación donde está la canalización son más que los que hay en la que está la estufa;

+ FRONT: si los metros cúbicos de la habitación donde está la canalización son menos que los que hay en la habitación donde está la estufa.



En la modalidad «automática» solo se puede acceder al menú VOLUMEN VIVIENDA.

Cronotermostato

Con la canalización habilitada en la función CRONOTERMOSTATO, es posible configurar también la temperatura de la habitación a la que llegan las canalizaciones.

Confirmando el dato Temperatura F con la tecla OK, se pasa a la modificación del dato Temperatura R.

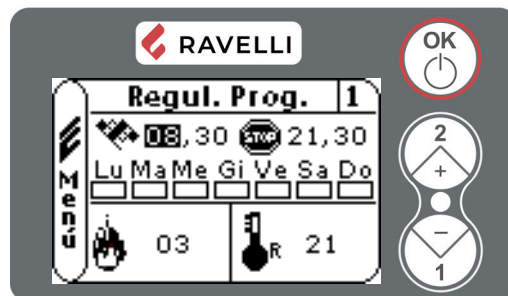
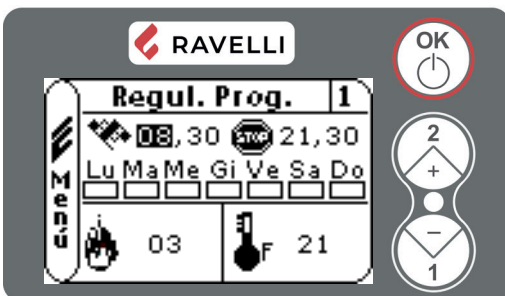

Canalización doble

Esta función permite gestionar el reparto del aire caliente entre la habitación donde está instalada la estufa y aquella donde llega la canalización.

La función prevé dos modalidades de funcionamiento: gestión manual y gestión automática.

- Gestión manual: el usuario configura manualmente el reparto de aire caliente entre ventilación frontal y canalización.
- Gestión automática: la estufa gestiona automáticamente el reparto del aire caliente entre ventilación frontal y canalización, en función de las temperaturas de las habitaciones.

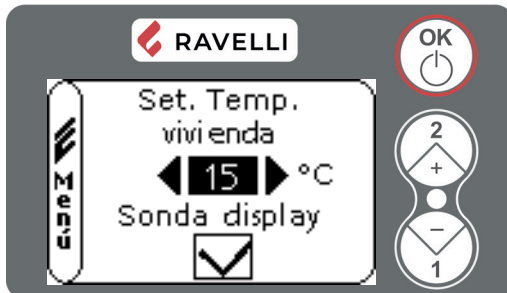

Presione la tecla 1 en la pantalla «Inicio» para entrar en la página de configuración de la temperatura ambiente (para cambiar esta configuración, consulte el apartado «Configuración de la temperatura ambiente»).

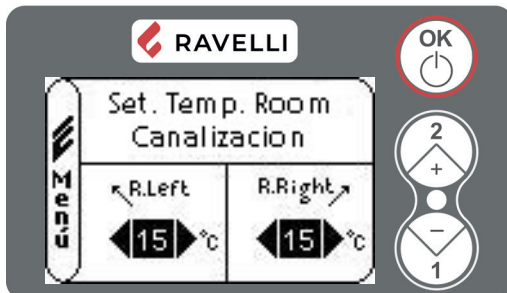

Confirme con la tecla OK 2 veces hasta que aparezca la pantalla para la configuración del set de temperatura ambiente de las dos habitaciones canalizadas. Para pasar de la opción «R. left» (canalización izquierda) a «R. right» (canalización derecha), pulse la tecla OK.

Es posible modificar el «set temperatura vivienda canalizada» de las dos habitaciones, con la tecla 1 y 2; los valores pueden ser:

- OFF: activa la gestión manual; la configuración de los niveles de canalización se deja al usuario.
- EXT: gestión automática de los niveles de canalización según la solicitud de un termostato externo colocado en las habitaciones a las que llega la canalización.
- VALORES de 7 °C a 40 °C: gestión automática de los niveles de canalización según la solicitud de los set de las dos temperaturas ambiente (lectura de las sondas ambientales).
- MAN: gestión automática de los niveles de canalización; la canalización está siempre activa.

Gestión manual

Para habilitar la gestión automática, el «set temperatura vivienda canalizada» de ambas canalizaciones debe estar configurado en OFF.



Configurando un «set temperatura vivienda canalizada» en OFF, el otro también se establece en OFF.

La gestión manual se indica en la pantalla de Inicio mediante el símbolo:

Con esta función, el usuario puede ajustar la potencia de la canalización.

A continuación, se indican los pasos que deben seguirse, empezando por la pantalla de Inicio, para gestionar la canalización manualmente:



Desde el MENÚ USUARIO, acceda al menú CANALIZACIÓN



Desde el menú CANALIZACIÓN, acceda al menú AIR FRONT/REAR

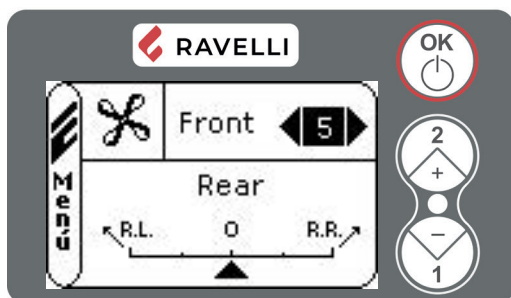

La parte superior de la pantalla permite modificar la potencia de la ventilación frontal. El valor que se puede configurar va de 0 (ventilación apagada) a 5. Con la configuración en A (auto), la potencia de los ventiladores se ajusta a la potencia de la estufa.

Para pasar a la opción «Trasera», confirme con OK.

La parte inferior de la pantalla permite modificar la potencia de las canalizaciones, distribuyendo más aire a la habitación a la que llega la canalización derecha (R.R.) o izquierda (R.L.).

Los valores pueden modificarse con las teclas «aumentar / disminuir».



En la modalidad «manual» solo se puede acceder al menú AIR FRONT/REAR.

Gestión automática

Para habilitar la gestión automática, el «set temperatura vivienda canalizada» de ambas canalizaciones debe estar configurado en un valor distinto de OFF.

La gestión automática se indica en la pantalla de Inicio mediante el símbolo: 

Con esta función, cuando se activa, la estufa gestiona la potencia, la ventilación y la canalización de forma autónoma, en función de las temperaturas configuradas.



Para usar la gestión automática es necesario instalar dos sondas de ambiente (opcionales) o termostatos externos en la habitación que se debe canalizar.

Una vez activada la gestión automática, en la pantalla de Inicio, la visualización de la temperatura ambiente (F) se alterna con la lectura de las dos sondas de ambiente canalizadas (RL y RR):

F significa FRONT e indica la temperatura leída por la sonda o el estado del termostato externo colocados en la habitación donde está instalada la estufa;

RR significa REAR RIGHT (TRASERO DERECHO) e indica la temperatura leída por la sonda o el estado del termostato externo colocados en la habitación a la que llega la canalización a la derecha de la estufa.

RL significa REAR LEFT (TRASERO IZQUIERDO) e indica la temperatura leída por la sonda o el estado del termostato externo colocados en la habitación a la que llega la canalización a la izquierda de la estufa.



Para optimizar la función automática, configure la diferencia de cubaje (m³) de las habitaciones.

A continuación, se indican los pasos que deben seguirse, empezando por la pantalla de Inicio, para gestionar la configuración del cubaje de las habitaciones:



Desde el MENÚ USUARIO, acceda al menú CANALIZACIÓN



Desde el menú CANALIZACIÓN, acceda al menú VOLUMEN VIVIENDA

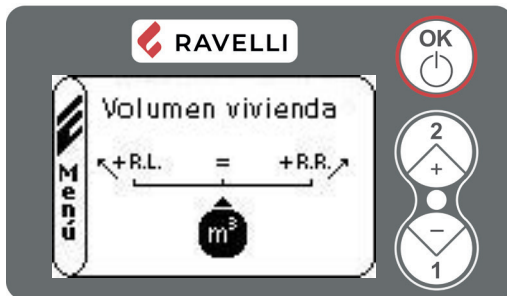

Modifique la configuración con las teclas 1 «disminuir» y 2 «aumentar». Es posible escoger las tres opciones siguientes:
 = (IGUAL): si el cubicaje de las dos habitaciones es más o menos similar.
 + REAR RIGHT: si el cubicaje de la habitación donde se ubica la canalización derecha es mayor que la de la canalización izquierda (respecto a la estufa).
 + REAR LEFT: si el cubicaje de la habitación donde se ubica la canalización izquierda es mayor que la de la canalización derecha (respecto a la estufa).



En modalidad «automática» no es posible modificar la potencia de las canalizaciones (menú AIR FRONT/REAR).

Cronotermostato

Con la canalización habilitada en la función CRONOTERMOSTATO, es posible configurar también la temperatura de la habitación a la que llegan las canalizaciones.

Confirmando el dato Temperatura F con la tecla OK, se pasa a la modificación del dato Temperatura RL, y confirmando el dato con la tecla OK se pasa a la modificación del dato Temperatura RR.

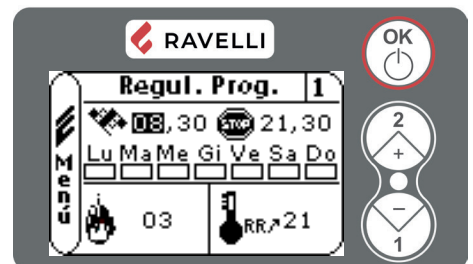
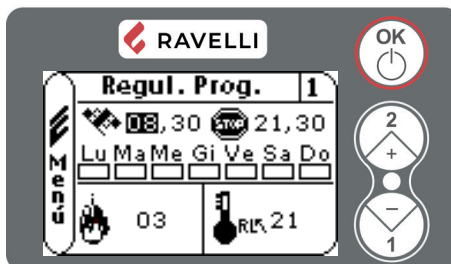
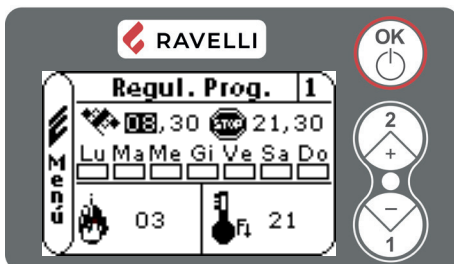

Esquema sintético de las fases de la estufa

Fase	Descripción
LIMPIEZA FINAL	La estufa está en fase de apagamiento y todavía no es terminada la fase de enfrió
ENCENDIDO	Ha empezado la fase de pre-calentamiento de la resistencia y el pellet empieza a caer en el brasero
ESPERA LLAMA	El pellet se enciende por el calor del aire en ingreso que pasa por el conducto de la resistencia incandescente
LLAMA PRESENTE	En el brasero es visible la llama
TRABAJO	La estufa ha terminado la fase de encendido: es posible de modificar la potencia de trabajo
LIMPIEZA BRASERO	La estufa esta ejecutando la limpieza
MODULACIÓN TRABAJO	Ha sido alcanzado el set temperatura ambiental
ECO STOP	Comfort Clima activado, set temperatura alcanzado. La estufa está apagada.
T ON / T OFF	Ha sido conectado el termostato externo y el set ambiente ha sido programado en EST.
ESPERA ARRANQUE	La estufa está en fase de enfrió. Arranca en automático cuando alcanza esta condición.
ESPERA REARRANQUE	La estufa está en fase de enfrió. Arranca en automático cuando alcanza esta condición.
HUMOS CALIENTES	Ha sido alcanzado el umbral máximo: para el enfrió la estufa reduce la carga de pellet y el tiro a potencia mínima, manteniendo la ventilación a potencia máxima
APAGADO	La estufa está apagada
ANOMALÍA (genérica)	La estufa ha señalado una anomalía: consulte el capítulo relativo a las anomalías.

Descripción de las alarmas

AL	Señalización	Causa	Solución
AL 01	FALLO DE TENSIÓN DE RED	Fallo de tensión durante la fase de trabajo	Apretar el botón de apagado y repetir el encendido de la estufa
			Si el problema persiste, ponerse en contacto con el Servicio de Asistencia.
AL 02	SONDA DE HUMOS	La sonda de humos presenta un malfuncionamiento	Ponerse en contacto con el Servicio de Asistencia
		La sonda de humos está desconectada de la tarjeta	Ponerse en contacto con el Servicio de Asistencia
AL 03	TEMPERATURA DE LOS HUMOS EXCESIVA	La combustión en el brasero no es óptima	Apagar la estufa, limpiar el brasero y regular la combustión a través del ajuste de los pellets.
		El ventilador centrífugo es defectuoso	Ponerse en contacto con el Servicio de Asistencia
			Si el problema persiste, ponerse en contacto con el Servicio de Asistencia.
AL 04	ASPIRADOR DAÑADO	El codificador de extracción de humos no funciona o no está correctamente conectado.	Ponerse en contacto con el Servicio de Asistencia
		Ausencia de alimentación al extractor de humos:	Ponerse en contacto con el Servicio de Asistencia
		El extractor de humos está bloqueado	Ponerse en contacto con el Servicio de Asistencia
AL 05	FALLO DE ENCENDIDO	El depósito de los pellets está vacío	Comprobar si en el interior del depósito hay pellets
		Regulación de los pellets y de la aspiración en fase de encendido errada	Ponerse en contacto con el Servicio de Asistencia
		La resistencia de encendido es defectuosa o está mal colocada.	Ponerse en contacto con el Servicio de Asistencia

AL	Señalización	Causa	Solución
AL 06	PELLET TERMIN.	El depósito de los pellets está vacío.	Comprobar si en el interior del depósito hay pellets
		El motorreductor no carga los pellets.	Vaciar el depósito para ver si en su interior han caído objetos que podrían impedir el correcto funcionamiento de la rosca sinfín
		Carencia en carga de pellet	Regular el ajuste de los pellets
			Si el problema persiste, ponerse en contacto con el Servicio de Asistencia.
AL 07	INT. TÉRMICO DE SEGURIDAD	El termostato de rearme manual se ha disparado	Rearmar el termostato apretando el botón en la parte trasera de la estufa
		El ventilador centrífugo es defectuoso	Ponerse en contacto con el Servicio de Asistencia
		La combustión en el brasero no es óptima	Apagar la estufa, limpiar el brasero y regular la combustión a través del ajuste de los pellets.
			Si el problema persiste, ponerse en contacto con el Servicio de Asistencia.
AL 08	DEPRESSION	La cámara de combustión está sucia	Realizar las operaciones de limpieza de la estufa que aparecen indicadas en el folleto específico.
		El conducto de humos está obstruido	Comprobar que el conducto de humos esté libre y limpio
		El vacuóstato presenta malfuncionamiento	Ponerse en contacto con el Servicio de Asistencia
AL 09	FLUJOSTATO	El dispositivo que lee la cantidad de aire en ingreso puede resultar roto o desconectado	Ponerse en contacto con el Servicio de Asistencia
		El dispositivo puede resultar sucio y no lee correctamente.	Ponerse en contacto con el Servicio de Asistencia
AL 11	ANOMALÍA EN LA LLAMA	El depósito de los pellets está vacío.	Comprobar si en el interior del depósito hay pellets
		Regulación de los pellets y de la aspiración en fase de encendido errada.	Ponerse en contacto con el Servicio de Asistencia
AL 12	ANOMALÍA GIROS DEL EXTRACTOR	Los giros del extractor humos presentan una pérdida de eficiencia	Ponerse en contacto con el Servicio de Asistencia
AL 13	FLUJO INSUFICIENTE	La puerta de la cámara de combustión y el cajón de cenizas no están bien cerrados	Comprueba que estén bien cerrados
		Mala combustión en el brasero	Apague la estufa, limpie el brasero, su superficie de apoyo y regule la combustión con el ajuste pellet / aire.
		Presencia de un cuerpo extraño dentro del tubo de entrada de aire.	Comprueba su presencia y extrae el cuerpo no deseado.
			Si el problema persiste, ponerse en contacto con el Servicio de Asistencia.
AL 14	FASE TORNILLO SINFÍN	Manque de conexión entre el cableado que alimenta el motorreductor del tornillo sinfín.	Ponerse en contacto con el Servicio de Asistencia
AL 15	TRIAC TORNILLO SINFÍN	Se ha verificado una anomalía a un componente interior a la tarjeta	Ponerse en contacto con el Servicio de Asistencia





AL 09 - FLUJOSTATO es una alarma que no bloquea el funcionamiento de la estufa. En estas condiciones la estufa se queda en modulación trabajando en manual (RDS desconectado). Un señal periódico que indica el origen del problema se queda activo. Hacer referencia a la asistencia dedicada.

Para restablecer la alarma, mantenga presionado el botón OK durante unos segundos. La estufa se puede reiniciar de forma manual o automática (en el caso de un cronotermostato activo o termostato externo) solo después de restablecer la alarma.

MANTENIMIENTO

Advertencias de seguridad para el mantenimiento

 El mantenimiento de la estufa debe realizarse al menos una vez al año, y se debe programar con anticipación con el servicio de asistencia técnica.

 En algunas condiciones, como el encendido, apagado o uso inapropiado, los productos de la combustión pueden contener pequeñas partículas de hollín que se acumulan en el sistema de evacuación de humos. Esto puede reducir la sección de paso de los humos y comportar un riesgo de incendio. El sistema de evacuación de humos debe inspeccionarse y limpiarse al menos una vez al año.

 Las operaciones de mantenimiento deben realizarse con la estufa fría y con la alimentación eléctrica desconectada. .

Antes de realizar cualquier operación de mantenimiento, adopte las siguientes precauciones:

- Asegúrese de que el enchufe de la fuente de alimentación esté desconectado.
- Asegúrese de que todas las partes de la estufa estén frías.
- Asegúrese de que las cenizas estén completamente frías.
- Trabaje siempre con herramientas adecuadas para el mantenimiento.
- Una vez terminado el mantenimiento, vuelva a instalar todos los elementos que había quitado, antes de volver a ponerla en servicio.

 La calidad de la leña, las modalidades de uso de la estufa y la regulación de la combustión pueden influir en la frecuencia de las intervenciones de mantenimiento.

Limpieza

 Realice las operaciones de limpieza para garantizar el funcionamiento correcto de la estufa.

En la tabla siguiente, se indican las intervenciones de limpieza necesarias para que la estufa funcione correctamente.

PARTES / FRECUENCIA	1 DÍA	2-3 DÍAS	30 DÍAS	60/90 DÍAS
Brasero	●			
Cajón de cenizas		●		
Vidrio		●		
Intercambiador de haz de tubos		●		
Cámara de combustión			●	
Tanque de pellets			●	
Conducto de aspiración				●

 Durante los primeros períodos de uso, realice las operaciones de limpieza con frecuencia para conocer la periodicidad adecuada de intervención, que varía según la instalación, el uso, el pellet utilizado, etc.

Limpieza del brasero

Es necesario comprobar que el brasero donde se produce la combustión esté bien limpio y que las escorias o residuos no obstruyan los agujeros. Esta precaución garantizará una combustión excelente, evitando el encendido fallido de la estufa.

La limpieza debe realizarse diariamente, antes de cada encendido. Para una limpieza menor, puede dejar el brasero en la estufa, pero si los residuos son difíciles de remover, debe sacarlo de su alojamiento y raspar la escoria.

La cantidad y consistencia de los residuos de ceniza depende de la calidad de los pellets utilizados.

 Después de cada operación de mantenimiento, asegúrese de que el brasero esté colocado correctamente en su asiento.

Limpieza de la caja de cenizas

La limpieza del cajón de cenizas debe realizarse cada 30 días (dependiendo del tiempo de uso de la estufa y del tipo de pellet utilizada). Para limpiar el cajón de cenizas, proceda como se describe a continuación:

paso	acción
1	Retirar la caja de cenizas y vaciarla.
2	Limpiar todas las áreas alrededor de la caja de cenizas.

En estufas sin caja de cenizas:

paso	acción
1	Aspire los residuos presentes en el compartimento de cenizas con un limpiador de cenizas especial, asegurándose de que las cenizas se hayan extinguido por completo.

Limpeza del vidrio

Con la estufa fría, limpie el vidrio con un trapo y un detergente para vidrios.

Nota: en comercio se encuentran detergentes específicos para vidrios de estufas.

Limpeza del intercambiador de haz de tubos

Durante el funcionamiento, se deposita polvo y hollín en la superficie de los tubos del intercambiador. Para garantizar un funcionamiento óptimo durante toda la temporada, se recomienda limpiar el intercambiador periódicamente con la estufa fría.

paso	acción
1	Utilizando la mano-fría, extraiga la varilla del raspador.
2	Con un movimiento decidido, mueva el raspador hacia adelante-hacia atrás.
3	Una vez terminada la operación de limpieza del intercambiador, empuje el raspador hacia la rejilla (nunca lo deje extraído).

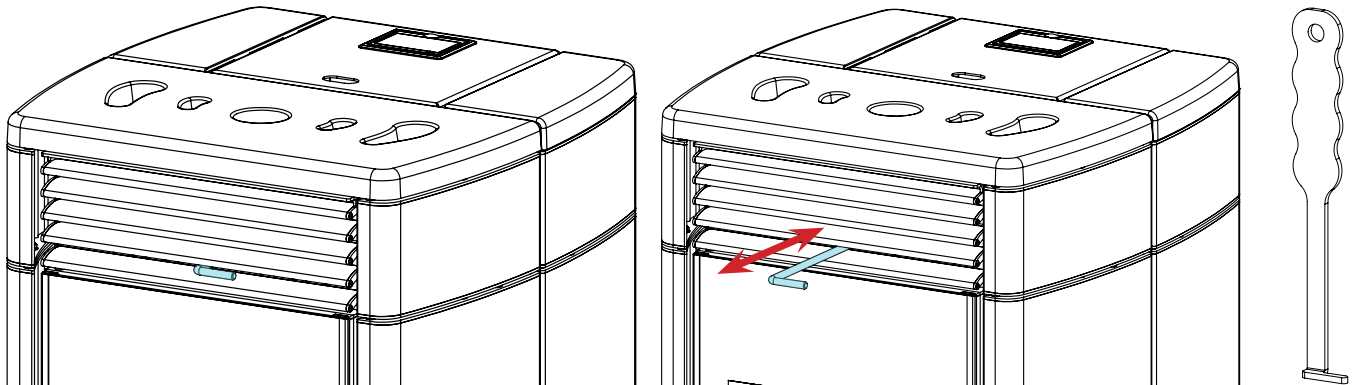

Limpeza de la cámara de combustión

Para realizar la limpieza de la cámara de combustión, proceda de la siguiente manera:

paso	acción
1	Aspire los residuos presentes en la cámara de combustión con un limpiador de cenizas especial, asegurándose de que las cenizas se hayan extinguido por completo.

Limpeza del tanque de pellets

Para limpiar el tanque de pellet, proceda de la siguiente manera:

paso	acción
1	Periódicamente retire el aserrín de madera acumulado en el fondo del tanque, usando una aspiradora.

Limpeza del conducto de aspiración

Compruebe periódicamente que el conducto de aspiración esté libre de obstrucciones (polvo, pelos de animales ...) y retírelos si es necesario.

Mantenimiento extraordinario



Las operaciones de mantenimiento extraordinario deben realizarse por personal del centro de asistencia autorizado.



No espere a que los componentes se deterioren debido al uso, para cambiarlos. Sustituya los componentes desgastados antes de que se rompan completamente, para prevenir posibles daños causados por la rotura repentina de los mismos.

PARTES / FRECUENCIA	1 ESTACIÓN
Limpieza minuciosa de la cámara de combustión	•
Junta de la puerta	•
Chimenea	•
Tubo de humos	•



Programa con el centro de asistencia autorizado las intervenciones de mantenimiento extraordinario antes indicadas.

ALMACENAMIENTO Y ELIMINACIÓN

Eliminación

La demolición y eliminación de la estufa corre a cargo exclusivamente del propietario, que deberá intervenir respetando las leyes vigentes de su país, relativas a la seguridad, el respeto y la tutela del medio ambiente.

Al final de su vida útil, el producto no debe eliminarse con los residuos urbanos. Puede entregarse en los centros específicos de recogida selectiva predispuestos por las administraciones municipales, o bien en los revendedores que ofrecen este servicio.

La eliminación del producto de manera selectiva, permite evitar posibles consecuencias negativas para el medio ambiente y para la salud, causadas por una eliminación inadecuada, y permite recuperar los materiales que lo componen, obteniendo un ahorro importante de energía y de recursos.

CASUÍSTICA DE AVERÍAS

La estufa no funciona

- siga atentamente lo que se indica en el capítulo dedicado de este manual.
- controle que el conducto de entrada del aire no esté obstruido;
- controle que el sistema de evacuación de humos esté limpio y no obstruido;
- controle que el tubo de humos sea adecuado a la potencia de la estufa;
- controle que la toma de aire de la habitación esté libre de obstrucciones y que no haya otros aparatos de combustión o campanas de aspiración que pongan la habitación en depresión.

Encendido dificultoso

- siga atentamente lo que se indica en el capítulo dedicado de este manual;
- controle que el conducto de entrada del aire no esté obstruido;
- controle que el sistema de evacuación de humos esté limpio y no obstruido;
- controle que el tubo de humos sea adecuado a la potencia de la estufa;
- controle que la toma de aire de la habitación esté libre de obstrucciones y que no haya otros aparatos de combustión o campanas de aspiración que pongan la habitación en depresión.

Pérdida de humo

- Controle el tiro del tubo de humos.
- Controle que las juntas de la puerta, del cajón y del sistema de evacuación de humos, estén íntegras.
- Controle que la ceniza no obstruya la rejilla de paso del aire primario.

El vidrio se ensucia fácilmente

- Utilice solamente combustibles recomendados.
- Controle el tiro del tubo de humos.

Puesta en reposo (fin de la estación)

Al final de cada estación, se recomienda aspirar los residuos de ceniza y polvo que pueda haber en su interior.

Se recomienda dejar que se acabe el pellet que queda en el depósito, para aspirar los restos de pellet y serrín del fondo del depósito y del tornillo sinfín.

Desconecte la estufa de la alimentación eléctrica.

En caso de termoestufa o caldera, no es necesario vaciarla del agua, pero se recomienda cerrar las válvulas de interceptación de entrada y salida en caso de períodos de inactividad prolongados.

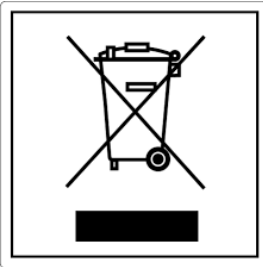

ITA-Informationi per la gestione di rifiuti di apparecchiature elettriche ed elettroniche contenenti pile e accumulatori

Questo simbolo che appare sul prodotto, sulle pile, sugli accumulatori oppure sulla loro confezione o sulla loro documentazione, indica che il prodotto e le pile o gli accumulatori inclusi al termine del ciclo di vita utile non devono essere raccolti, recuperati o smaltiti assieme ai rifiuti domestici.

Una gestione impropria dei rifiuti di apparecchiature elettriche ed elettroniche, di pile o accumulatori può causare il rilascio di sostanze pericolose contenute nei prodotti. Allo scopo di evitare eventuali danni all'ambiente o alla salute, si invita l'utilizzatore a separare questa apparecchiatura, e/o le pile o accumulatori inclusi, da altri tipi di rifiuti e di consegnarla al centro comunale di raccolta. È possibile richiedere al distributore il ritiro del rifiuto di apparecchiatura elettrica ed elettronica alle condizioni e secondo le modalità previste dal D.Lgs. 49/2014.

La raccolta separata e il corretto trattamento delle apparecchiature elettriche ed elettroniche, delle pile e degli accumulatori favoriscono la conservazione delle risorse naturali, il rispetto dell'ambiente e assicurano la tutela

della salute.

Per ulteriori informazioni sui centri di raccolta dei rifiuti di apparecchiature elettriche ed elettroniche, di pile e accumulatori è necessario rivolgersi alle Autorità pubbliche competenti al rilascio delle autorizzazioni.

ENG-Information for management of electric and electronic appliance waste containing batteries or accumulators

This symbol, which is used on the product, batteries, accumulators or on the packaging or documents, means that at the end of its useful life, this product, the batteries and the accumulators included must not be collected, recycled or disposed of together with domestic waste.

Improper management of electric or electronic waste or batteries or accumulators can lead to the leakage of hazardous substances contained in the product. For the purpose of preventing damage to health or the environment, users are kindly asked to separate this equipment and/or batteries or accumulators included from other types of waste and to arrange for disposal by the municipal waste service. It is possible to ask your local dealer to collect the waste electric or electronic appliance under the conditions and following the methods provided by national laws transposing the Directive 2012/19/EU.

Separate waste collection and recycling of unused electric and electronic equipment, batteries and accumulators helps to save natural resources and to guarantee that this waste is processed in a manner that is safe for health and the environment.

For more information about how to collect electric and electronic equipment and appliances, batteries and accumulators, please contact your local Council or Public Authority competent to issue the relevant permits.

FRA-Informations relatives à la gestion des déchets d'appareils électriques et électroniques contenant des piles et des accumulateurs

Ce symbole présent sur le produit, sur les piles, sur les accumulateurs, sur l'emballage ou sur la documentation de référence, indique que le produit et les piles ou les accumulateurs ne doivent pas être collectés, récupérés ou éliminés avec les déchets domestiques au terme de leur vie utile.

Une gestion improprie des déchets d'équipements électriques et électroniques, des piles ou des accumulateurs peut causer la libération de substances dangereuses contenues dans les produits. Pour éviter d'éventuelles atteintes à l'environnement ou à la santé, on invite l'utilisateur à séparer cet appareil, et / ou les piles ou les accumulateurs, des autres types de déchets et de le confier au service municipal de collecte. On peut demander au distributeur de prélever le déchet d'appareil électrique ou électronique aux conditions et suivant les modalités prévues par les normes nationales de transposition de la Directive 2012/19/UE.

La collecte sélective et le traitement correct des appareils électriques et électroniques, des piles et des accumulateurs, favorisent la conservation des ressources naturelles, le respect de l'environnement et assurent la protection de la santé.

Pour tout renseignement complémentaire sur les modalités de collecte des déchets d'appareils électriques et électroniques, des piles et des accumulateurs, il faut s'adresser aux Communes ou aux Autorités publiques compétentes pour la délivrance des autorisations.

NLD-Informatie voor het beheer van afgedankte elektrische en elektronische apparatuur die batterijen en accu's bevat

Dit symbool, dat op het product, op batterijen, op accu's, op de verpakking of in de documentatie ervan staat, geeft aan dat het product en de batterijen of accu's aan het einde van de gebruiksduur niet samen met het huishoudelijke afval mogen worden ingezameld of verwijderd.

Een onjuist beheer van afgedankte elektrische en elektronische apparatuur, batterijen of accu's kan leiden tot het vrijkomen van gevaarlijke stoffen in de producten. Om schade aan het milieu of aan de gezondheid te voorkomen, wordt de gebruiker aangemoedigd om deze apparatuur en/of de meegeleverde batterijen of accu's van andere soorten afval te scheiden en af te leveren aan de gemeentelijke ophaaldienst. Het is mogelijk om de distributeur te vragen om de afvalinzameling van elektrische en elektronische apparatuur uit te voeren volgens de voorwaarden en de voorschriften die zijn vastgelegd in de nationale bepalingen ter uitvoering van Richtlijn 2012/19/EU.

De gescheiden inzameling en correcte behandeling van elektrische en elektronische apparatuur, batterijen en accu's bevorderen het behoud van natuurlijke hulpbronnen, respect voor het milieu en zorgen voor de bescherming van de gezondheid.

Voor meer informatie over de inzameling van afgedankte elektrische en elektronische apparatuur, batterijen en accu's is het noodzakelijk om contact op te nemen met de gemeenten of de bevoegde overheidsinstanties.

DEU-Informationen für die Entsorgung von elektrischen und elektronischen Altgeräten, die Batterien und Akkus enthalten

Dieses Symbol auf dem Produkt, auf den Batterien, auf den Akkus, auf deren Verpackung oder in deren Unterlagen weist darauf hin, dass das Produkt und die Batterien oder Akkus am Ende ihrer Lebensdauer nicht zusammen mit dem normalen Hausmüll gesammelt, verwertet oder entsorgt werden dürfen.

Eine unsachgemäße Entsorgung von elektrischen und elektronischen Altgeräten, sowie von Batterien oder Akkus kann zur Freisetzung gefährlicher Stoffe im Produkt führen. Um mögliche Umwelt- oder Gesundheitsschäden zu vermeiden, wird der Benutzer aufgefordert, dieses Gerät bzw. die Batterien oder Akkus von anderen Abfallarten zu trennen und der kommunalen Sammelstelle zu übergeben. Außerdem ist es möglich, den Händler um die Rücknahme der elektrischen und elektronischen Altgeräte unter den in den nationalen Vorschriften zur Umsetzung der Richtlinie 2012/19/EU vorgesehenen Bedingungen zu bitten.

Die getrennte Sammlung und die ordnungsgemäße Verwertung von elektrischen und elektronischen Altgeräten, Batterien und Akkus fördert die Erhaltung der natürlichen Ressourcen, respektiert die Umwelt und gewährleistet den Schutz der Gesundheit.

Für weitere Informationen zur Sammlung von elektrischen und elektronischen Altgeräten, Batterien und Akkus wenden Sie sich bitte an die für die Erteilung von Genehmigungen zuständigen Kommunen oder Behörden.

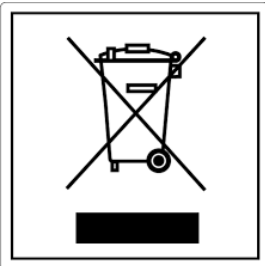

ESP-Información para la gestión de residuos de aparatos eléctricos y electrónicos con pilas y acumuladores

Este símbolo que aparece en el producto, en las pilas, los acumuladores o en su embalaje o su documentación indica que el producto y las pilas o acumuladores que contiene, al final de su vida útil, no deben recogerse, recuperarse o desecharse junto con los residuos domésticos.

Una gestión inadecuada de los residuos de aparatos eléctricos y electrónicos, pilas o acumuladores podría provocar la liberación de sustancias peligrosas contenidas en los productos. Para evitar posibles daños para el medio ambiente o la salud, se recomienda al usuario que separe este aparato y/o las pilas o acumuladores que contiene de otros tipos de residuos y lo entregue al servicio municipal encargado de la recogida. Se puede solicitar al distribuidor la recogida de los residuos de aparatos eléctricos y electrónicos en las condiciones y de acuerdo con las modalidades establecidas por las normas nacionales de transposición de la Directiva 2012/19/UE.

La recogida diferenciada y el tratamiento correcto de los aparatos eléctricos y electrónicos, de las pilas y los acumuladores favorecen la conservación de los recursos naturales, el respeto del medio ambiente y garantizan la protección de la salud.

Para obtener más información sobre las modalidades de recogida de los residuos de aparatos eléctricos y electrónicos, de las pilas y los acumuladores es necesario acudir a los ayuntamientos o las autoridades públicas competentes para la concesión de autorizaciones.

PRT-Informações sobre a gestão dos resíduos de equipamentos elétricos e eletrônicos contendo pilhas e acumuladores

Este símbolo no produto, pilhas, acumuladores ou respetiva embalagem ou documentação indica que, no final do seu ciclo de vida útil, o produto e os acumuladores incluídos não devem ser recolhidos, recuperados nem eliminados conjuntamente com o lixo doméstico.

Uma gestão imprópria dos resíduos de equipamentos elétricos e eletrônicos, pilhas ou acumuladores pode causar a libertação de substâncias perigosas contidas nos produtos. A fim de evitar eventuais danos para o ambiente ou para a saúde, o utilizador é convidado a separar este equipamento e/ou pilhas ou acumuladores incluídos de outros tipos de resíduos e a depositá-los no serviço municipal de recolha de lixo. É possível requisitar a recolha dos resíduos de equipamentos elétricos e eletrônicos pelo distribuidor segundo as condições e modalidades previstas pelas normas nacionais de transposição da diretiva 2012/19/UE.

A recolha separada e o correto tratamento dos equipamentos elétricos e eletrônicos e respetivas pilhas e acumuladores favorecem a conservação dos recursos naturais, o respeito do ambiente e a proteção da saúde.

Para mais informações sobre as modalidades de recolha dos resíduos de equipamentos elétricos e eletrônicos, pilhas e acumuladores, dirija-se à sua Câmara Municipal ou à autoridade pública competente para a emissão das autorizações.

GRC-Πληροφορίες για τη διαχείριση αποβλήτων ηλεκτρικού και ηλεκτρονικού εξοπλισμού, μπαταριών και συσσωρευτών

Αυτό το σύμβολο που εμφανίζεται στο προϊόν, στις μπαταρίες, στους συσσωρευτές στη συσκευασία ή στα έγγραφα υποδεικνύει ότι το προϊόν στο τέλος της ωφέλιμης ζωής του δεν πρέπει να συλλέγεται, να ανασύρεται ή να απορρίπτεται με τα οικιακά απορρίμματα.

Ο ακατάλληλος χειρισμός των αποβλήτων ηλεκτρικού και ηλεκτρονικού εξοπλισμού, μπαταριών ή συσσωρευτών μπορεί να οδηγήσει στην απελευθέρωση επικίνδυνων ουσιών που περιέχονται στο προϊόν. Προκειμένου να αποφευχθεί τυχόν μόλυνση στο περιβάλλον ή ασθένεια, ο χρήστης ενθαρρύνεται να διαχωρίσει αυτόν τον εξοπλισμό ή/και τις μπαταρίες ή τους συσσωρευτές που περιλαμβάνονται από άλλα είδη αποβλήτων και να το παραδώσει στην υπηρεσία δημοτικών συλλογών. Είναι δυνατόν να ζητηθεί από τον διανομέα η συλλογή αποβλήτων ηλεκτρικού και ηλεκτρονικού εξοπλισμού που πρέπει να πραγματοποιηθεί σύμφωνα με τους όρους και με τις διαδικασίες που θεσπίζονται από τις εθνικές διατάξεις εφαρμογής της οδηγίας 2012/19/ΕΕ.

Η χωριστή συλλογή και η σωστή επεξεργασία ηλεκτρικού και ηλεκτρονικού εξοπλισμού, μπαταριών και συσσωρευτών ευνοούν τη διατήρηση των φυσικών πόρων, τον σεβασμό για το περιβάλλον και την προστασία της υγείας.

Για περισσότερες πληροφορίες σχετικά με τον τρόπο συλλογής των αποβλήτων ηλεκτρικού και ηλεκτρονικού εξοπλισμού, μπαταριών και συσσωρευτών είναι απαραίτητο να επικοινωνήσετε με τους δήμους ή τις δημόσιες αρχές που είναι αρμόδιες για την έκδοση των αδειών.

DNK-Informationer til behandling af affald fra elektriske og elektroniske udstyr der indeholder batterier og akkumulatorer

Dette symbol, der vises på produktet, på batterierne eller på akkumulatorerne, på indpakningen eller i dokumentationen, angiver at selve produkt, når dets levetid er opbrugt, ikke skal opsamles, genvindes eller bortskaffes sammen med normalt husholdningsaffald.

En ukorrekt behandling af affald fra elektriske eller elektroniske udstyr, af batterier og akkumulatorer, risikerer at udlede farlige stoffer indeholdt i produktet. For at forebygge ventuelle skader for miljøet eller sundheden, bedes brugeren om at behandle dette udstyr, og/eller de medfølgende batterier eller akkumulatorerne separat fra andre affaldstyper, og at levere det til det kommunale opsamlingscenter, eller at anmode leverandøren om opsamling, i henhold til forskrifterne, der er angivet i de nationale forordninger til gennemførelse af Direktivet 2012/19/EF.

Den separate opsamling og genvinding af de nedslidte elektriske og elektroniske udstyr, af batterierne og af akkumulatorerne, fremmer bevarelsen af de naturlige ressourcer, og sikrer at dette affald behandles ved at tage hensyn til miljøets og sundhedens varetagelse.

Til yderligere informationer angående opsamling af affald fra elektriske og elektroniske udstyr, af batterier og akkumulatorer, er det nødvendigt at rette henvendelse til Kommunerne eller til de ansvarlige myndigheder til udstedelse af bemyndigelserne.

POL-Informacje dotyczące zarządzania odpadami sprzętu elektrycznego i elektronicznego zawierającego baterie i akumulatory

Niniejszy symbol znajdujący się na produkcie, bateriach, akumulatorach, na ich opakowaniu lub na dokumentacji, wskazuje, że produkt, baterie lub akumulatory po zakończeniu okresu użytkowania nie mogą być zbierane, odzyskiwane lub utylizowane wraz z odpadami komunalnymi.

Niewłaściwe postępowanie ze użytym sprzętem elektrycznym i elektronicznym, bateriami lub akumulatorami może powodować uwolnienie niebezpiecznych substancji zawartych w produktach. Celem uniknięcia jakichkolwiek szkód dla środowiska lub zdrowia, użytkownik proszony jest o odseparowanie niniejszego sprzętu i/lub dołączonych baterii lub akumulatorów od innych rodzajów odpadów i dostarczenia go do miejskiego punktu zbierania odpadów. Możliwe jest zwrócenie się z prośbą do dystrybutora o odebranie odpadów sprzętu elektrycznego i elektronicznego, na warunkach i zgodnie z procedurami ustanowionymi przez przepisy krajowe transponujące dyrektywę 2012/19/UE.

Oddzielna zbiórka i prawidłowe przetwarzanie sprzętu elektrycznego i elektronicznego, baterii i akumulatorów sprzyja ochronie zasobów naturalnych, poszanowaniu środowiska i zapewnieniu ochrony zdrowia.

Aby uzyskać więcej informacji dotyczących zbiórki użytego sprzętu elektrycznego i elektronicznego, baterii i akumulatorów, należy skontaktować się z władzami miejskimi lub organami publicznymi odpowiedzialnymi za wydawanie zezwoleń.

SVN-Informacije o ravnanju z odpadno električno in elektronsko opremo, ki vsebuje baterije in akumulatorje

Ta simbol, ki se nahaja na izdelku, baterijah, akumulatorjih ali na njihovi embalaži ali v dokumentaciji, označuje, da se po izteku življenjske dobe izdelka ter baterij ali akumulatorjev, ki jih izdelek vsebuje, ne sme zbirati, predelati ali odstranjevati skupaj z odpadki iz gospodinjstev.

Neprimerno ravnanje z odpadno električno in elektronsko opremo, baterijami ali akumulatorji lahko povzroči izpust nevarnih snovi, ki jih vsebujejo izdelki. Da bi preprečili morebitne škodljive vplive na okolje ali zdravje, uporabnike pozivamo, da tovrstno opremo in/ali baterije ali akumulatorje, ki jih oprema vsebuje, ločujejo od drugih vrst odpadkov ter jih oddajo občinski službi za zbiranje odpadkov. Od distributerja lahko zahtevate prevzem odpadne električne in elektronske opreme pod pogoji in na načine, skladno s katerimi je bila Direktiva 2012/19/EU prenesena v nacionalno zakonodajo.

Ločevanje in ustrezna obdelava električnih in elektronskih naprav, baterij in akumulatorjev pripomoreta k ohranjanju naravnih virov, spoštovanju okolja ter zagotavljanju varovanja zdravja.

Za dodatne informacije o načinih zbiranja odpadne električne in elektronske opreme, baterij in akumulatorjev se obrnite na občine ali na javne organe, ki so pristojni za izdajanje dovoljenj.



Aico S.p.A.

Headquarter

Via Consorzio Agrario, 3 - 25032
Chiari (BS) - Italy

Research and Development Centre

Viale del commercio 12/a - 37135
Verona (VR) - Italy

T. + 39 030 7402939
info@ravelligroup.it

FB Ravellifuocointelligente
IG ravellistufe

www.ravelligroup.it

Aico S.p.A. no se asume responsabilidad alguna por posibles errores en el presente folleto y se considera libre de modificar sin preaviso las características de sus productos.



RAVELLI
il fuoco intelligente



Modellen met technologie RDS

Inleiding

Geachte Klant, wij danken u dat u voor één van onze kachels hebt gekozen.

Wij nodigen u uit om aandachtig deze handleiding te lezen voordat u de kachel gaat installeren en gebruiken, om zo optimaal mogelijk en in alle veiligheid al zijn functies te kunnen benutten. In de handleiding vindt u alle informatie die nodig is voor een correcte installatie, inwerkingstelling, gebruikswijzen, reiniging, onderhoud, enz.

Bewaar deze handleiding op een geschikte plaats, berg de handleiding niet op zonder deze te hebben gelezen.

Onjuiste installatie, niet goed uitgevoerd onderhoud, oneigenlijk gebruik van het product ontheffen de Fabrikant van alle eventuele schade voortvloeiende uit het gebruik van de kachel.

Neem voor nadere inlichtingen of in geval van noodzaak contact op met het door Ravelli Geautoriseerde Technische Servicecentrum.

Alle rechten zijn voorbehouden. Geen enkel deel van deze instructiehandleiding mag worden gereproduceerd of overgedragen via elektronische of mechanische middelen, inclusief fotokopieën, registraties of andere opslagsystemen, voor andere doeleinden dan het exclusief persoonlijk gebruik van de koper, zonder de uitdrukkelijke schriftelijke toestemming van de Fabrikant.



<i>Inhoud</i>	
<i>Inleiding</i>	3
GARANTIE	5
<i>Garantiecertificaat</i>	5
<i>Garantievoorwaarden</i>	5
<i>Garantie registratie</i>	5
<i>Info en problemen</i>	5
ALGEMENE INFORMATIE	6
<i>Levering en bewaring</i>	6
<i>Taal</i>	6
<i>Gebuurde symbolen in de handleiding</i>	6
VEILIGHEID	6
<i>Algemene veiligheids waarschuwingen</i>	6
<i>Blijvende risico's</i>	7
BESCHRIJVING VAN DE KACHEL	8
<i>Beoogd gebruik</i>	8
<i>Redelijkerwijs te voorzien verkeerd gebruik</i>	8
<i>Verplichtingen en verboden</i>	9
<i>Kenmerken van de pellets</i>	10
<i>Niet toegestane brandstoffen</i>	10
TRANSPORT EN INSTALLATIE	11
<i>Veiligheids waarschuwingen voor het transport en de installatie</i>	11
<i>Aanleg voor het rookgasafvoersysteem</i>	12
<i>Installatie</i>	13
AANSLUITINGEN	16
<i>Aansluiting rookafvoer kanaal</i>	16
<i>Kanalisisatie</i>	17
<i>Keuring en inwerkingstelling</i>	17
<i>Schakelschema kachels met ventilatie</i>	18
<i>Schakelschema kachels met enkele kanalisatie</i>	19
<i>Schakelschema kachels met dubbele kanalisatie</i>	20
BESCHRIJVING VAN DE BEDIENINGSORGANEN EN SYMBOLEN VAN HET DISPLAY	21
GEBRUIKSPROCEDURE	21
<i>Controles voor de inschakeling</i>	21
<i>De toevoerschroef laden</i>	21
<i>In- en uitschakeling van het apparaat</i>	21
<i>Wat moet u doen bij het alarm "Geen ontsteking"</i>	22
<i>Instelling omgevingstemperatuur</i>	22
<i>Instelling werkvermogen</i>	23
OPERATIONELE FASEN VAN HET APPARAAT	23
<i>Sequentie van de fasen van inschakeling</i>	23
<i>De modulatie</i>	23
<i>Beschrijving van de menufuncties</i>	23
<i>Afstandsbediening</i>	29
<i>Enkele kanalisatie</i>	30
<i>Dubbele kanalisatie</i>	33
<i>Beknopt overzicht van de kachelfasen</i>	36
<i>Beschrijving van de alarmen</i>	36
ONDERHOUD	38
<i>Veiligheids waarschuwingen voor het onderhoud</i>	38
<i>Reiniging</i>	38
<i>Periodiek onderhoud</i>	39
OPSLAG EN VERWIJDERING	40
<i>Verwijdering</i>	40
STORINGEN	40
<i>De kachel werkt niet</i>	40
<i>Moeizame ontsteking</i>	40
<i>Rooklekkage</i>	40
<i>Het ruitje wordt snel vies</i>	40
<i>Buitendienststelling (einde seizoen)</i>	40



GARANTIE

Garantiecertificaat

Ravelli bedankt voor het gestelde vertrouwen met de aankoop van dit product en nodigt de koper uit om:

- kennis te nemen van de instructies voor de installatie, het gebruik en het onderhoud van het product.
- kennis te nemen van de hieronder vermelde garantievoorwaarden.

Garantievoorwaarden

De garantie voor de Klant wordt erkend door de Verkoper overeenkomstig de wettelijke voorwaarden.

De Verkoper erkent de garantie alleen in het geval dat er niet met het product is geknoeid en alleen als de installatie correct is uitgevoerd en volgens de voorschriften van de Fabrikant.

De beperkte garantie dekt de fabricage-fouten van het materiaal, mits het product niet kapot is gegaan als gevolg van een niet-correct gebruik, nalatigheid, verkeerde aansluiting, knoeien, installatiefouten.

De garantie vervalt ook indien slechts één voorschrift vermeld in deze handleiding niet is nageleefd.

Uitgesloten van garantie is/zijn:

- de vuurvaste materialen van de verbrandingskamer;
- het ruitje van de deur;
- de pakkingen;
- de lak;
- het verbrandingsrooster in roestvrij staal of gietijzer;
- de weerstand;
- de keramische delen;
- de esthetische delen;
- eventuele schade veroorzaakt door een verkeerde installatie en/of gebruik van het product en/of nalatigheid van de consument.

Het gebruik van een slechte kwaliteit pellets of van andere niet goedgekeurde brandstoffen kan schade toebrengen aan het product. Dit leidt tot de beëindiging van de garantie en de bijkomstige aansprakelijkheid van de producent.

Er wordt dan ook geadviseerd om pellets van een goede kwaliteit te gebruiken die voldoen aan de vereisten vermeld in het desbetreffende hoofdstuk.

Alle door het transport veroorzaakte schade wordt niet erkend, om deze reden wordt aanbevolen om de goederen bij ontvangst zorgvuldig te controleren en de Verkoper onmiddellijk van eventuele schade op de hoogte te stellen.

Garantie registratie



Om de garantie te activeren, is het noodzakelijk om het product op het garantie-portaal op de website www.ravelligroup.it te registreren door uw gegevens en het aankoopbewijs in te voeren.

Info en problemen

De erkende verkooppunten van Ravelli beschikken over een netwerk van Technische Servicecentra opgeleid om aan de behoeften van onze Klanten te voldoen. Voor informatie of assistentie verzoeken wij u contact op te nemen met de Verkoper waar u het product hebt gekocht of met het Technische Servicecentrum.

ALGEMENE INFORMATIE

Levering en bewaring

De handleiding wordt geleverd in gedrukte vorm.

Bewaar deze handleiding bij de kachel, zodat hij gemakkelijk door de gebruiker geraadpleegd kan worden.

Ten behoeve van de veiligheid maakt de handleiding integraal onderdeel uit van de kachel, daarom:

- **moet deze in intacte staat worden bewaard** (in al zijn onderdelen). Wanneer de handleiding verloren is gegaan of onbruikbaar geworden is, moet u onmiddellijk een kopie ervan aanvragen;
- **moet deze bij de kachel blijven totdat hij wordt gesloopt** (ook in geval van verplaatsingen, verkoop, verhuur enz....).

De Fabrikant wijst elke aansprakelijkheid af wegens oneigenlijk gebruik van de kachel en/of wegens schade veroorzaakt door niet in de technische documentatie opgenomen handelingen.



Taal

De originele handleiding is in het Italiaans opgesteld.

Eventuele vertalingen in andere talen moeten worden gemaakt vanuit de oorspronkelijke instructies.

De Fabrikant houdt zich verantwoordelijk voor de informatie in de originele handleiding; de vertalingen in andere talen kunnen niet volledig worden geverifieerd, dus als er een inconsistentie wordt ontdekt, moet de tekst in de oorspronkelijke taal worden gevolgd of moet u contact opnemen met onze Afdeling Technische Documentatie.

Gebruikte symbolen in de handleiding

symbool	definitie
	Symbool gebruikt om informatie van bijzonder belang in de handleiding aan te geven. De informatie heeft ook betrekking op de veiligheid van de gebruikers die betrokken zijn bij het gebruik van de kachel.
	Symbool gebruikt om belangrijke waarschuwingen voor de veiligheid van de gebruiker en/of de kachel aan te geven.

VEILIGHEID

Algemene veiligheidswaarschuwingen

 Lees aandachtig deze instructiehandleiding door alvorens de kachel te installeren en te gebruiken. Het niet in acht nemen van de voorschriften in deze handleiding kan leiden tot het verval van de garantie en/of schade veroorzaken aan eigendommen en/of personen.

 De installatie, de controle van het systeem, de controle van de werking en de eerste ijking van de kachel mogen uitsluitend worden uitgevoerd door gekwalificeerd en bevoegd personeel.

 De kachel moet aangesloten worden op een enkel rookafvoerkanaal dat de door de Fabrikant verklaarde trek garandeert en voldoet aan de installatienormen voorzien op de plaats van installatie.

 De ruimte waar de kachel wordt geïnstalleerd moet zijn voorzien van een luchtinlaat of een geschikt luchttoevoersysteem voor verbranding.

 Gebruik de kachel niet als verbrander of op een andere manier dan waarvoor deze is ontworpen.

 Gebruik geen andere brandstof dan pellets. Het is streng

verboden om vloeibare brandstoffen en traditioneel hout te gebruiken.

! Het is verboden om de kachel te laten werken met het deurtje of de aslade open of wanneer het ruitje kapot is.

! Raak nooit de warme oppervlakken van de kachel aan zonder de geschikte beschermingsmiddelen, teneinde brandwonden te voorkomen. Wanneer de kachel in werking is, bereiken de externe oppervlakken hoge temperaturen bij aanraking.

! Het is verboden om wijzigingen aan de kachel aan te brengen waarvoor geen toestemming is verleend.

! Voordat u de kachel gebruikt, moet u weten waar zich de bedieningselementen bevinden en wat hun functie is.

! Bel de Brandweer in geval van brand in het rookafvoerkanaal.

! Gebruik uitsluitend originele reserveonderdelen. Elke wijziging en/of vervanging waarvoor door Ravelli geen toestemming is verleend, kan gevaren voor de veiligheid van de gebruiker veroorzaken.

! Bij bijzonder slechte weersomstandigheden, kunnen de veiligheidssystemen ingrijpen door de kachel uit te schakelen. Schakel nooit de veiligheidssystemen uit.

! Voor een directe verbinding op het elektriciteitsnet moet een inrichting worden aangelegd die de afkoppeling van het elektriciteitsnet verzekert, met een openingsafstand van de contacten die in de omstandigheden van overspanningscategorie III de volledige ontkoppeling mogelijk maakt, overeenkomstig de installatievoorschriften.

Blijvende risico's

Het ontwerp van de kachel is uitgevoerd om de essentiële veiligheidseisen voor de gebruiker te garanderen.

De veiligheid is, voor zover mogelijk, geïntegreerd in het project en in de constructie van de kachel.

Voor elk blijvend risico wordt een beschrijving gegeven van het risico en van de zone of onderdeel dat onderwerp is van het blijvende risico (tenzij het een risico betreft dat voor de hele kachel geldt). Tevens wordt informatie verstrekt over hoe het risico kan worden vermeden en over het correcte gebruik van de persoonlijke beschermingsmiddelen die voorzien en voorgeschreven zijn door de Fabrikant.



blijvend risico	beschrijving en procedure
Risico op brandwonden 	Wanneer de kachel in werking is kan deze hoge temperaturen bereiken bij aanraking, met name aan de externe oppervlakken. Wees voorzichtig om brandwonden te voorkomen en gebruik eventueel de speciale gereedschappen. Gebruik de bijgeleverde want om het pelletdeksel te openen voor het bijvullen.

BESCHRIJVING VAN DE KACHEL

Beoogd gebruik

Het apparaat in kwestie is bestemd voor:

werking	toegestane brandstof	niet toegestaan	omgeving
Verwarming van de woonomgevingen door middel van verbranding van:	Houtpellets	Elke andere dan de toegestane brandstof.	Woning Commercieel

De kachel is ontworpen en gebouwd om veilig te werken als:

- deze wordt geïnstalleerd volgens de specifieke voorschriften door gekwalificeerd personeel;
- deze wordt gebruikt binnen de limieten verklaard in het contract en in de onderhouds handleiding;
- de procedures van de gebruikshandleiding worden gevolgd;
- het gewone onderhoud op de aangegeven tijdstippen en op de aangegeven wijzen wordt uitgevoerd;
- het buitengewoon onderhoud, indien nodig, onverwijld wordt uitgevoerd;
- de veiligheidsvoorzieningen niet worden verwijderd en/of omzeild.



De kachel moet bestemd zijn voor het gebruik waarvoor deze uitdrukkelijk is gerealiseerd.

Redelijkerwijs te voorzien verkeerd gebruik

Het redelijkerwijs te voorzien verkeerd gebruik wordt hieronder opgesomd:

- gebruik van de kachel als verbrander;
- gebruik van de kachel met een andere brandstof dan houtpellets met een diameter van 6 mm;

- gebruik van de kachel met vloeibare brandstoffen;
 - gebruik van de kachel met open deur en/of uitgetrokken aslade.
- Elk ander gebruik van het apparaat anders het beoogde gebruik moet vooraf schriftelijk door de Fabrikant worden goedgekeurd. Bij het ontbreken van een dergelijke schriftelijke goedkeuring moet het gebruik worden beschouwd als “oneigenlijk gebruik”. De Fabrikant is van elke contractuele en buitencontractuele aansprakelijkheid uitgesloten voor schade veroorzaakt aan personen, dieren of eigendommen als gevolg van fouten bij de installatie, afstelling, onderhoud en oneigenlijk gebruik.

Verplichtingen en verboden

Verplichtingen

De gebruiker moet:

- de onderhavige instructiehandleiding lezen alvorens om het even welke handeling op de kachel te gaan verrichten;
- Kinderen mogen niet met het apparaat spelen. De reiniging en het onderhoud moet door de gebruiker worden verricht en mag niet door kinderen zonder toezicht worden uitgevoerd;
- niet de kachel op oneigenlijke wijze gebruiken, dat wil zeggen voor ander gebruik dan aangegeven in de paragraaf “BEOOGD GEBRUIK”;
- voorwerpen die niet bestand zijn tegen de warmte en/of ontvlambaar zijn op de juiste veiligheidsafstand houden;
- de kachel uitsluitend en alleen voeden met houtpellets met de kenmerken die in deze handleiding staan beschreven;
- de kachel op een goedgekeurd rookafvoerkanaal aansluiten;
- zorg voor een geschikt systeem voor de toevoer van verbrandingslucht (luchtinlaat of afzuigingskanaal voor hermetisch afgesloten kachels);
- de onderhoudsinterventies altijd op een uitgeschakelde en koude kachel uitvoeren;
- de reiniging uitvoeren met de frequentie die aangegeven staat in deze handleiding;
- alleen originele door de Fabrikant geadviseerde reserveonderdelen gebruiken.

Verboden

De gebruiker mag niet:

- zonder toestemming de veiligheidsvoorzieningen verwijderen of wijzigen;
 - ontvlambare vloeibare brandstoffen voor de ontsteking gebruiken;
 - op eigen initiatief handelingen of manoeuvres verrichten waarvoor hij niet bevoegd is ofwel die zijn eigen veiligheid of die
-
-

- van andere personen in gevaar kunnen brengen;
- andere brandstoffen dan houtpellets gebruiken;
- de kachel als verbrander gebruiken;
- ontvlambare of explosieve stoffen gebruiken in de nabijheid van de kachel tijdens zijn werking;
- de kachel gebruiken met open deur en/of met een beschadigd of kapot ruitje;
- in geen enkel geval de verbrandingslucht-inlaatopeningen en de rookgas-uitlaatopeningen afsluiten;
- de kachel gebruiken om er wasgoed op te drogen;
- de kachel aanraken op blote voeten en met natte lichaamsdelen;
- geen enkel component van de kachel vervangen of wijzigen;
- de pellets direct in de vuurpot schenken.

Kenmerken van de pellets

Houtpellets is een brandstof dat verkregen wordt uit geperst zaagsel, veelal gerecycled uit bewerkingsresten van houtbewerkingsbedrijven. Het gebruikte materiaal mag geen enkele vreemde stof bevatten zoals bijvoorbeeld lijm, lak of synthetische stoffen.

Nadat het zaagsel is gedroogd en geschoond van onzuiverheden, wordt het geperst via een ponsmatrijs: door de hoge druk wordt het zaagsel warm en activeert zo de natuurlijke bindmiddelen van het hout; op deze manier handhaaft de pellet zijn vorm ook zonder toevoeging van kunstmatige stoffen. De dichtheid van de houtpellets varieert naar gelang het type hout en kan 1,5 - 2 keer meer zijn dan die van het natuurlijk hout.

De staafjes hebben een diameter van 6 mm en een lengte variërend tussen 10 en 40 mm. Hun dichtheid is gelijk aan ongeveer 650 kg/m³. Als gevolg van het lage watergehalte (< 10%) hebben ze een hoog energetisch gehalte.

De norm UNI EN ISO 17225-2:2014 die het ENplus-label vervangt, bepaalt de kwaliteit van de pellets met een indeling in drie klassen: A1, A2 en B.

De pellets moeten worden vervoerd en opgeslagen op een droge plaats. Wanneer ze in contact komen met vocht zwellen ze op, waardoor ze onbruikbaar worden: daarom is het nodig om ze tegen vocht te beschermen zowel tijdens het transport als tijdens de opslag. Houd de brandstof op gepaste afstand.

Ravelli adviseert het gebruik van houtpellets van klasse A1 en A2 volgens de norm EN ISO 17225-2:2014, of met het DIN PLUS-label (meer aangescherpt dan klasse A1) of ONORM M 7135.



Gebruik alleen gecertificeerde pellets. Door pellets van slechte kwaliteit te gebruiken wordt het ruitje sneller vies en dit verhoogt ook de onderhoudsinterventies.



De pellets moeten worden vervoerd en opgeslagen in een droge en vochtvrije ruimte.

Niet toegestane brandstoffen

Aanbevolen wordt om de volgende materialen niet als brandstoffen te gebruiken:

- brandhout;
- behandeld hout (geverfd, gelakt, gelijmd hout, enz.);
- zaagsel of houtsnippers;
- vloeibare brandstoffen;
- houtskool of andere fossiele brandstoffen;
- plastic en derivaten;
- behandeld papier en karton;
- afval;
- brandstoffen die giftige of verontreinigende stoffen kunnen laten ontsnappen.

Het gebruik van deze brandstoffen, behalve dat het verboden is aangezien het de uitstoot van verontreinigende en schadelijke stoffen veroorzaakt, leidt tot een snellere verslechtering van de kachel en een ophoping van vuil in het afvoersysteem rookgassen met als gevolg prestatieverlies en afname van de veiligheid.



De gassen geproduceerd door deze brandstoffen zijn gevaarlijk voor het milieu en voor uw gezondheid!



Het gebruik van brandstof dat niet met het bovenstaande in overeenstemming is, maakt de garantie ongeldig.



TRANSPORT EN INSTALLATIE

Veiligheidswaarschuwingen voor het transport en de installatie



De installatie van de kachel moet worden uitgevoerd door een gekwalificeerd technicus, die aan de koper een conformiteitsverklaring van de installatie moet afgeven. De installateur aanvaardt de volledige aansprakelijkheid van de installatie en de correcte werking van de kachel.



De plaats van installatie van de kachel moet zodanig gekozen worden dat de gegenereerde warmte zich uniform kan verspreiden in de ruimtes die men wil verwarmen.



De kachel moet aangesloten worden op een enkel rookafvoerkanaal dat de door de Fabrikant verklaarde trek garandeert en voldoet aan de installatienormen voorzien op de plaats van installatie.



De ruimte waar de kachel wordt geïnstalleerd moet zijn voorzien van een luchtinlaat of een geschikt toevoersysteem van de buitenlucht.



De luchtinlaat moet zodanig worden gepositioneerd dat hij niet geblokkeerd kan worden.

De Fabrikant wijst elke aansprakelijkheid af in geval van installaties die niet voldoen aan de geldende wetgeving, een niet correctie ventilatie van de ruimte en een niet behoorlijk gebruik van het apparaat.

Met name is het noodzakelijk dat:

- het apparaat aangesloten is op een systeem voor de afvoer van rookgassen van geschikt formaat teneinde de door de Fabrikant verklaarde trek te garanderen, dat deze afgedicht is en de afstanden tot ontvlambare materialen in acht neemt;
- er een adequate verbrandingsluchtinlaat is overeenkomstig het type geïnstalleerd product of systeem;
- andere verbrandingstoestellen of geïnstalleerde apparaten de druk in de ruimte waar de kachel is geïnstalleerd niet verlagen;
- de veiligheidsafstanden van ontvlambare materialen in acht worden genomen.

Het controleren van de compatibiliteit van het systeem gaat vooraf aan elke andere montage- of installatiehandeling.



Plaatselijke administratieve verordeningen, bijzondere voorschriften van de gezaghebbende instanties met betrekking tot de installatie van verbrandingstoestellen, de luchtinlaat en het systeem voor de afvoer van rookgassen kunnen per regio of per land verschillen. Ga bij de plaatselijke gezaghebbende instanties na of er wettelijke voorschriften bestaan die meer aangescherpt zijn dan hier vermeld.

Verpakking

Controleer bij ontvangst van de kachel of:

- deze overeenkomt met het aangeschafte model;
- deze geen beschadigingen vertoont die te wijten zijn aan het transport.

Eventuele klachten kunnen op het moment van ontvangst aan de vervoerder worden gecommuniceerd (ook op het begeleidingsdocument).



Controleer het draagvermogen van de vloer alvorens de kachel te hanteren en te plaatsen.

Ga voor de hantering van de kachel met verpakking als volgt te werk:

- 1 Steek de vorken van de heftruck in de daartoe bestemde openingen onder de houten pallet.
- 2 Til langzaam op.
- 3 Breng de kachel bij de voor de installatie vooraf bepaalde plaats.



De kachel moet altijd in verticale positie worden gehanteerd. Bescherm de deur en het ruitje van de deur tegen mechanische schokken die de intacte staat ervan in gevaar kunnen brengen.

Ga voor het uitpakken van de kachel als volgt te werk:

- 1 Knip de verpakkingsbanden door en verwijder het houten verstevigingsframe dat op de doos rust
- 2 Til de kartonnen doos langzaam op
- 3 Verwijder het noppenfolie of soortgelijk
- 4 Haal de kachel van de pallet en plaats het toestel op de vooraf bepaalde plaats, zorg dat deze conform is met de voorschriften.

In het geval dat de kachel in een houten krat is ingepakt, vervangt u de stappen 1 en 2 van de voorgaande tabel, door de hierna beschreven stappen:

- 1 Verwijder de verpakkingsbanden aan de zijkanten, door de bevestigingsschroeven los te draaien
- 2 Demonteer de houten krat aan de boven- en zijkant



De verwijdering van de verpakking is de taak van de eindgebruiker, overeenkomstig de geldende wetgeving in het land van installatie.

Aanleg voor het rookgasafvoersysteem



Besteed aandacht aan de totstandbrenging van het systeem voor de afvoer van rookgassen en neem de geldende wettelijke bepalingen in het land waar de kachel wordt geïnstalleerd, in acht.



De Fabrikant wijst alle aansprakelijkheid af in geval van een rookgasafvoersysteem van ongeschikt formaat dat niet voldoet aan de normen.

Rookkanalen en aansluitingen

Met de term rookkanalen worden de buizen bedoeld die het verbrandingstoestel verbinden met het rookafvoerkanaal.

De volgende voorschriften moeten worden toegepast:

- voldoen aan de productnorm EN 1856-2;
- de horizontale tracés moeten een minimale helling van 3% naar boven hebben;
- de lengte van het horizontale tracé moet zo kort mogelijk zijn en de uitsteek in installatie mag niet meer dan 4 meter bedragen;
- de richtingveranderingen moeten hoeken kleiner dan 90° hebben (aanbevolen hoeken van 45°);
- het aantal richtingveranderingen inclusief die voor de inbreng in het rookafvoerkanaal en exclusief de T in geval van een uitlaat aan de zijkant of achterkant, mag niet meer zijn dan 3;
- de doorsnede moet een constante en gelijke diameter hebben vanaf de uitgang van de haard tot aan de aansluiting in het rookafvoerkanaal;
- het is verboden om buigzame metalen buizen van vezelcement te gebruiken;
- de rookkanalen mogen niet de ruimten passeren waar het verboden is om verbrandingsapparaten te installeren.

In ieder geval moeten de rookkanalen afgedicht zijn tegen verbrandingsproducten en condens en ze moeten ook geïsoleerd zijn als ze buiten de installatieruimte om passeren.

Het aanbrengen van voorzieningen voor het handmatig afstellen van de trek is niet toegestaan.

Rookafvoerkanaal

Het rookafvoerkanaal is een bijzonder belangrijk element voor de correcte werking van de kachel.



Het rookafvoerkanaal moet van zodanige afmeting zijn dat de door de Fabrikant verklaarde trek wordt gegarandeerd.



Sluit de kachel niet aan op een collectief rookafvoerkanaal.

Bij de verwezenlijking van het rookafvoerkanaal moeten de volgende voorschriften worden toegepast:

- het moet voldoen aan de productnorm EN 1856-1;
- het moet gemaakt worden van geschikte materialen om weerstand te kunnen bieden tegen de normale mechanische, chemische en thermische belastingen en het moet een adequate warmte-isolatie hebben om condensvorming te beperken;
- het moet een overwegend verticaal verloop hebben en over de hele lengte geen vernauwingen hebben;
- het moet op een juiste afstand worden geplaatst met een spouwmuur en geïsoleerd worden van ontvlambare materialen;
- er mogen maximaal 2 richtingveranderingen zijn met een hoek niet groter dan 45°;
- het rookafvoerkanaal binnen in de woning moet hoe dan ook geïsoleerd zijn en kan worden geplaatst in een spouw mits de wettelijke voorschriften voor leidingen worden gerespecteerd;
- het rookkanaal wordt aangesloten op het rookafvoerkanaal met een "T"-koppeling met een kamer met inspectiedeksel voor de opvang van verbrandingsresten en vooral voor het opvangen van condens.



Aangeraden wordt om op het typeplaatje van het rookafvoerkanaal de veiligheidsafstanden die in acht moeten worden genomen wanneer er brandbaar materiaal aanwezig is en het soort isolatiemateriaal dat gebruikt moet worden te controleren.



Gebruik lekdichte buizen met siliconen pakkingen.



Het is verboden om gebruik te maken van een afvoer rechtstreeks via de muur of naar afgesloten ruimtes en van elke andere vorm van afvoer die niet wordt voorzien door de geldende wetgeving in het land van installatie (N.B.: in Italië is alleen de afvoer via het dak toegestaan).

Schoorsteenpot

De schoorsteenpot, dat wil zeggen het eindstuk van het rookafvoerkanaal, moet aan de volgende kenmerken voldoen:

- de doorsnede van de rookgassenuitlaat moet minstens het dubbele zijn van de binnendoorsnede van de schoorsteen;
- er mag geen water of sneeuw naar binnen kunnen komen;
- de afvoer van rook moet ook bij wind verzekerd worden (windbestendige schoorsteenpot);
- de openingshoogte moet zich buiten de terugstroomzone bevinden (raadpleeg de nationale en plaatselijke wetsbepalingen om te weten wat de terugstroomzone is);
- hij moet altijd op afstand van antennes of schotels worden gebouwd en mag nooit als steun worden gebruikt.

Installatie

 Voor de installatie en het gebruik van het apparaat moeten alle plaatselijke, landelijke en Europese wetten en voorschriften worden nageleefd.

 De installatie van de kachel en de metselwerkzaamheden moeten voldoen aan de geldende wettelijke bepalingen in het land van de installatie (ITALIË = UNI 10683).

 De installatiewerkzaamheden moeten worden uitgevoerd door een gekwalificeerde en/of door de Fabrikant geautoriseerde technicus. Het personeel dat belast is met de installatie moet aan de koper een conformiteitsverklaring van de installatie afgeven en aanvaardt de volledige aansprakelijkheid van de definitieve installatie en de daaropvolgende goede werking van het geïnstalleerde product. Ravelli is niet aansprakelijk wanneer deze voorzorgsmaatregelen niet in acht zijn genomen.

Vereisten voor de installatieruimte

De ruimte waar de kachel wordt geïnstalleerd moet voldoende geventileerd zijn. Om aan deze eis te voldoen, is het nodig om de ruimte te voorzien van een externe luchtinlaat.

 De installatieruimte moet voorzien zijn van een luchtinlaat met een vrije doorsnede van minstens 80 cm².

 Bij installatie in aanwezigheid van andere verbrandingstoestellen of van een installatie met mechanische ventilatie moet de correcte werking van het apparaat gecontroleerd worden.

De kachel moet binnenshuis in leefomgevingen worden geplaatst. De kachel mag niet in badkamers of in slaapkamers en in omgevingen met explosieve atmosfeer worden geïnstalleerd tenzij deze hermetisch wordt geïnstalleerd. Het volume van de installatieruimte moet geschikt zijn voor het vermogen van het apparaat en in elk geval groter zijn dan 15 m³.

 De afvoerventilatoren (bijvoorbeeld: afzuigkappen) wanneer gebruikt in dezelfde kamer of ruimte van de kachel, kunnen problemen aan de werking van de kachel veroorzaken.

 De kachel moet worden geïnstalleerd op een vloer met een geschikte draagkracht. Als de bestaande positie niet aan deze eis voldoet, moeten de juiste maatregelen worden getroffen (bijvoorbeeld door een plaat te gebruiken om de belasting te verdelen).

 Zorg voor een adequate isolatie als het vlak gemaakt is van onvlambaar materiaal.

Als de vloer waarop de kachel rust van onvlambaar materiaal is, dan wordt een adequate isolatie geadviseerd. Er mogen geen warmtegevoelige of onvlambare voorwerpen in de buurt van de kachel worden opgeslagen; houd deze voorwerpen hoe dan ook buiten het gebied dat wordt begrensd door de bovenvermelde minimum afstanden.

De installatie van de kachel moet een gemakkelijke toegang garanderen voor het reinigen van het apparaat zelf, de rookkanalen en het rookafvoerkanaal.

Voorbeelden van installatie

Bij dit type installatie (afb. 1) moet het rookafvoerkanaal geïsoleerd zijn.

De spouw moet geventileerd zijn.

In het onderste deel van het rookafvoerkanaal is een inspectiedeksel aanwezig, passend geïsoleerd tegen wind en regen.

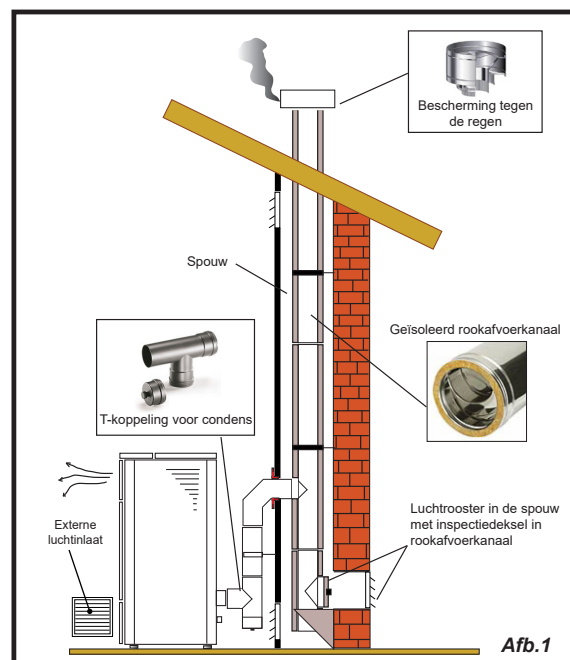

Breng bij de uitgang van de kachel geen bocht aan van 90°, aangezien de as in korte tijd de doorgang van de rookgassen kan blokkeren en zo trekproblemen van de kachel veroorzaakt (zie afb. 2).

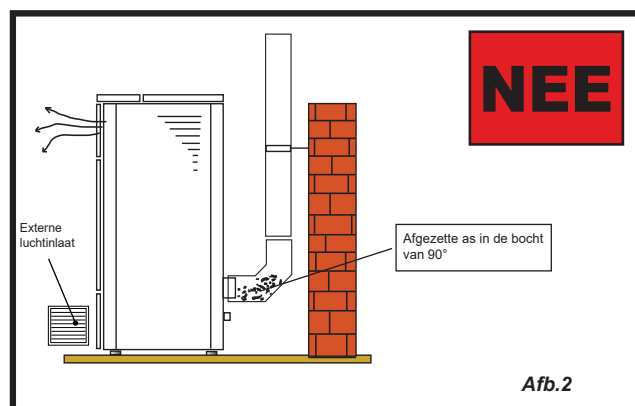

Bij dit type installatie (zie afb.3) vereist het rookkanaal (dat wil zeggen het interne tracé van de woning dat de kachel met het rookafvoerkanaal verbindt) geen isolatie. Voor het rookafvoerkanaal is het daarentegen verplicht om een geïsoleerde buis te gebruiken. Aan de onderkant van het rookafvoerkanaal is een "T"-koppeling aangebracht met een inspectiedop; zodoende kan het externe tracé geïnspecteerd worden. Breng bij de uitgang van de kachel geen bocht aan van 90°, aangezien de as in korte tijd de doorgang van de rookgassen kan blokkeren en zo trekproblemen van de kachel veroorzaakt (zie afb. 2).

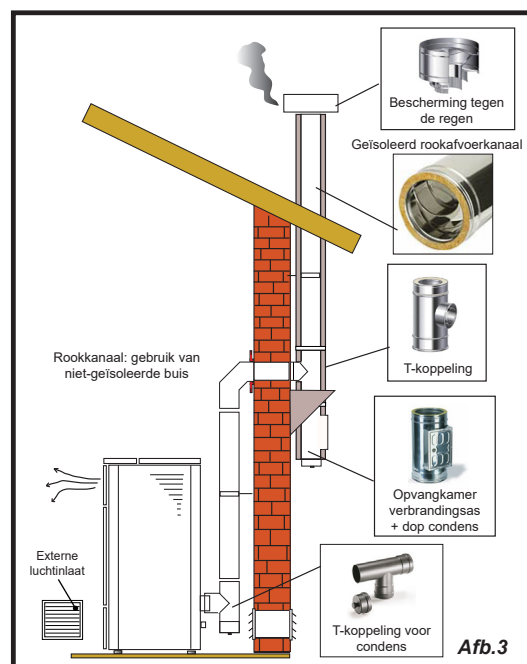

Dit type installatie (zie afb.4) vereist een geïsoleerd rookafvoerkanaal.
 Aan de onderkant van het rookafvoerkanaal is een "T"-koppeling aangebracht met een inspectiedop.

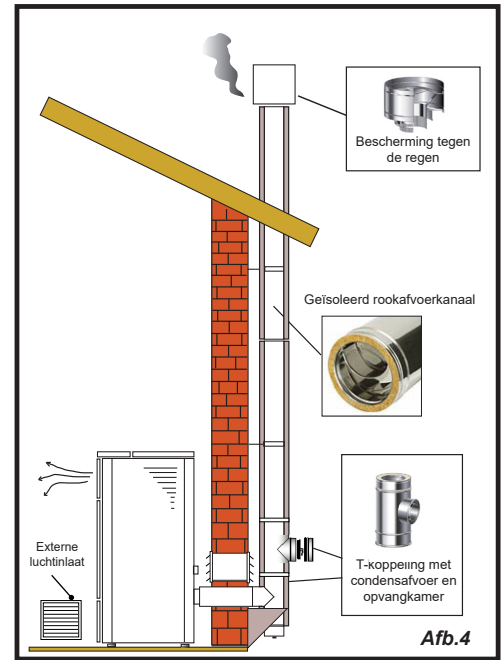

Voor dit type installatie (zie afb.5) is een geïsoleerd rookafvoerkanaal vereist, ook al is het rookafvoerkanaal in een reeds bestaand rookafvoerkanaal gesitueerd.
 Aan de onderkant van het rookafvoerkanaal is een "T"-koppeling aangebracht met een inspectiedop. Het wordt afgeraden om als eerste begintracé een bocht van 90° te installeren, aangezien de as in korte tijd de doorgang van de rookgassen blokkeert en zo trekproblemen van de kachel veroorzaakt (zie afb. 2).

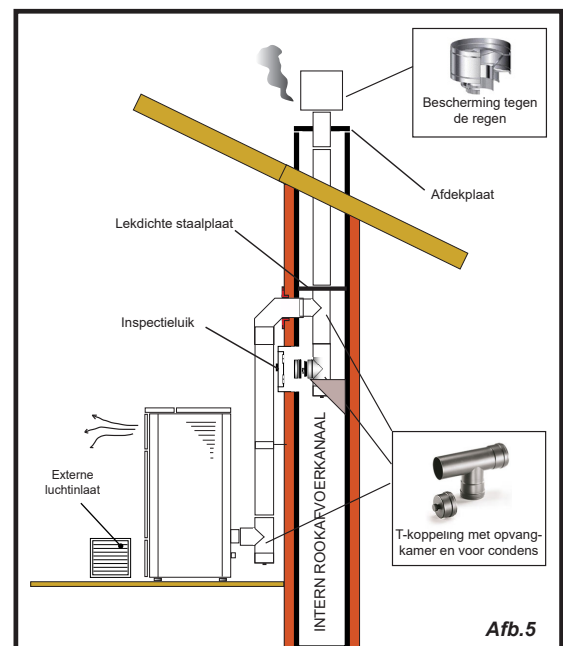

Dit type installatie (zie afb.6) vereist een horizontaal tracé om aan te sluiten op een reeds bestaand rookafvoerkanaal. Neem de in de afbeelding aangegeven hellingen in acht, om de asafzetting in het horizontale tracé van de buis te beperken. Aan de onderkant van het rookafvoerkanaal is een "T"-koppeling aangebracht met een inspectiedop, net zoals bij de opening van het rookafvoerkanaal.
 Het wordt afgeraden om als begintracé een bocht van 90° te installeren, aangezien de as in korte tijd de doorgang van de rookgassen blokkeert en zo trekproblemen van de kachel veroorzaakt (zie afb. 2).

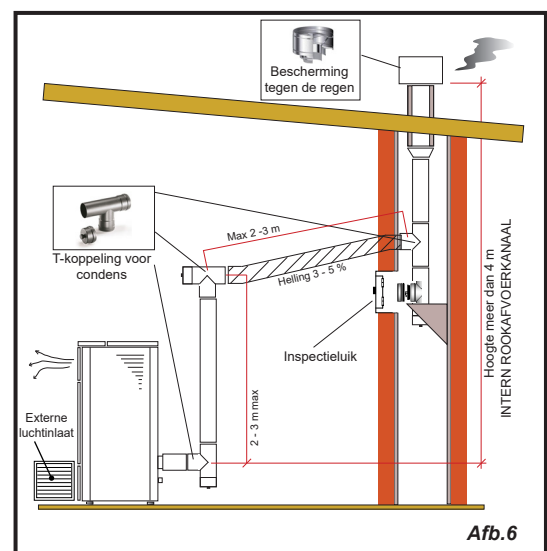

AANSLUITINGEN

De aansluitingen moeten worden uitgevoerd door een gekwalificeerd en/of door de Fabrikant geautoriseerde technicus.



Het soort kabel, met bijbehorende doorsnede, dat in geval van vervanging door de fabrikant moet worden gemonteerd is: H05RR-F doorsn.3G0,75

Aansluiting rookafvoerkanaal

Het rookafvoerkanaal moet van zodanige afmeting zijn dat de door de Fabrikant verklaarde trek wordt gegarandeerd.



De kachel moet worden aangesloten op een apart rookafvoerkanaal. HET is verboden om de kachel aan te sluiten op een rookafvoerkanaal waarop ook andere verbrandingstoestellen of afvoeren van kappen zijn aangesloten.

Elektrische aansluiting

De stekker van de voedingskabel mag pas worden aangesloten nadat de installatie is voltooid en het apparaat is gemonteerd en moet ook na de installatie toegankelijk blijven.

Om de elektrische aansluiting uit te voeren, gaat u als volgt te werk:

Sluit de voedingskabel eerst op de stekker aan de achterkant van de kachel aan en daarna op een wandstopcontact.

Voorzie de kachel van stroom door de schakelaar in stand (I) te brengen



Wanneer de kachel niet wordt gebruikt, wordt geadviseerd om de voedingskabel los te koppelen.



Let op dat de voedingskabel (en eventuele andere kabels buiten het apparaat) niet met warme oppervlakken in aanraking komen.



Zorg ervoor dat de elektrische installatie is uitgerust met aarding.



Voor een directe verbinding op het elektriciteitsnet moet een inrichting worden aangelegd die de afkoppeling van het elektriciteitsnet verzekert, met een openingsafstand van de contacten die in de omstandigheden van overspanningscategorie III de volledige ont koppeling mogelijk maakt, overeenkomstig de installatievoorschriften.



Aanbevolen wordt aan het bevoegde personeel om de elektrische aansluitingen heel goed te controleren na elke op het product ingevoerde ingreep.



Als de voedingskabel beschadigd is, moet deze worden vervangen door de fabrikant of door het technisch servicecentrum of in elk geval door iemand met een gelijkwaardige kwalificatie, teneinde elk risico te voorkomen

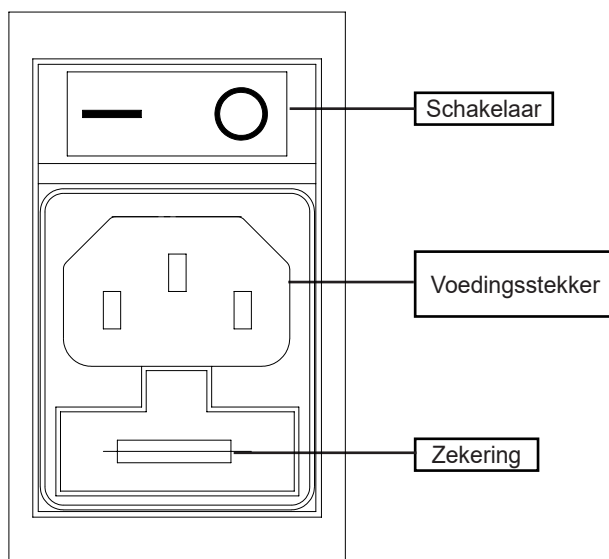

Kanaliserie



Houd u aan de geldende normen en wetten van de regio waar het product wordt geïnstalleerd.

Sluit een buis met een diameter van 80 mm aan op de uitgang van de kachel van de kanalisatie voor het verwarmen van een andere kamer van de woning. Het kanaal moet van geschikt formaat zijn (lengte en vorm) waarbij rekening moet worden gehouden met de resterende opvoerhoogte van de kanalisatieventilator zoals hier vermeld.



Gebruik een buis en pakkingen die bestand zijn tegen hoge temperaturen (die ook 200 °C kunnen bereiken): geadviseerd wordt om metalen buizen en silicoonpakkingen te gebruiken.



De kanalisatiebuis kan zeer hoge temperaturen bereiken: het is daarom noodzakelijk om deze goed te isoleren met geschikt materiaal, op die punten waar de buis in contact kan komen met ontvlambare of warmtegevoelige oppervlakken en om mensen en dieren tegen mogelijke brandwonden te beschermen.

Bij het passeren door wanden die gemaakt zijn van ontvlambare materialen is het verplicht om deze materialen te beschermen met isolatiemateriaal of passende voorzorgsmaatregelen te nemen.

Geadviseerd wordt om de kanalisatiebuis over de gehele lengte te isoleren om warmteverliezen te voorkomen.



Het is verplicht om de kachel op het kanalisatiekanaal van de woning aan te sluiten alvorens hem in te schakelen. Zorg ervoor dat het niet mogelijk is om de ventilatorbladen aan te raken, door de gepaste veiligheidsmaatregelen te treffen (bijv: rooster luchtopening kanalisatie of buis langer dan 620 mm).

De kanalisatie onttrekt veel lucht aan de ruimte waar de kachel is geïnstalleerd doordat die naar de andere te verwarmen ruimte gaat. Om deze reden is het raadzaam om de recirculatie van de lucht te garanderen tussen de kamer waar de kachel is geïnstalleerd en de door de kanalisatie verwarmde omgeving. Op deze manier wordt de verwarming van de kamers geoptimaliseerd doordat de trek van koude lucht van buiten en de warmteverliezen worden vermeden.

Aanbevolen wordt het specifieke hoofdstuk met betrekking tot de instellingen van de kanalisatie te raadplegen.

Aansluiting externe sonde of thermostaat

Om de kachel te beheren via een externe thermostaat (optioneel) moet die aangesloten worden op de daarvoor bestemde klemmen "TERM" van de kaart, zoals aangegeven wordt op het elektrische schema.



Sluit een externe aan/uit-thermostaat (en dus uit) aan.

Keuring en inwerkingstelling

De inwerkingstelling van de kachel moet vooraf gegaan worden door de keuring die een test van de werking van de volgende elementen voorziet:

- aansluiting op het systeem voor de afvoer van rookgassen;
- elektrische aansluitingen;
- controle dat alle materialen voor de bouw van het rookkanaal, het rookafvoer kanaal en de schoorsteenpot aan de normen voldoen en geschikt zijn voor het gebruik.

De keuring is pas positief wanneer alle werkingsfasen zijn uitgevoerd zonder dat er afwijkingen zijn waargenomen.

Schakelschema kachels met ventilatie

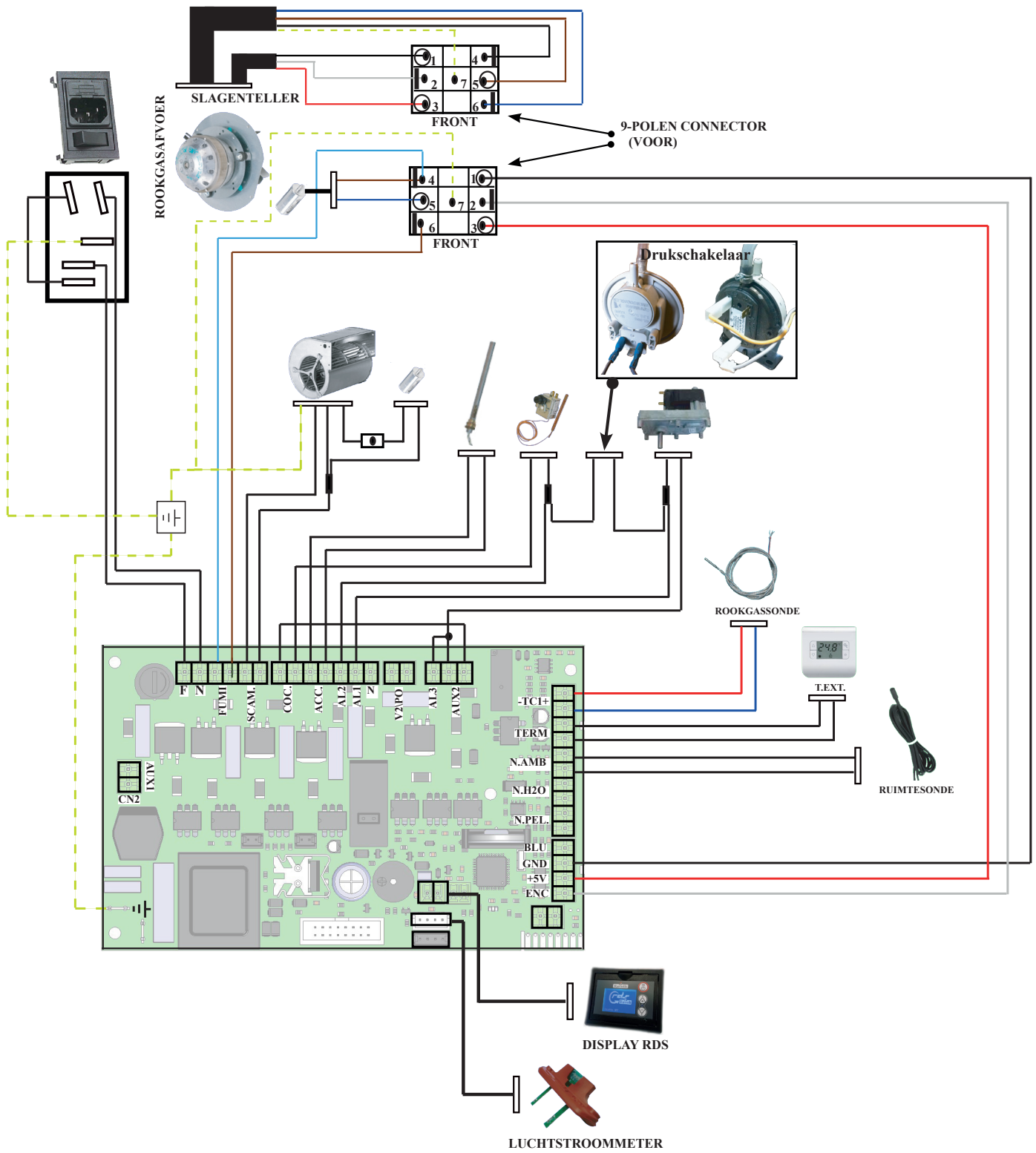

Schakelschema kachels met enkele kanalisatie

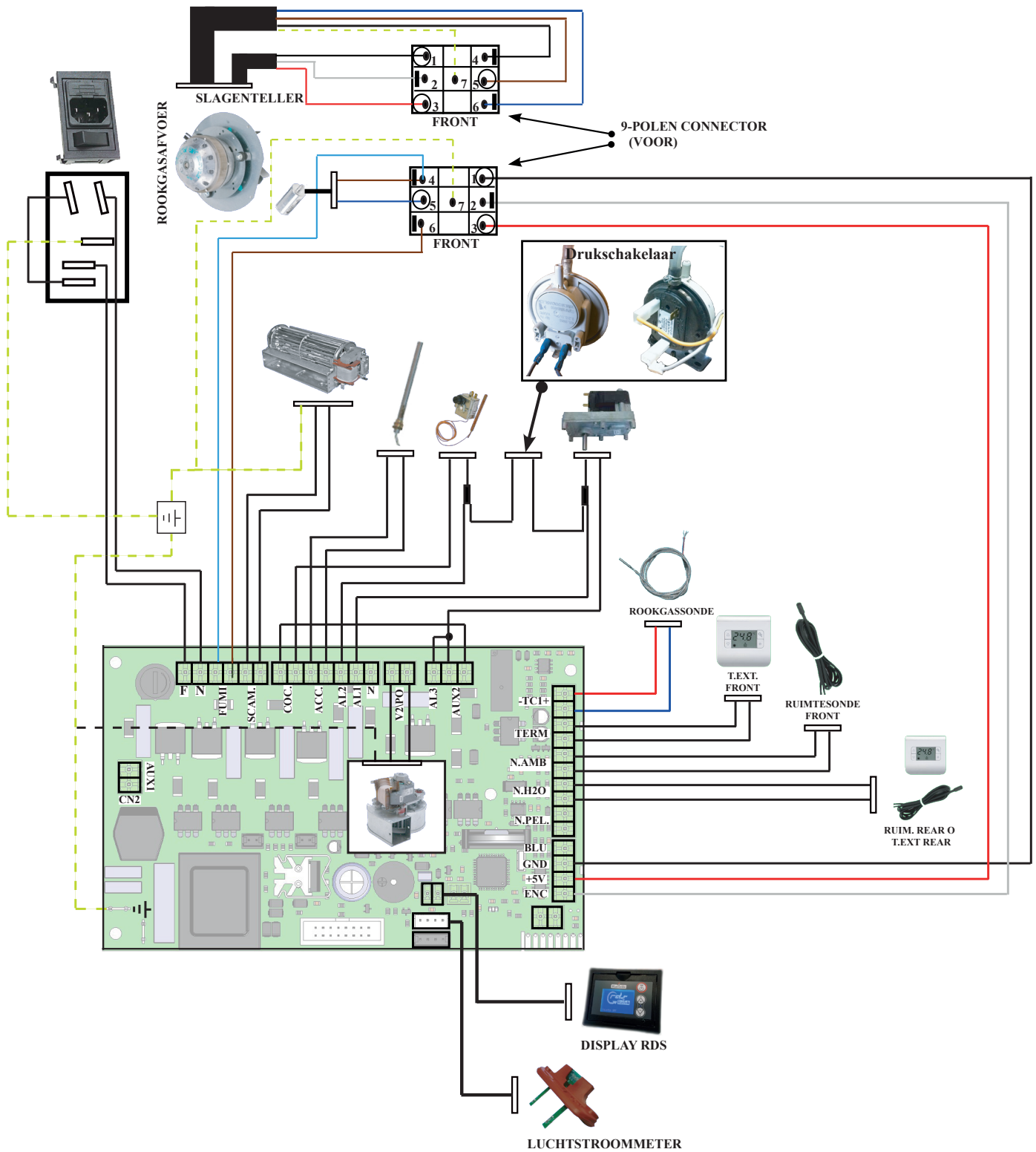

Schakelschema kachels met dubbele kanalisatie

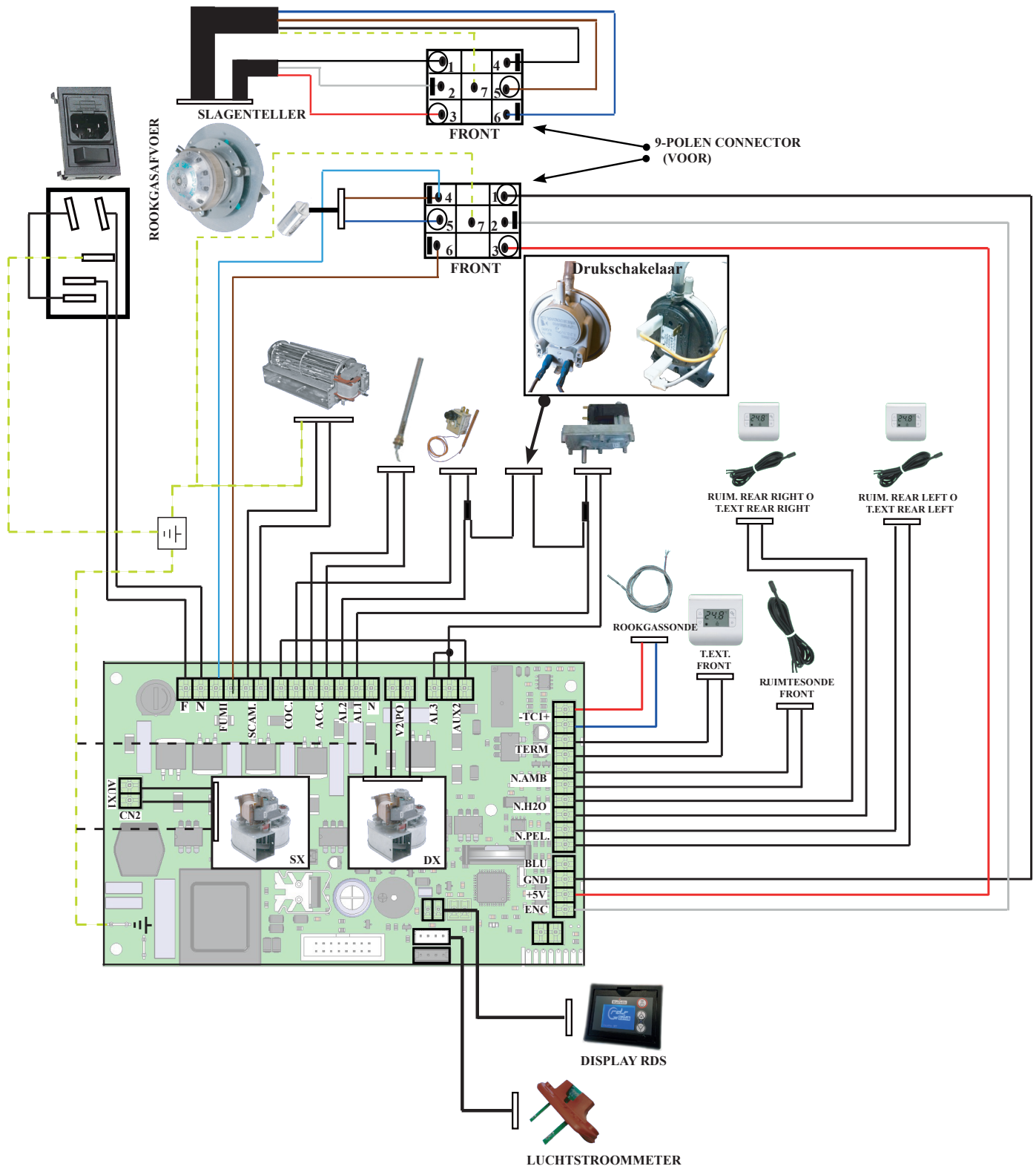

BESCHRIJVING VAN DE BEDIENINGSORGANEN EN SYMBOLEN VAN HET DISPLAY

Het display van de handset ziet er als volgt uit (beginscherm):



Knop OK: in het Beginscherm lang drukken om het apparaat in te schakelen/uit te schakelen of de alarmen te resetten; kort drukken om toegang te krijgen tot het menu

Knop "1": knop voor toegang tot "Set kamertemp" en afstelling (verlaagt de waarde)

Knop "2": knop voor toegang tot "Set vermogen" en afstelling (verhoogt de waarde)



Bij de eerste druk op een willekeurige toets met een actief display wordt de achtergrondverlichting van het display ingeschakeld, dit wordt niet als een commando geïnterpreteerd.

GEBRUIKSPROCEDURE



Bel onmiddellijk de Brandweer in geval van brand in het rookafvoerkanaal.

Controles voor de inschakeling



Zorg dat u de inhoud van dit instructieboekje gelezen en perfect begrepen hebt.

Voordat u de kachel gaat inschakelen, moet u zich ervan overtuigen dat:

het pelletreservoir is gevuld;

• de verbrandingskamer schoon is;

• de hermetische sluiting van de vuurdeur en van de aslade correct werken;

• de elektrische stekker correct is aangesloten;

• alle elementen die zouden kunnen gaan branden (instructies, diverse stickers) verwijderd zijn;

• de vuurpot indien uitneembaar, correct in zijn zitting is geplaatst.



Gedurende de eerste gebruiksuren is het mogelijk dat de verf die gebruikt is voor de afwerking van de kachel, een onaangename geur afgeeft. Bovendien is het mogelijk de typische geur te ruiken van metalen delen die aan hoge temperaturen zijn onderworpen. Zorg ervoor dat er voldoende ventilatie in de kamer is gegarandeerd. Deze onvermijdelijke ongemakken zullen vanzelf verdwijnen na de eerste gebruiksuren. Om het ongemak zoveel mogelijk te beperken, moet u de kachel gedurende een aantal uren op laag vermogen aan houden en niet overbelasten in de beginperiode door belastende cycli van verwarming en afkoeling te vermijden.



Tijdens de eerste inschakeling voltooit de verf zijn droging en hardt uit. Het wordt dan ook afgeraden de geverfde oppervlakken van de kachel in deze fase aan te raken om beschadigingen te voorkomen.

De toevoerschroef laden

Voor de eerste inschakeling van de kachel, steeds wanneer de kachel in alarm gaat "06 - Pellets op", en in ieder geval elke keer als de vultrechter helemaal leeg is, moet de toevoerschroef geladen worden.

Deze fase dient ervoor het laadsysteem van de pellets te vullen (het systeem dat de pallets van het reservoir naar de vuurpot brengt) zodat de pellets op het moment van inschakeling gereed zijn om in de vuurpot geladen te worden en de kachel vervolgens ingeschakeld kan worden. Als de toevoerschroef niet wordt geladen, kan het gebeuren dat de kachel niet aangaat.

Volg voor het laden van de toevoerschroef de instructies in de paragraaf "Menu Status kachel".



Wanneer de toevoerschroef is geladen en voordat u de kachel inschakelt, vergeet niet om altijd de vuurpot te legen en te controleren of de vuurpot schoon is. Leeg de vuurpot nooit in de vultrechter.



Na iedere onderhoudsinterventie moet gecontroleerd worden of de vuurpot correct in zijn zitting geplaatst is.

In- en uitschakeling van het apparaat

Vanaf het beginscherm is het mogelijk om de kachel in en/of uit te schakelen door de OK-toets  op de handset enkele seconden ingedrukt te houden. Een geluidssignaal waarschuwt u dat het apparaat is in- of uitgeschakeld.

 Schakel de kachel niet uit door de stekker uit het wandstopcontact te halen.

 Wanneer het bericht "SET RDS" verschijnt, geeft dat aan dat de beginprocedure van testen en ijking van de parameters niet correct is uitgevoerd. Deze indicatie impliceert niet de blokkering van de kachel (zie deel "meldingspop-up").

Wat moet u doen bij het alarm "Geen ontsteking"

Als het systeem niet de inschakeling van de vlam binnen de van tevoren bepaalde tijd detecteert, zal de werking geblokkeerd worden met het alarm "Geen ontsteking".

Controleer, alvorens de kachel opnieuw in te schakelen, of er pellets in de trechter zijn, of de deur en het vak van de aslade gesloten zijn, of er geen obstructies zijn voor het systeem voor de inlaat van verbrandingslucht en vooral, voor de modellen zonder zelfreinigende vuurpot, of de vuurpot leeg, schoon en correct in positie gebracht is. Als het probleem aanhoudt, kan dit te wijten zijn aan een technisch probleem (ontstekingsbougie, afstellingen, enz...), neem dus contact op met een Technisch Assistentiecentrum van Ravelli.

 De accumulatie van onverbrande pellets in de vuurpot, na een uitgebleven ontsteking, moet verwijderd worden alvorens tot een nieuwe ontsteking over te gaan.

 De vuurpot kan zeer warm zijn: gevaar voor brandwonden!

 Leeg de vuurpot nooit in de vultrechter.

Instelling omgevingstemperatuur

De temperatuur van de omgeving kan gemeten worden:

- met de bijgeleverde omgevingssonde die op de achterkant van de kachel geplaatst is (standaard)
- met omgevingssonde geïntegreerd in het display (gebruik alleen aangeraden met op muur gemonteerd display).

De kachel kan ook met externe thermostaat (of bediening) werken.

Door vanuit het "Beginscherm" op toets 1 te drukken, gaat men naar de pagina voor de instelling van de omgevingstemperatuur

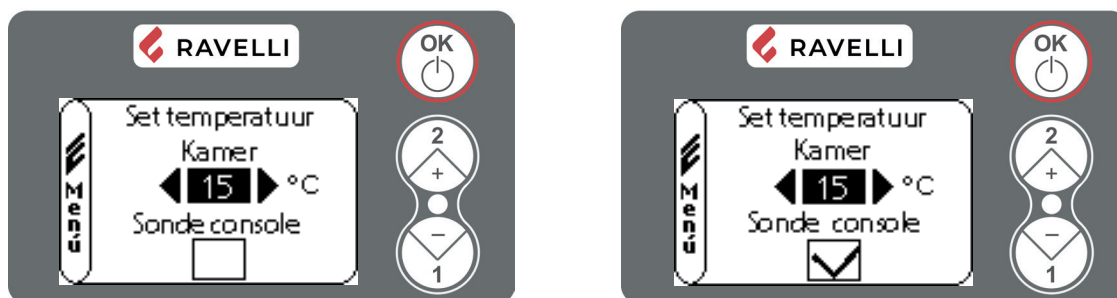

Stel de gewenste temperatuur in met de toetsen 1 en 2. De waarden die geselecteerd kunnen worden, zijn: EXT, van 7°C tot 40°C, MAN. De waarde EXT moet geselecteerd worden als men de externe thermostaat wilt gebruiken en MAN als men de kachel met constant vermogen wilt laten werken.

Druk, om rechtstreeks terug te keren naar het "Beginscherm", gelijktijdig op de toetsen 1 en 2 of druk op OK om over te gaan naar "Sonde console".

Door de functie "Sonde console" in te schakelen, wordt de lezing van de temperatuur ingeschakeld met de in het display geïntegreerde omgevingssonde. Schakel de functie in met toets 2 en uit met toets 1. Druk op OK om terug te keren naar het Beginscherm

Als een externe thermostaat gebruikt wordt, die correct aangesloten is op de kaart, zoals getoond wordt in het schakelschema, zal het display niet meer de omgevingstemperatuur weergeven maar de tekst T ON (WANNEER HET CONTACT GESLOTEN IS) of T OFF (WANNEER HET CONTACT GEOPEND IS). Om de externe thermostaat te gebruiken moet de "sonde console" gedeactiveerd zijn.

De omgevingstemperatuur zal rechtstreeks door de externe thermostaat geregeld worden.

Bij het bereiken van de op de thermostaat ingestelde temperatuur zal het display de tekst MODULATIE ECO weergeven; in dit geval zal de kachel het verbruik van pellets tot het minimum beperken en het verwarmingsvermogen op het minimum brengen. Als de werkwijze COMFORT CLIMA actief is, zal de kachel de fase van uitschakeling en automatische herinschakeling uitvoeren.

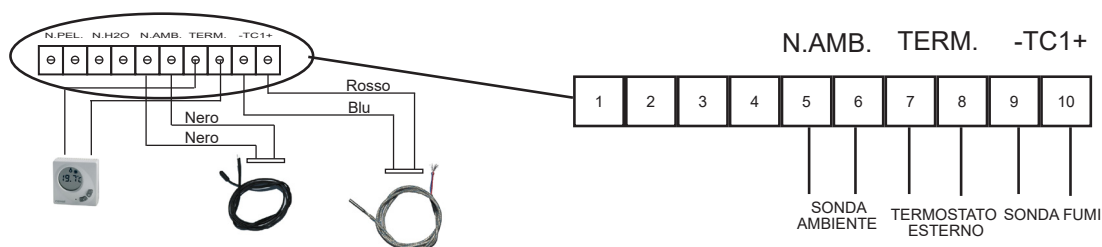

 Er wordt een externe thermostaat aanbevolen met een OFF-SET van minstens 3 °C als men COMFORT CLIMA wil gebruiken

Instelling werkvermogen

Druk om het werkvermogen te wijzigen op toets 2 om het betreffende menu binnen te gaan en met de toetsen 1 en 2 het gewenste vermogen te regelen van 1 tot 5 en te bevestigen met de toets OK. Door het vermogen te verhogen neemt het verbruik van pellets en de snelheid van de warmtewisselaarventilator toe.



OPERATIONELE FASEN VAN HET APPARAAT

Sequentie van de fasen van inschakeling

Tijdens de ontstekingsfase zullen de volgende teksten op het display verschijnen:

- **START:** laadfase van de pellets in de vuurpot en verwarming van de ontstekingsbougie (wachtijd variabel al naargelang de fabrieksparameters)
- **WACHTEN OP VLAM:** fase van wachten op de ontsteking van de vlam (wachtijd variabel al naargelang de fabrieksparameters)
- **VLAM AANWEZIG:** fase van ontwikkeling en stabilisatie van de verbranding (wachtijd variabel al naargelang de fabrieksparameters)
- **IN WERKING:** normale werkwijze, op grond van de gekozen instellingen

Als het commando voor ontsteking gegeven wordt wanneer de kachel nog warm is, dus in EINDREINIGING, zal de kachel nog enkele minuten in de fase WACHTEN/HERSTART blijven waarna hij automatisch opnieuw ingeschakeld zal worden (INSCHAKELING HERSTART).

De modulatie

Tijdens de werkfase, wanneer de set omgevingstemperatuur is bereikt, gaat de kachel naar de moduleermodus, de fase waarin het verbruik van brandstof es ist minimaal.

Beschrijving van de menufuncties

Druk om vanuit het "Beginscherm" naar het menu te gaan op de knop OK (korte druk).

Gebruik om de lijst van de menu's langs te lopen de knoppen 1 en 2 en bevestig vervolgens met OK om de submenu's binnen te gaan. Druk om vervolgens terug te keren naar het "Beginscherm" gelijktijdig op de toetsen 1 en 2. Druk om naar het vorige menu terug te keren op OK (lange druk).

De kachel is voorzien van verschillende functies, die beschikbaar zijn in afzonderlijke programmeringsmenu's. Enkele van deze menu's staan de gebruiker ter beschikking terwijl andere beschermd worden met passwords en dus alleen toegankelijk zijn voor het Technisch Assistentiecentrum.



- Menu GEBRUIKER
- Menu SET RDS
- Menu FABRIEKSINSTELLING
- Menu PARAMETERS STANDARD



De menu's SET RDS, FABRIEKSINSTELLING en PARAMETERS STAND worden door een toegangspasswoord beschermd. De wijziging van de parameters in deze menu's kan de werking en de veiligheid van de kachel in gevaar brengen. In dat geval vervalt de garantie.

De submenu's van MENU GEBRUIKER (enige van de drie menu's die toegankelijk is voor de gebruiker) zijn de volgende:

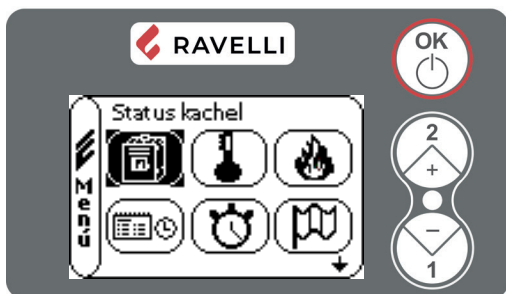

- Menu STATUS KACHEL
- Menu SET KAMERTEMP
- Menu SET VERMOGEN
- Menu KLOK
- Menu TIMER
- Menu TAAL

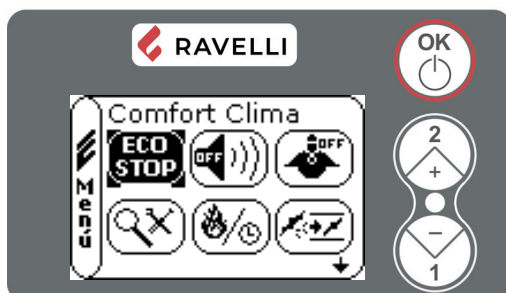

- Menu COMFORT CLIMA
- Modalità SILENCE
- Modalità SELF CONTROL SYSTEM
- Menu BEKIJKEN PARAMTRS
- Menu BEDRIJFSUREN
- Menu SET TREK/PELLET

Menu STATUS KACHEL

In dit menu kunt u de correcte werking van de belangrijkste parameters van het apparaat controleren. Hierna vindt u een opsomming van reële gegevens van de kachel die nuttig zijn voor de ondersteunende service tijdens de controlefasen.

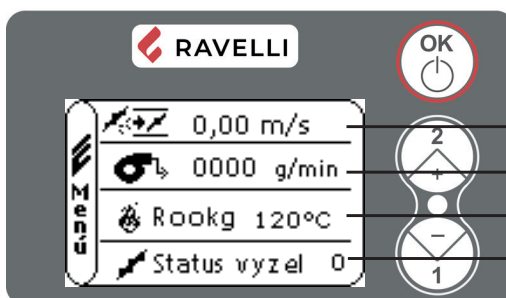

- Velocità flusso in ingresso
- Giri estrattore
- Temperatura fumi
- Stato della coclea

- Actuele uitlezing RDS (m/s)
- Actuele snelheid rookgasafzuiger (rpm)
- Temperatuur rookgassen (°C)
- Stato della coclea
- SET** Ingestelde waarde RDS (m/s)
- DF** Temperatuur koude sonde RDS (°C)
- DR** Temperatuur hete sonde RDS (°C)
- SK** Temperatuur elektronische kaart (°C)

Druk om naar het tweede scherm te gaan op de toets 1.

Vanuit het eerste scherm is het mogelijk de beginlading van de toevoerschroef te activeren door op toets 2 te drukken. De waarde Status vyzel zal 1 worden.

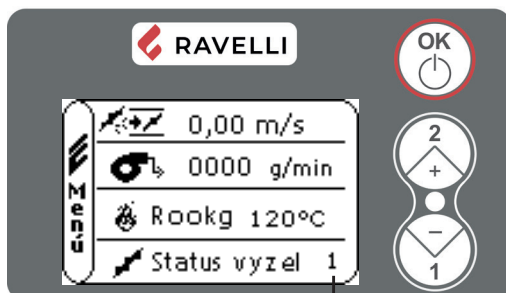

Coclea attivata

De beginlading zal automatisch onderbroken worden na een van tevoren bepaalde tijd, druk op toets 2 om die eerder te onderbreken.

Herhaal de handeling meerdere keren tot gezien wordt dat pellets in de vuurpot vallen. Het is alleen mogelijk deze handeling uit te voeren als de kachel in de status EINDREINIGING of UIT staat.

Menu SET KAMERTEMP

Raadpleeg voor het wijzigen van de instellingen de paragraaf: "Instelling omgevingstemperatuur"

Menu SET VERMOGEN

Raadpleeg voor het wijzigen van de instellingen de paragraaf: "Instelling werkvermogen"

Menu KLOK

Gebruik voor het wijzigen van de waarden de toetsen 1 en 2 en met iedere druk op OK wordt het gegeven bevestigd en gaat men naar het volgende. Door het vakje (FLAG) ON/OFF te activeren, wordt de timerfunctie ingeschakeld.

Bij de laatste bevestiging met OK worden de instellingen opgeslagen en keert men automatisch terug naar het scherm met de iconen.

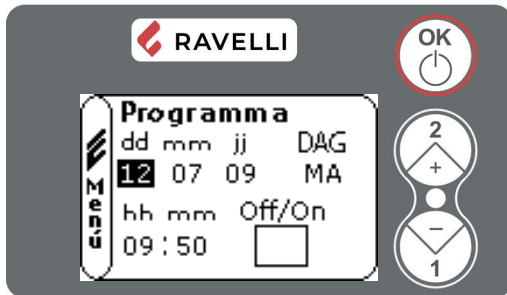
Menu TIMER

Met de functie Timer is het mogelijk om voor elke dag van de week de in- en uitschakeling van de kachel te programmeren in 4 onafhankelijke tijdsintervallen. Zie voor de inschakeling van de TIMER dat wat vermeld wordt in het menu Klok.

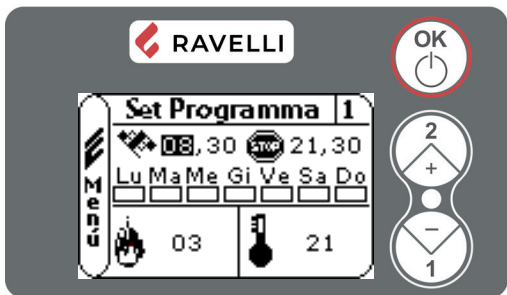

- 1** Programmanummer TIMER
- START: tijd van inschakeling
- STOP: tijd van uitschakeling
- Lu Ma Me Gi Ve Sa Do
DAG: dag van de week waarop het programma actief is
- VERMOGEN: Instelling van het vermogen
- TEMPERATUUR: instelling van de omgevingstemperaturen

In de gekanaliseerde kachels is het mogelijk de temperaturen van de afzonderlijke vertrekken in te stellen:

F (Voor) temperatuur van het installatievertrek van de kachel

R (Achter, enkele kanalisatie) temperatuur van de kamer die door de kanalisatie verwarmd wordt

RL en RR (Linksachter en Rechtsachter voor dubbele kanalisatie)

Ook de waarden EXT (werking met externe thermostaat) en MAN (werking met constant vermogen) kunnen ingesteld worden

Gebruik voor de keuze van het in te stellen programmanummer de toetsen 1 en 2 en bevestig vervolgens met OK.

Iedere parameter kan gewijzigd worden met de toetsen 1 en 2 en met iedere druk op OK wordt het gegeven bevestigd en gaat men naar het volgende. Bij de laatste bevestiging met OK worden de instellingen opgeslagen en gaat men over naar het volgende programma.

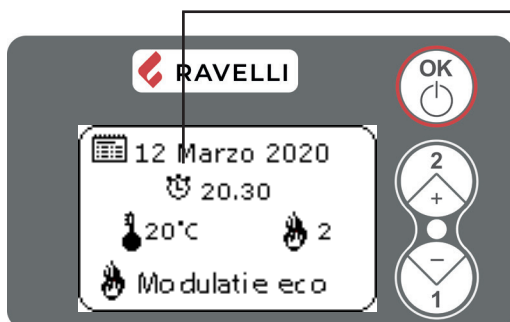

Het aangeduide symbool signaleert dat de timerfunctie actief is. Het is hoe dan ook mogelijk de programmering van de timer uit te voeren, ook als die gedeactiveerd blijkt te zijn. Raadpleeg om de timer werkzaam te maken het hoofdstuk dat gewijd is aan de instelling van de klok.

Beschrijving

Beschrijving	Instelbare waarden
START	van OFF tot 23:50 met stappen van 10'
STOP	van OFF tot 23:50 met stappen van 10'
DAG	Tussen on/off voor de dagen van maandag tot zondag
LEISTUNG	van 01 tot 05
TEMPERATUUR	van EST tot MAN

Voorbeelden

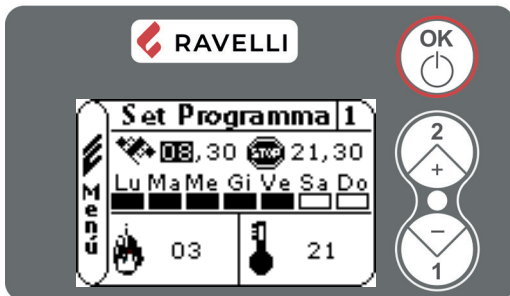

Activeringsdagen: van maandag tot vrijdag
 Inschakeling om 8.30 uur
 Uitschakeling om 21.30 uur
 Vermogen: 3
 Omgevingstemperatuur: 21°C

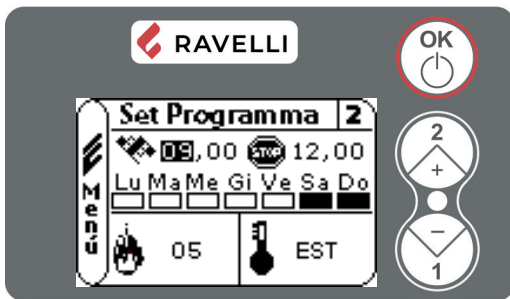

Activeringsdagen: zaterdag en zondag
 Inschakeling om 9.00 uur
 Uitschakeling om 12.00 uur
 Vermogen: 5
 Omgevingstemperatuur: geregeld door externe thermostaat

De functie Comfort Clima werkt ook met actieve timer.



Door deze werkwijze te gebruiken is het nodig te controleren of de vuurpot na iedere automatische uitschakeling altijd goed schoon blijft zodat een correcte automatische inschakeling gegarandeerd wordt.

Menu TAAL



Gebruik voor het selecteren van de taal de toetsen 1 en 2.

Door met de knop OK te bevestigen, worden de instellingen opgeslagen en keert men automatisch terug naar het scherm met de iconen.



Menu COMFORT CLIMA

Gebruik voor het wijzigen van de instellingen de toetsen 1 en 2 en met iedere druk op OK wordt het gegeven bevestigd en gaat men naar het volgende.

Bij de laatste bevestiging met OK worden de instellingen opgeslagen en keert men automatisch terug naar het scherm met de iconen.

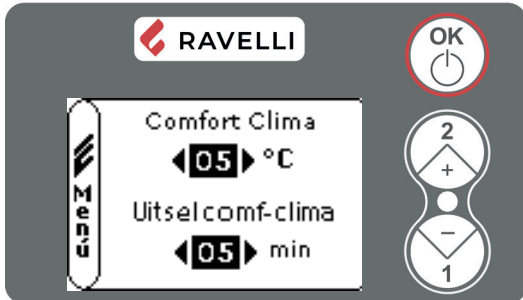

De activering van deze functie zorgt ervoor dat de kachel automatisch uitschakelt, wanneer de gewenste omgevingstemperatuur wordt bereikt. Zodra de set temperatuur wordt bereikt, gaat de kachel in de moduleermodus. Wanneer de temperatuur van de kamer de via de handset of de externe thermostaat ingestelde temperatuur bereikt, activeert de kachel de moduleerfase; als de bereikte temperatuur gedurende een bepaalde tijd wordt gehandhaafd (UITSEL COMFORT CLIMA), schakelt de kachel automatisch uit en op het display verschijnt de melding ECO STOP. De kachel schakelt weer in wanneer de temperatuur onder de ingestelde drempel daalt (COMFORT CLIMA). Hierna worden de stappen beschreven die u moet volgen om het betreffende menu te openen.

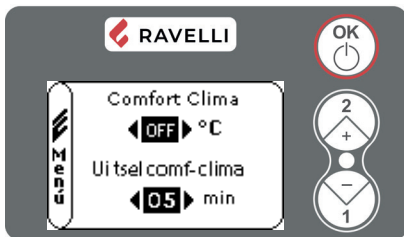
Voorbeeld

Stel om de functie te bevestigen de waarde COMFORT CLIMA op iets anders in dan OFF met gebruik van de knoppen 1 en 2. Bevestig met OK.

Stel de tijd in gedurende welke de kachel op MODULATIE ECO moet blijven, alvorens over te gaan naar ECO STOP (default 4').

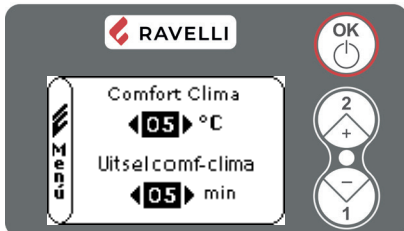

De ingestelde waarde (in dit geval 5°C) heeft de functie Comfort Clima geactiveerd.

WERKING:

De waarde regelt de temperatuur van herinschakeling van de kachel.

VOORBEELD:

set kamertemperatuur ingesteld op 21°C

waarde Comfort Clima ingesteld op 5°C

Met deze instelling zal de kachel uitgaan bij het bereiken van 21°C en weer ingeschakeld worden wanneer de omgevingstemperatuur 15°C is ($21^{\circ}\text{C} - 5 - 0,5 \text{ tolerantie} = \text{circa } 15^{\circ}\text{C}$) is. Op het display zullen in volgorde de strings verschijnen die op de schermen links weergegeven worden.

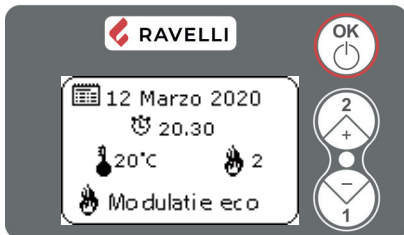

De modulatiefase wordt geactiveerd aangezien de set kamertemperatuur bereikt is. Als de temperatuur gehandhaafd blijft gedurende de ingestelde tijd van "UITSTEL COMF-CLIMA", gaat de kachel uit.



Is de fase van uitschakeling beëindigd, dan toont het display de tekst ECO STOP. De kachel zal in deze status blijven tot de temperatuur naar 15°C daalt en pas daarna zal de fase van inschakeling herstart worden.



De werking van de kachel in de werkwijze COMFORT CLIMA kan de fase van inschakeling en uitschakeling meerdere keren starten tijdens het verloop van de dag; dit kan de duur van de weerstand voor de automatische inschakeling van de kachel compromitteren.



Door deze werkwijze te gebruiken is het nodig vast te stellen of de vuurpot na iedere automatische uitschakeling altijd goed schoon blijft zodat een correcte automatische inschakeling gegarandeerd wordt. De werkwijze COMFORT CLIMA is ook werkzaam met aangesloten externe thermostaat.

Werkwijze SILENCE 

Schakel de functie in of uit met gebruik van de toets OK.

De werkwijze SILENCE is bestudeerd om het geluid van de omgevingswarmtewisselaar te verminderen tijdens de werkfase. Deze bestaat uit een percentuele afname van de snelheid van de omgevingsventilator in alle 5 werkvermogens. Het is bestudeerd om vooral 's nachts gebruikt te worden.

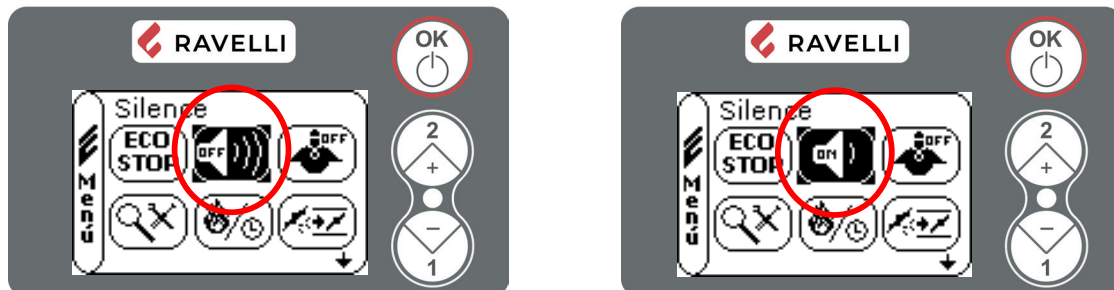
**Werkwijze SELF CONTROL SYSTEM (S.C.S)** 

Schakel de functie in of uit met gebruik van de toets OK.

De werkwijze SELF CONTROL SYSTEM (S.C.S.) is bestudeerd om de kachel in staat te stellen een eventueel opgetreden storing sneller te herkennen.

De activering is vooral raadzaam wanneer men zich niet in de onmiddellijke nabijheid van de kachel bevindt wanneer die in de werkfase is.

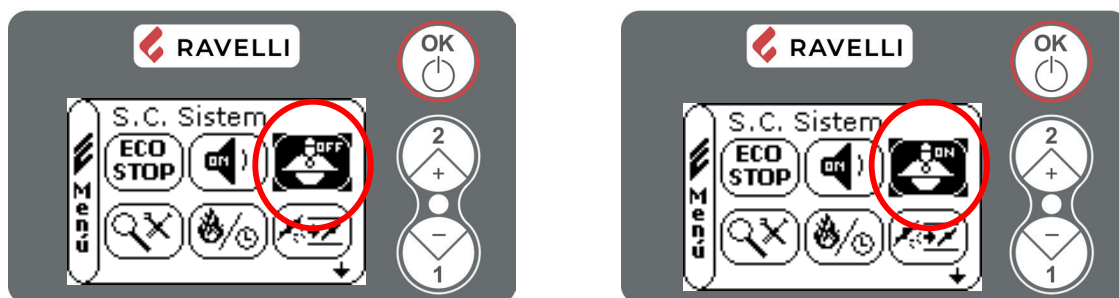
**Menu BEKIJKEN PARAMTRS** 

In dit menu kunnen de waarden van de parameters gecontroleerd worden die in de elektronische regelenheid ingesteld zijn.



Gebruik de knoppen 1 en 2 om de lijst met parameters langs te lopen en druk op OK om de parameters weer te geven.

Menu BEDRIJFSUREN

Bij het onderdeel BEDRIJFSUREN staan de totale en gedeeltelijke werkuren en een teller van het aantal inschakelingen van de kachel. Dit menu wordt gebruikt door het technische Assistentiecentrum, om het totale aantal werkuren van de kachel te beoordelen sinds de laatste reiniging ("Uren service").

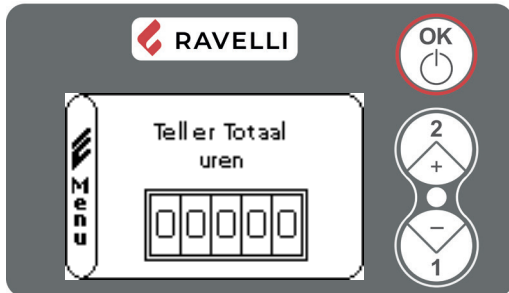

Door het menu binnen te gaan worden de werkuren van de kachel weergegeven. Gebruik de knoppen 1 en 2 om de diverse tellers (totale uren, gedeeltelijke uren en aantal inschakelingen) langs te lopen.

Menu SET TREK/PELLETS

Met de instelling van PELLETS -LUCHTSTROOM kunt u de verbranding aanpassen door de hoeveelheid pellets die in de vuurpot worden geladen en/of de hoeveelheid lucht te veranderen. De pellets variëren vanwege hun aard in korrelgrootte en samenstelling: zelfs zakken pellets van hetzelfde merk kunnen verschillende kenmerken hebben.

Wanneer de verbranding niet optimaal is, kunt u de parameter van de luchtstroom veranderen om de lucht van de verbranding aan te passen. Als de aanpassing van de lucht alleen niet voldoende is, kan het nodig zijn om ook de parameter van de pellets te wijzigen.



De aanpassing van de verbranding is een handeling waarvoor veel ervaring is vereist. Aanbevolen wordt om hiervoor contact op te nemen met een Geautoriseerd Servicecentrum om de kachel op de juiste wijze te ijken.

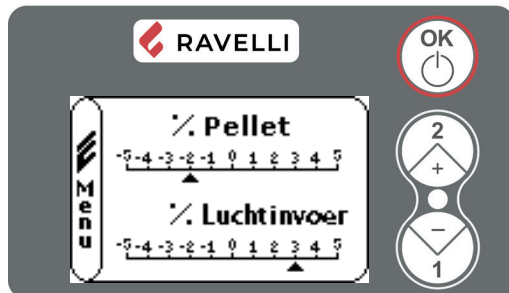

Door het menu binnen te gaan, wordt de afstelling van het mengsel trek/pellets weergegeven. Gebruik om het percentage te variëren de knoppen 1 en 2 en druk, om van de regeling van de hoeveelheid pellets over te gaan naar de regeling van de binnenkomende luchtstroom, op OK.

Bij de laatste bevestiging met OK worden de instellingen opgeslagen en keert men automatisch terug naar het scherm met de iconen.

Uhren service

Al onze modellen hebben naast de gewone reiniging geprogrammeerd onderhoud nodig dat uitgevoerd moet worden door de installateur (die geautoriseerd is door de fabrikant).

Bij het verstrijken van de van tevoren ingestelde tijd zal het bericht "UREN SERVICE" verschijnen gevolgd door een geluidssignaal.

Neem bij het verschijnen van dit bericht contact op met de installateur om het geprogrammeerde onderhoud van de kachel uit te voeren.

Als bovengenoemde reiniging niet uitgevoerd wordt, zal het bericht bij iedere inschakeling weergegeven worden, zonder echter de werking van de kachel te onderbreken.

Afstandsbediening

Infrarood afstandsbediening voor de bediening op afstand

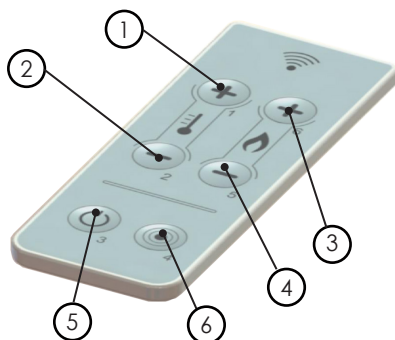

• **1 - 2 Regeling temperatuur:** maakt het mogelijk de waarde van de gewenste omgevingstemperatuur in te stellen, van een maximum van 40°C tot een minimum van 6°C

• **3 - 4 Regeling vermogen:** maakt het mogelijk de waarde van het werkvermogen in te stellen, van een minimum van 1 tot een maximum van 5.

• **5 ON/OFF:** indien twee seconden ingedrukt kan de kachel met de hand ingeschakeld en uitgeschakeld worden

• **6 Zonder functie**

Enkele kanalisatie

Met deze functie kunt u de verdeling van de warme lucht tussen de kamer waar de kachel is geïnstalleerd en de kamer waar de kanalisatie arriveert, beheren.

De functie heeft twee werkingsmodi: handmatig beheer en automatisch beheer.

- Handmatig beheer: de gebruiker stelt handmatig de verdeling van warme lucht in tussen frontale ventilatie en kanalisatie.
- Automatisch beheer: de kachel beheert automatisch de verdeling van de warme lucht tussen frontale ventilatie en kanalisatie, op basis van de temperaturen van de kamers.

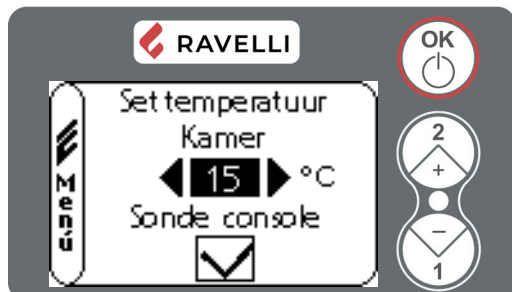

Door vanuit het "Beginscherm" op toets 1 te drukken, gaat men de pagina voor de instelling van de omgevingstemperatuur (raadpleeg om die instelling te wijzigen de paragraaf "Instelling omgevingstemperatuur").



Bevestig 2 keer met de toets OK tot het scherm voor de instelling van set omgevingstemperatuur van de gekanaliseerde kamers verschijnt.

Het is mogelijk om "set temp ruimte luchtverdeling" met de toets 1 en 2, de waarden kunnen als volgt zijn:

- OFF: activeert het handmatige beheer, de instelling van de niveaus van de kanalisatie wordt aan de gebruiker overgelaten;
- EXT: automatisch beheer van de niveaus van de kanalisatie volgens het verzoek van een externe thermostaat die geplaatst is in de kamers die door de kanalisatie bereikt worden;
- WAARDEN van 7°C tot 40°C: automatisch beheer van de niveaus van de kanalisatie volgens het verzoek van de sets van de kamer-temperaturen (lezing van de omg. sonde);
- MAN: automatisch beheer van de niveaus van de kanalisatie, de kanalisatie is altijd actief.

Handmatig beheer

Om het automatische beheer in te schakelen moet "set temp ruimte luchtverdeling" ingesteld worden op OFF.

Het handmatige beheer wordt op het beginscherm aangeduid met het symbool: 

Met deze functie kan de gebruiker het vermogen van de kanalisatie regelen.

Hierna staan de stappen beschreven die gevolgd moeten worden, startend vanaf het beginscherm, om de kanalisatie handmatig te beheren:

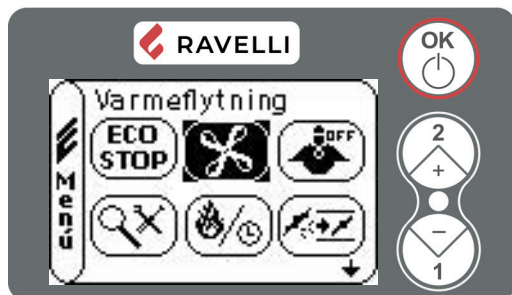

Ga vanuit MENU GEBRUIKER naar het menu LUCHTVERDELING



Ga vanuit menu LUCHTVERDELING naar het menu LUFT FRONT/ACHTER

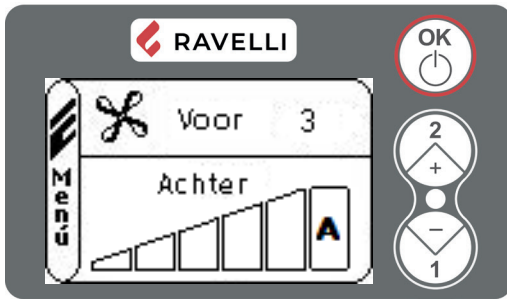

De bovenkant van het display geeft het vermogen van de frontale ventilatie aan, dat niet gewijzigd kan worden en het vermogen volgt dat op de kachel ingesteld is.

De onderkant van het display maakt het mogelijk het vermogen van de kanalisaties te wijzigen, met de toetsen "toename/afname".

De waarde die ingesteld kan worden gaat van 0 (ventilatie uitgeschakeld) tot 5. Met instelling op A (auto) volgt het vermogen van de ventilatoren het vermogen van de kachel.



In de "handmatige" werkwijze is alleen het menu LUFT FRONT/ACHTER toegankelijk.

Automatisch beheer

Om het automatische beheer in te schakelen moet "set temp ruimte luchtverdeling" ingesteld worden op OFF.

Het handmatige beheer wordt op het beginscherm aangeduid met het symbool: 

Wanneer deze functie geactiveerd is, beheert de kachel het vermogen, de ventilatie en de kanalisatie autonoom, op grond van de ingestelde temperaturen.



Om het automatische beheer te gebruiken, het nodig is om een omgevingssonde (optie) of externe thermostaat in de te kanaliseren kamer te installeren.

Is het automatische beheer eenmaal geactiveerd dan wordt op het beginscherm de weergave van de omgevingstemperatuur (F) afgewisseld met de lezing van de sonde voor de ruimtes met kanalisatie (R):

F duidt op FRONT en geeft de temperatuur aan die gelezen wordt door de sonde, of de status van de externe thermostaat, die in de kamer van installatie van de kachel geplaatst zijn;

R duidt op REAR (Achter) en geeft de temperatuur aan die gelezen wordt door de sonde, of de status van de externe thermostaat, die in de kamer geplaatst zijn die door de kanalisatie bereikt wordt.



Om de automatische functie te optimaliseren, stelt u het volumeverschil (m³) in van de kamers.

Hierna staan de stappen beschreven die gevolgd moeten worden, startend vanaf het beginscherm, om de instelling van het volume van de kamers te beheren:

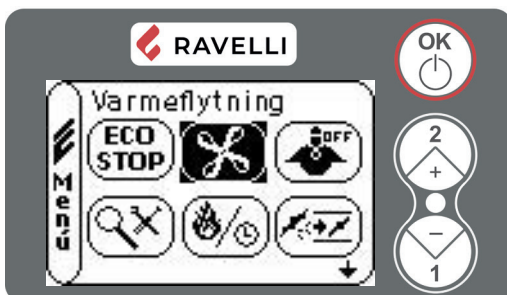

Ga vanuit MENU GEBRUIKER naar het menu LUCHTVERDELING



Ga vanuit menu LUCHTVERDELING naar het menu RUIMTE VERDELING

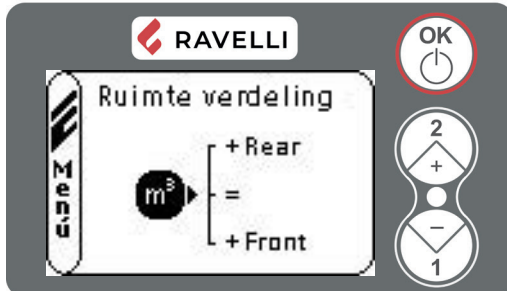

Wijzig de instelling met de toetsen 1 "afname" en 2 "toename".

U kunt kiezen uit de volgende drie opties:

= (GELIJK): als het volume van de twee kamers ongeveer gelijk is;

+ REAR: als het volume van de kamer waar zich de kanalisatie bevindt, groter is dan die van de kachel;

+ FRONT: als het volume van de kamer waar zich de kanalisatie bevindt, kleiner is dan die van de kachel.



In de "automatische" werkwijze is alleen het menu LUFT FRONT/ACHTER toegankelijk.

Timer

Met ingeschakelde kanalisatie in de functie TIMER is het mogelijk ook de temperatuur van de kamer in te stellen, die door de kanalisaties bereikt wordt.

Door het temperatuurgegeven F met de toets OK te bevestigen, gaat men over naar de wijziging van het Temperatuurgegeven R.

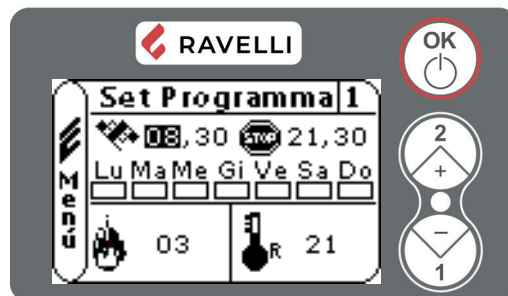
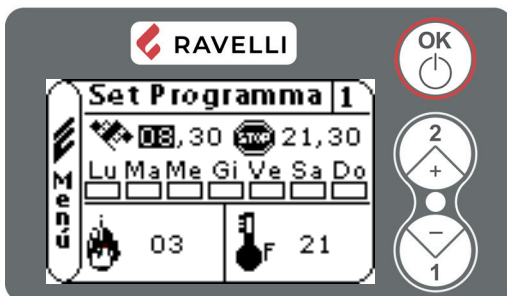

Dubbele kanalisatie

Met deze functie kunt u de verdeling van de warme lucht tussen de kamer waar de kachel is geïnstalleerd en de kamer waar de kanalisatie arriveert, beheren.

De functie heeft twee werkingsmodi: handmatig beheer en automatisch beheer.

- Handmatig beheer: de gebruiker stelt handmatig de verdeling van warme lucht in tussen frontale ventilatie en kanalisatie.
- Automatisch beheer: de kachel beheert automatisch de verdeling van de warme lucht tussen frontale ventilatie en kanalisatie, op basis van de temperaturen van de kamers.

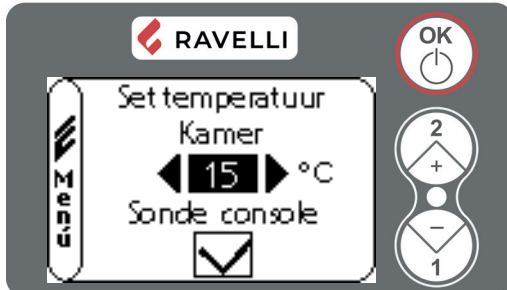

Door vanuit het "Beginscherm" op toets 1 te drukken, gaat men de pagina voor de instelling van de omgevingstemperatuur (raadpleeg om die instelling te wijzigen de paragraaf "Instelling omgevingstemperatuur").

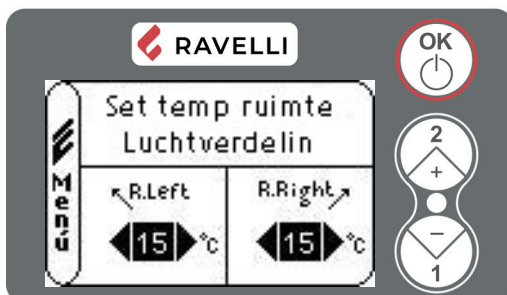

Bevestig 2 keer met de toets OK tot het scherm voor de instelling van set omgevingstemperatuur van de twee gekanaliseerde kamers verschijnt. Druk op de toets OK om van "R. Left" (kanalisatie links) naar "R. Right" (kanalisatie rechts) te gaan.

Het is mogelijk om "set temp ruimte luchtverdeling" van beide kamers te wijzigen met de toets 1 en 2, de waarden kunnen als volgt zijn:

- OFF: activeert het handmatige beheer, de instelling van de niveaus van de kanalisatie wordt aan de gebruiker overgelaten;
- EXT: automatisch beheer van de niveaus van de kanalisatie volgens het verzoek van een externe thermostaat die geplaatst is in de kamers die door de kanalisatie bereikt worden;
- WAARDEN van 7°C tot 40°C: automatisch beheer van de niveaus van de kanalisatie volgens het verzoek van de sets van de twee kamertemperaturen (lezing van de omg. sonde);
- MAN: automatisch beheer van de niveaus van de kanalisatie, de kanalisatie is altijd actief.

Handmatig beheer

Om het automatische beheer in te schakelen moet "set temp ruimte luchtverdeling" van beide kanalisaties ingesteld worden op OFF.



Door één "set temp ruimte luchtverdeling" op OFF in te stellen, wordt ook de andere op OFF gezet.

Het handmatige beheer wordt op het beginscherm aangeduid met het symbool:

Met deze functie kan de gebruiker het vermogen van de kanalisatie regelen.

Hierna staan de stappen beschreven die gevolgd moeten worden, startend vanaf het beginscherm, om de kanalisatie handmatig te beheren:

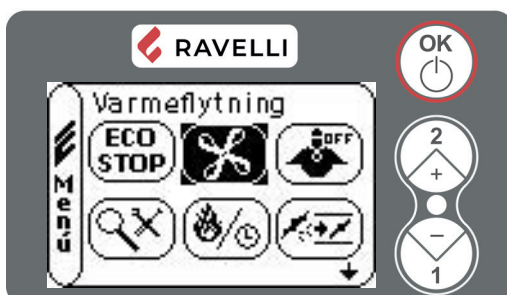

Ga vanuit MENU GEBRUIKER naar het menu LUCHTVERDELING



Ga vanuit menu LUCHTVERDELING naar het menu LUFT FRONT/ACHTER

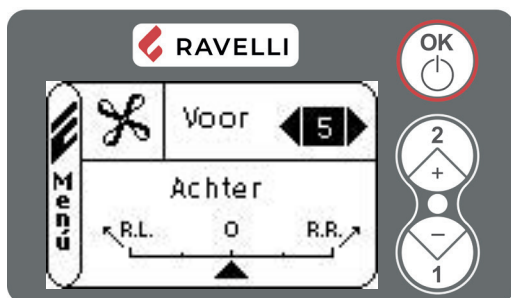

De bovenkant van het display maakt het mogelijk het vermogen van de frontale ventilatie te wijzigen. De waarde die ingesteld kan worden gaat van 0 (ventilatie uitgeschakeld) tot 5. Met instelling op A (auto) volgt het vermogen van de ventilatoren het vermogen van de kachel.

Bevestig met OK om naar "Achter" over te gaan.

De onderkant van het display maakt het mogelijk het vermogen van de kanalisaties te wijzigen en meer lucht te verdelen in de richting van de kamer die bereikt wordt door de rechter (R.R.) of door de linker (R.L.) kanalisatie.

De waarden kunnen gewijzigd worden met de toetsen "toename/afname".



In de "handmatige" werkwijze is alleen het menu LUFT FRONT/ACHTER toegankelijk.

Automatisch beheer

Om het automatische beheer in te schakelen moet "set temp ruimte luchtverdeling" van beide kanalisaties ingesteld worden op OFF.

Het handmatige beheer wordt op het beginscherm aangeduid met het symbool: 

Wanneer deze functie geactiveerd is, beheert de kachel het vermogen, de ventilatie en de kanalisatie autonoom, op grond van de ingestelde temperaturen.



Om het automatische beheer te gebruiken, het nodig is om een omgevingssonde (optie) of externe thermostaat in de te kanaliseren kamers te installeren.

Is het automatische beheer eenmaal geactiveerd dan wordt op het beginscherm de weergave van de omgevingstemperatuur (F) afgewisseld met de lezing van de twee sondes voor de ruimtes met kanalisatie (RL en RR):

F duidt op FRONT en geeft de temperatuur aan die gelezen wordt door de sonde, of de status van de externe thermostaat, die in de kamer van installatie van de kachel geplaatst zijn;

RR duidt op REAR RIGHT (RECHTSACHTER) en geeft de temperatuur aan die gelezen wordt door de sonde, of de status van de externe thermostaat, die in de kamer geplaatst zijn die door de kanalisatie rechts van de kachel bereikt wordt.

RL duidt op REAR LEFT (LINKSACHTER) en geeft de temperatuur aan die gelezen wordt door de sonde, of de status van de externe thermostaat, die in de kamer geplaatst zijn die door de kanalisatie links van de kachel bereikt wordt.



Om de automatische functie te optimaliseren, stelt u het volumeverschil (m³) in van de kamers.

Hierna staan de stappen beschreven die gevolgd moeten worden, startend vanaf het beginscherm, om de instelling van het volume van de kamers te beheeren:

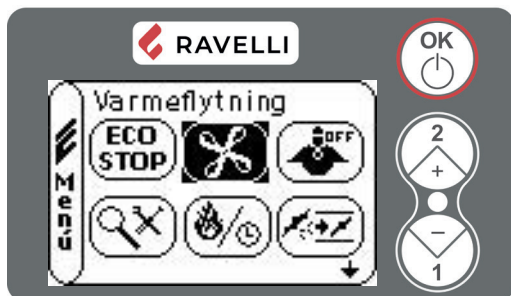

Ga vanuit MENU GEBRUIKER naar het menu LUCHTVERDELING



Ga vanuit menu LUCHTVERDELING naar het menu RUIJTE VERDELING

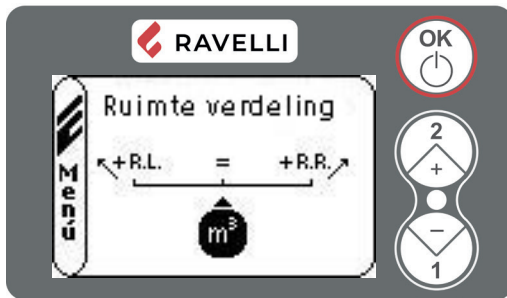

Wijzig de instelling met de toetsen 1 "afname" en 2 "toename".

U kunt kiezen uit de volgende drie opties:

= (GELIJK): als de volumes van de twee kamers ongeveer gelijk zijn;

+ REAR RIGHT (Rechtsachter): als het volume van de kamer met de rechter kanalisatie groter is dan die met de linker kanalisatie (ten opzichte van de kachel);

+ REAR LEFT (Linksachter): als het volume van de kamer met de linker kanalisatie groter is dan die met de rechter kanalisatie (ten opzichte van de kachel).



In de "automatische" werkwijze is het niet mogelijk het vermogen van de kanalisaties te wijzigen (menu AIR FRONT/REAR).

Timer

Met ingeschakelde kanalisatie in de functie TIMER is het mogelijk ook de temperatuur van de kamer in te stellen, die door de kanalisaties bereikt wordt.

Door het temperatuurgegeven F met de toets OK te bevestigen, gaat men over naar de wijziging van het Temperatuurgegeven RL en door het gegeven met de toets OK te bevestigen, gaat men over naar de wijziging van het Temperatuurgegeven RR.

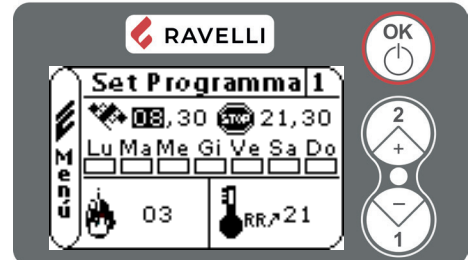
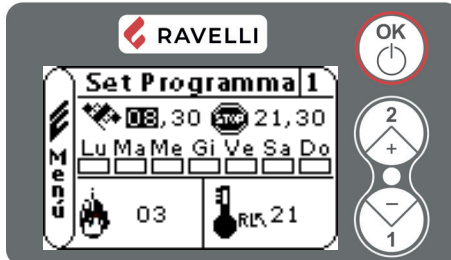
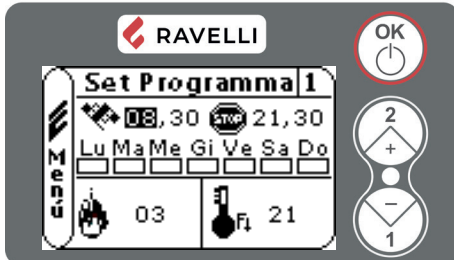

Beknopt overzicht van de kachelfasen

Fase	Beschrijving
KACHEL STOPT	De kachel is in de uitschakelingsfase en de afkoelingsfase is nog niet beëindigd.
START	De voorverwarming van de weerstand is gestart en de pellets beginnen in de brander te vallen
WACHTEN OP VLAM	De pellets lichten op met behulp van de warme lucht die door de inlaat van de gloeiende weerstand komt.
VLAM AANWEZIG	De vlam is zichtbaar in de vuurpot
IN WERKING	De kachel heeft de ontstekingsfase beëindigd en schakelt over op maximaal vermogen.
REINIGING BRANDER	De kachel voert het uit reining
MODULATIE ECO	De gewenste omgevingstemperatuur is bereikt.
ECO STOP	Als COMFORT CLIMA geactiveerd is, wordt de kachel automatisch uitgeschakeld als de vastgelegde omgevingstemperatuur is bereikt
T ON / T OFF	Er is een externe thermostaat aangesloten en de kamertemperatuur is ingesteld op EST
WACHTEN OP START	Ontsteking vereist met kachel in de afkoelfase: zodra deze toestand is bereikt, zal deze automatisch starten
WACHTEN HERSTAT	Kachel in afkoelfase: zodra deze toestand is bereikt, start hij automatisch
HETE ROOKGASSEN	De drempel voor de maximumtemperatuur van de rook is bereikt; voor koeling vermindert de kachel de pelletbelasting en de trek bij minimaal vermogen, terwijl de ventilatie op maximaal vermogen blijft
OFF	De kachel is gedoofd.
AFWIJKING (algemeen)	De kachel heeft een defect gemeld, raadpleeg het hoofdstuk over afwijkingen.

Beschrijving van de alarmen

AL	Titel	Reden	Oplossing
AL 01	BLACK - OUT	Geen spanning in de actieve fase	Druk op de stopknop en herhaal de ontsteking van de kachel
			Neem contact op met de klantendienst als het probleem aanhoudt
AL 02	ROOKSENSOR	De rooksensoren werkt niet goed.	Richt u tot de Klantendienst
		De rooksensoren is losgekoppeld van de elektronische kaart	Richt u tot de Klantendienst
AL 03	TE WARME ROOK	De verbranding in de brander verloopt niet optimaal.	Doof de kachel, reinig de brander, reinig de buizenbundel, regel ten slotte de verbranding met de afstelling van Pellets/Lucht.
		De kamerventilator is defect	Richt u tot de Klantendienst
			Neem contact op met de klantendienst als het probleem aanhoudt
AL 04	AFZUIGER DEFECT	De rookafzuiger werkt niet of is niet correct aangesloten.	Richt u tot de Klantendienst
		De rookafzuiger krijgt geen stroom.	Richt u tot de Klantendienst
		De rookafzuiger is geblokkeerd.	Richt u tot de Klantendienst
AL 05	ONTSTEKING MISLUKT	Het pelletreservoir is leeg.	Controleer of er pellets in het reservoir zitten. Vul bij indien nodig.
		Kalibratie van de plaat en foute afzuiging in de ontstekingsfase	Richt u tot de Klantendienst
		De ontstekingsweerstand is defect of zit niet op zijn plaats	Richt u tot de Klantendienst

AL	Titel	Reden	Oplossing
AL 06	PELLET UITGEPUT	Het pelletreservoir is leeg.	Controleer of er pellets in het reservoir zitten. Vul bij indien nodig.
		De reductiemotor laadt geen pellets.	Maak het reservoir leeg om na te gaan of er geen voorwerpen in zijn gevallen die de goede werking van de avegaar kunnen hinderen.
		De reductiemotor laadt geen pellets.	Stel de instelling van pellets van 'SET LUCHT/PELLETS' af.
			Neem contact op met de klantendienst als het probleem aanhoudt
AL 07	THERMISCHE RESET	De thermostaat voor handmatige reset is tussengekomen (THERMISCHE RESET)	Reset de thermostaat door op de knop aan de achterkant van de kachel te drukken
		De kamerventilator is defect	Richt u tot de Klantendienst
		De verbranding in de brander verloopt niet optimaal.	Doof de kachel, reinig de brander, reinig de buizenbundel, regel ten slotte de verbranding met de afstelling van Pellets/Lucht.
			Neem contact op met de klantendienst als het probleem aanhoudt
AL 08	LAGE DRUK	De verbrandingskamer is vuil	Reinig de kachel zoals aangegeven in de brochure
		De rookleiding is verstopt.	Controleer of de rookleiding vrij en schoon is.
		De vacuümschakelaar is defect.	Neem contact op met de klantendienst.
AL 09	LUCHT SENSOR	De lucht sensor kan losgekoppeld of defect zijn	Richt u tot de Klantendienst
		De lucht sensor kan vuil zijn en leest daarom niet correct	Richt u tot de Klantendienst
AL 11	AFWIJKING VLAM	Het pelletreservoir is leeg.	Controleer of er pellets in het reservoir zitten. Vul bij indien nodig.
		Kalibratie van de plaat en foute afzuiging in de ontstekingsfase	Richt u tot de Klantendienst
AL 12	AFWIJKING AFVOERKANALEN	De rookafvoerkanalen zijn minder doeltreffend wegens een verstopping van het ventiel of een daling van de spanning.	Neem contact op met de klantendienst.
AL 13	NIET VOLDOENDE STROOM	De verbrandingskamerdeur en de aslade zijn niet goed gesloten	Sluit de deuren
		De verbranding in de brander verloopt niet optimaal.	Doof de kachel, reinig de brander, reinig de buizenbundel, regel ten slotte de verbranding met de afstelling van Pellets/Lucht.
		Aanwezigheid van een vreemd voorwerp in de luchtinlaatleiding	Controleer op aanwezigheid en verwijder ongewenst lichaam
			Neem contact op met de klantendienst als het probleem aanhoudt
AL 14	FASE TARRERING	Geen aansluiting van de kabel die de reductiemotor van de avegaar van stroom voorziet.	Richt u tot de Klantendienst
AL 15	TRIAC TARRERING	Afwijking van een onderdeel binnenin de elektronische kaart voor het beheer van de avegaar voor het laden van de pellets.	Richt u tot de Klantendienst



AL 09 - LUCHT SENSOR is een alarm dat de werking van de kachel niet blokkeert. In deze omstandigheden gaat de kachel modulerend werken, werkend met een vast toerental van de afzuiging (RDS off). Een periodiek visueel en akoestisch signaal blijft actief om het soort probleem aan te geven. Richt u tot de Klantendienst.

Om het alarm te resetten, houdt u de OK-knop een paar seconden ingedrukt. De kachel kan manueel of automatisch herstart worden (in het geval van een actieve chronothermostaat of externe thermostaat) enkel na het resetten van het alarm.

ONDERHOUD**Veiligheidswaarschuwingen voor het onderhoud**

 Het onderhoud van de kachel moet minstens eenmaal per jaar worden uitgevoerd, en op tijd gepland worden met het Technische Servicecentrum.

 Onder bepaalde omstandigheden, zoals inschakeling, uitschakeling of verkeerd gebruik, kunnen de producten van de verbranding kleine roetdeeltjes bevatten die zich in het systeem voor de afvoer van rookgassen ophopen. Dit kan de doorgang van de rookgassen verkleinen en tot brandgevaar leiden. Het systeem voor afvoer van rookgassen moet minstens eenmaal per jaar worden geïnspecteerd en gereinigd.

 De onderhoudswerkzaamheden moeten op een koude kachel en met losgekoppelde stroomvoorziening worden uitgevoerd.

Alvorens om het even welke onderhoudswerkzaamheden uit te voeren, moeten de volgende voorzorgsmaatregelen genomen worden:

- Zorgen dat de stekker uit het stopcontact is getrokken.
- Zorgen dat alle onderdelen van de kachel koud zijn.
- Zorgen dat de as helemaal koud is.
- Altijd met de juiste uitrustingen voor het onderhoud werken.
- Aan het einde van het onderhoud alle veiligheidsvoorzieningen terugplaatsen alvorens de kachel weer in werking te stellen.

 De kwaliteit van de pellets, de gebruikswijzen van de kachel en de afstelling van de verbranding kunnen de frequentie van de onderhoudsinterventies beïnvloeden.

Reiniging

 Voer de reinigingswerkzaamheden uit zodat een correcte werking van de kachel kan worden gegarandeerd. In de volgende tabel worden de reinigingsinterventies opgesomd die nodig zijn voor de correcte werking van de kachel.

ONDERDELEN / FREQUENTIE	1 DAG	2-3 DAGEN	30 DAGEN	60/90 DAGEN
Vuurpot	●			
Aslade		●		
Ruitje		●		
Schraapjzer buizenbundel		●		
Verbrandingskamer			●	
Pelletreservoir			●	
Afzuigleiding				●

 In de eerste periodes van gebruik moeten de reinigingswerkzaamheden vaker uitgevoerd worden om de juiste frequentie te begrijpen, die varieert op grond van de installatie, het gebruik, de gebruikte pellets, enz..

Reiniging van de vuurpot

Het is noodzakelijk om te controleren of de vuurpot waar de verbranding plaatsvindt, goed schoon is en dat de slakken of restanten niet de openingen ervan verstopen. Deze maatregel zal een uitstekende verbranding garanderen en voorkomen dat de kachel niet ontstoken wordt.

De reiniging moet dagelijks worden uitgevoerd, voor elke inschakeling. Voor de kleine reiniging kan de vuurpot in de kachel blijven, maar als de restanten moeilijk te verwijderen zijn, dan moet hij uit zijn behuizing worden gehaald en schoon geschraapt worden.

De hoeveelheid en de consistentie van de asresten zijn afhankelijk van de kwaliteit van de gebruikte pellets.

 Na iedere onderhouds-ingreep moet gecontroleerd worden of de vuurpot correct in zijn zitting geplaatst is.

Reiniging van de aslade

De aslade moet worden gereinigd op basis van de gebruikstijd van de kachel en het type gebruikte pellets.

Ga voor de reiniging van de aslade als volgt te werk:

stap	actie
1	Verwijder de aslade en leeg deze.
2	Maak alle gebieden rond de aslade schoon.

In kachels die geen aslade hebben:

stap	actie
1	Zuig de in de as compartiment aanwezige resten op met een speciale aszuiger, vergewis u ervan dat de asresten volledig uitgesmeuld zijn.

Reiniging van het ruitje

Maak wanneer de kachel koud is, het ruitje schoon met een doek en een reinigingsmiddel voor ruiten.

Opmerking: in de handel zijn speciale reinigingsmiddelen voor de ruitjes van kachels verkrijgbaar.

Reiniging buizenbundel-warmtewisselaar

Tijdens de werking zet zich op het oppervlak van de buizen van de warmtewisselaar stof en roet af. Om een optimale werking gedurende het hele seizoen te garanderen, wordt aanbevolen om de warmtewisselaar periodiek te reinigen als de kachel koud is.

stap	actie
1	Gebruik de koude hand om de staaf van het schraapijzer eruit te trekken.
2	Beweeg het schraapijzer met een krachtige beweging heen en weer.
3	Is de reiniging van de warmtewisselaar eenmaal voltooid, duw de schraper dan in het rooster (laat het nooit naar buiten getrokken).

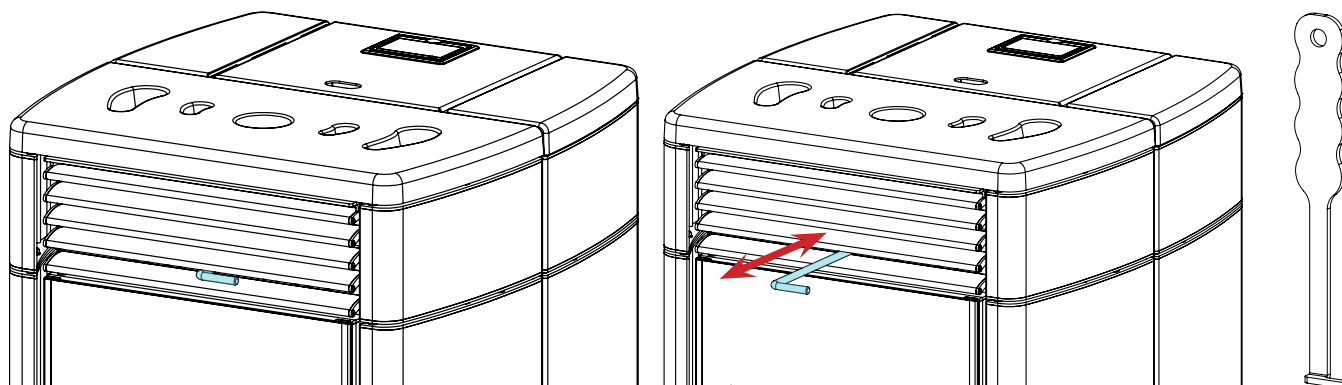

Reiniging van de verbrandingskamer

Ga voor het reinigen van de verbrandingskamer als volgt te werk:

stap	actie
1	Zuig de in de verbrandingskamer aanwezige resten op met een speciale aszuiger, vergewis u ervan dat de asresten volledig uitgesmeuld zijn.

Reiniging van het pelletreservoir

Ga voor de reiniging van het pelletreservoir als volgt te werk:

stap	actie
1	Verwijder regelmatig het houtzaagsel dat zich op de bodem van het reservoir heeft opgehoopt met gebruik van een stofzuiger.

Reiniging van de afzuigleiding

Controleer periodiek of de afzuigleiding vrij is van obstructies (stof, haren van huisdieren...) en verwijder die eventueel.

Periodiek onderhoud



De werkzaamheden voor periodiek onderhoud moeten worden uitgevoerd door het personeel van het Geautoriseerde Servicecentrum.



Wacht niet met vervangen totdat de componenten versleten zijn door het gebruik. Vervang een versleten component voordat dit helemaal kapot is om eventuele schade veroorzaakt door een plotselinge breuk van de componenten te voorkomen.

ONDERDELEN/ FREQUENTIE	1 SEIZOEN
Grondige reiniging van de verbrandingskamer	•
Pakking deur	•
Rookafvoerkanaal	•
Rookgaskanaal	•



Plan de bovengenoemde interventies voor buitengewoon onderhoud in met het Geautoriseerde Servicecentrum.

OPSLAG EN VERWIJDERING

Verwijdering

De sloop en de verwijdering van de kachel komt uitsluitend ten laste en voor verantwoordelijkheid van de eigenaar die moet handelen met inachtneming van de wetten betreffende veiligheid en milieubescherming die van kracht zijn in het eigen Land.

Aan het einde van zijn nuttige levensduur mag het product niet samen met het stedelijk afval worden verwijderd. Het kan worden afgeleverd bij de speciale centra voor gescheiden afvalinzameling van de gemeente, of bij de dealers die deze service bieden.

Gedifferentieerde afvalverwijdering van het product zorgt ervoor dat mogelijk negatieve gevolgen voor het milieu en voor de gezondheid worden vermeden als gevolg van een onjuiste afvoer en maakt het mogelijk om materialen waarmee het product is samengesteld te herwinnen om een aanzienlijke besparing van energie en hulpbronnen te verkrijgen.

STORINGEN

De kachel werkt niet

- volg nauwkeurig hetgeen is vermeld in het desbetreffende hoofdstuk in deze handleiding;
- controleer of het luchtinlaatkanaal niet verstopt is;
- controleer of het systeem voor afvoer van rookgassen schoon en niet verstopt is;
- controleer of het rookafvoer kanaal geschikt is voor het vermogen van de kachel;
- controleer of de luchtinlaat in de ruimte vrij is van belemmeringen en of er geen andere verbrandingstoestellen of afzuigkappen zijn die de ruimte in onderdruk brengen;

Moeizame ontsteking

- volg nauwkeurig hetgeen is vermeld in het desbetreffende hoofdstuk in deze handleiding;
- controleer of het luchtinlaatkanaal niet verstopt is;
- controleer of het systeem voor afvoer van rookgassen schoon en niet verstopt is;
- controleer of het rookafvoer kanaal geschikt is voor het vermogen van de kachel;
- controleer of de luchtinlaat in de ruimte vrij is van belemmeringen en of er geen andere verbrandingstoestellen of afzuigkappen zijn die de ruimte in onderdruk brengen.

Rooklekkage

- Controleer de trek van het rookafvoer kanaal.
- Controleer of de pakkingen op de deur, op de aslade en op het systeem voor afvoer van rookgassen in intacte staat zijn.
- Controleer of de as niet het primaire luchtrooster blokkeert.

Het ruitje wordt snel vies

- Gebruik alleen de aanbevolen brandstoffen.
- Controleer de trek van het rookafvoer kanaal.

Buitendienststelling (einde seizoen)

Aan het einde van het seizoen wordt geadviseerd om eventuele as- en stofresten uit de kachel te verwijderen. Daarbij wordt geadviseerd om de pellets in het reservoir op te maken om zo de pelletresten en het zaagsel van de bodem van het reservoir en van de toevoerschroef te kunnen zuigen.

Koppel de kachel los van de elektrische voeding.

In het geval van een thermokachel of ketel is het niet noodzakelijk om het water te verwijderen, maar aangeraden wordt om de afsluitkleppen bij de ingang en bij de uitgang te sluiten bij lange perioden van inactiviteit.

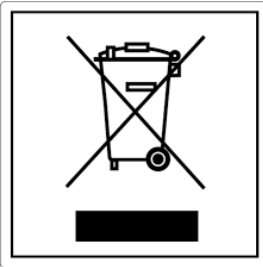

ITA-Informationi per la gestione di rifiuti di apparecchiature elettriche ed elettroniche contenenti pile e accumulatori

Questo simbolo che appare sul prodotto, sulle pile, sugli accumulatori oppure sulla loro confezione o sulla loro documentazione, indica che il prodotto e le pile o gli accumulatori inclusi al termine del ciclo di vita utile non devono essere raccolti, recuperati o smaltiti assieme ai rifiuti domestici.

Una gestione impropria dei rifiuti di apparecchiature elettriche ed elettroniche, di pile o accumulatori può causare il rilascio di sostanze pericolose contenute nei prodotti. Allo scopo di evitare eventuali danni all'ambiente o alla salute, si invita l'utilizzatore a separare questa apparecchiatura, e/o le pile o accumulatori inclusi, da altri tipi di rifiuti e di consegnarla al centro comunale di raccolta. È possibile richiedere al distributore il ritiro del rifiuto di apparecchiatura elettrica ed elettronica alle condizioni e secondo le modalità previste dal D.Lgs. 49/2014.

La raccolta separata e il corretto trattamento delle apparecchiature elettriche ed elettroniche, delle pile e degli accumulatori favoriscono la conservazione delle risorse naturali, il rispetto dell'ambiente e assicurano la tutela

della salute.

Per ulteriori informazioni sui centri di raccolta dei rifiuti di apparecchiature elettriche ed elettroniche, di pile e accumulatori è necessario rivolgersi alle Autorità pubbliche competenti al rilascio delle autorizzazioni.

ENG-Information for management of electric and electronic appliance waste containing batteries or accumulators

This symbol, which is used on the product, batteries, accumulators or on the packaging or documents, means that at the end of its useful life, this product, the batteries and the accumulators included must not be collected, recycled or disposed of together with domestic waste.

Improper management of electric or electronic waste or batteries or accumulators can lead to the leakage of hazardous substances contained in the product. For the purpose of preventing damage to health or the environment, users are kindly asked to separate this equipment and/or batteries or accumulators included from other types of waste and to arrange for disposal by the municipal waste service. It is possible to ask your local dealer to collect the waste electric or electronic appliance under the conditions and following the methods provided by national laws transposing the Directive 2012/19/EU.

Separate waste collection and recycling of unused electric and electronic equipment, batteries and accumulators helps to save natural resources and to guarantee that this waste is processed in a manner that is safe for health and the environment.

For more information about how to collect electric and electronic equipment and appliances, batteries and accumulators, please contact your local Council or Public Authority competent to issue the relevant permits.

FRA-Informations relatives à la gestion des déchets d'appareils électriques et électroniques contenant des piles et des accumulateurs

Ce symbole présent sur le produit, sur les piles, sur les accumulateurs, sur l'emballage ou sur la documentation de référence, indique que le produit et les piles ou les accumulateurs ne doivent pas être collectés, récupérés ou éliminés avec les déchets domestiques au terme de leur vie utile.

Une gestion improprie des déchets d'équipements électriques et électroniques, des piles ou des accumulateurs peut causer la libération de substances dangereuses contenues dans les produits. Pour éviter d'éventuelles atteintes à l'environnement ou à la santé, on invite l'utilisateur à séparer cet appareil, et / ou les piles ou les accumulateurs, des autres types de déchets et de le confier au service municipal de collecte. On peut demander au distributeur de prélever le déchet d'appareil électrique ou électronique aux conditions et suivant les modalités prévues par les normes nationales de transposition de la Directive 2012/19/UE.

La collecte sélective et le traitement correct des appareils électriques et électroniques, des piles et des accumulateurs, favorisent la conservation des ressources naturelles, le respect de l'environnement et assurent la protection de la santé.

Pour tout renseignement complémentaire sur les modalités de collecte des déchets d'appareils électriques et électroniques, des piles et des accumulateurs, il faut s'adresser aux Communes ou aux Autorités publiques compétentes pour la délivrance des autorisations.

NLD-Informatie voor het beheer van afgedankte elektrische en elektronische apparatuur die batterijen en accu's bevat

Dit symbool, dat op het product, op batterijen, op accu's, op de verpakking of in de documentatie ervan staat, geeft aan dat het product en de batterijen of accu's aan het einde van de gebruiksduur niet samen met het huishoudelijke afval mogen worden ingezameld of verwijderd.

Een onjuist beheer van afgedankte elektrische en elektronische apparatuur, batterijen of accu's kan leiden tot het vrijkomen van gevaarlijke stoffen in de producten. Om schade aan het milieu of aan de gezondheid te voorkomen, wordt de gebruiker aangemoedigd om deze apparatuur en/of de meegeleverde batterijen of accu's van andere soorten afval te scheiden en af te leveren aan de gemeentelijke ophaaldienst. Het is mogelijk om de distributeur te vragen om de afvalinzameling van elektrische en elektronische apparatuur uit te voeren volgens de voorwaarden en de voorschriften die zijn vastgelegd in de nationale bepalingen ter uitvoering van Richtlijn 2012/19/EU.

De gescheiden inzameling en correcte behandeling van elektrische en elektronische apparatuur, batterijen en accu's bevorderen het behoud van natuurlijke hulpbronnen, respect voor het milieu en zorgen voor de bescherming van de gezondheid.

Voor meer informatie over de inzameling van afgedankte elektrische en elektronische apparatuur, batterijen en accu's is het noodzakelijk om contact op te nemen met de gemeenten of de bevoegde overheidsinstanties.

DEU-Informationen für die Entsorgung von elektrischen und elektronischen Altgeräten, die Batterien und Akkus enthalten

Dieses Symbol auf dem Produkt, auf den Batterien, auf den Akkus, auf deren Verpackung oder in deren Unterlagen weist darauf hin, dass das Produkt und die Batterien oder Akkus am Ende ihrer Lebensdauer nicht zusammen mit dem normalen Hausmüll gesammelt, verwertet oder entsorgt werden dürfen.

Eine unsachgemäße Entsorgung von elektrischen und elektronischen Altgeräten, sowie von Batterien oder Akkus kann zur Freisetzung gefährlicher Stoffe im Produkt führen. Um mögliche Umwelt- oder Gesundheitsschäden zu vermeiden, wird der Benutzer aufgefordert, dieses Gerät bzw. die Batterien oder Akkus von anderen Abfallarten zu trennen und der kommunalen Sammelstelle zu übergeben. Außerdem ist es möglich, den Händler um die Rücknahme der elektrischen und elektronischen Altgeräte unter den in den nationalen Vorschriften zur Umsetzung der Richtlinie 2012/19/EU vorgesehenen Bedingungen zu bitten.

Die getrennte Sammlung und die ordnungsgemäße Verwertung von elektrischen und elektronischen Altgeräten, Batterien und Akkus fördert die Erhaltung der natürlichen Ressourcen, respektiert die Umwelt und gewährleistet den Schutz der Gesundheit.

Für weitere Informationen zur Sammlung von elektrischen und elektronischen Altgeräten, Batterien und Akkus wenden Sie sich bitte an die für die Erteilung von Genehmigungen zuständigen Kommunen oder Behörden.

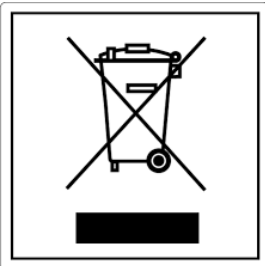

ESP-Información para la gestión de residuos de aparatos eléctricos y electrónicos con pilas y acumuladores

Este símbolo que aparece en el producto, en las pilas, los acumuladores o en su embalaje o su documentación indica que el producto y las pilas o acumuladores que contiene, al final de su vida útil, no deben recogerse, recuperarse o desecharse junto con los residuos domésticos.

Una gestión inadecuada de los residuos de aparatos eléctricos y electrónicos, pilas o acumuladores podría provocar la liberación de sustancias peligrosas contenidas en los productos. Para evitar posibles daños para el medio ambiente o la salud, se recomienda al usuario que separe este aparato y/o las pilas o acumuladores que contiene de otros tipos de residuos y lo entregue al servicio municipal encargado de la recogida. Se puede solicitar al distribuidor la recogida de los residuos de aparatos eléctricos y electrónicos en las condiciones y de acuerdo con las modalidades establecidas por las normas nacionales de transposición de la Directiva 2012/19/UE.

La recogida diferenciada y el tratamiento correcto de los aparatos eléctricos y electrónicos, de las pilas y los acumuladores favorecen la conservación de los recursos naturales, el respeto del medio ambiente y garantizan la protección de la salud.

Para obtener más información sobre las modalidades de recogida de los residuos de aparatos eléctricos y electrónicos, de las pilas y los acumuladores es necesario acudir a los ayuntamientos o las autoridades públicas competentes para la concesión de autorizaciones.

PRT-Informações sobre a gestão dos resíduos de equipamentos elétricos e eletrônicos contendo pilhas e acumuladores

Este símbolo no produto, pilhas, acumuladores ou respetiva embalagem ou documentação indica que, no final do seu ciclo de vida útil, o produto e os acumuladores incluídos não devem ser recolhidos, recuperados nem eliminados conjuntamente com o lixo doméstico.

Uma gestão imprópria dos resíduos de equipamentos elétricos e eletrônicos, pilhas ou acumuladores pode causar a libertação de substâncias perigosas contidas nos produtos. A fim de evitar eventuais danos para o ambiente ou para a saúde, o utilizador é convidado a separar este equipamento e/ou pilhas ou acumuladores incluídos de outros tipos de resíduos e a depositá-los no serviço municipal de recolha de lixo. É possível requisitar a recolha dos resíduos de equipamentos elétricos e eletrônicos pelo distribuidor segundo as condições e modalidades previstas pelas normas nacionais de transposição da diretiva 2012/19/UE.

A recolha separada e o correto tratamento dos equipamentos elétricos e eletrônicos e respetivas pilhas e acumuladores favorecem a conservação dos recursos naturais, o respeito do ambiente e a proteção da saúde.

Para mais informações sobre as modalidades de recolha dos resíduos de equipamentos elétricos e eletrônicos, pilhas e acumuladores, dirija-se à sua Câmara Municipal ou à autoridade pública competente para a emissão das autorizações.

GRC-Πληροφορίες για τη διαχείριση αποβλήτων ηλεκτρικού και ηλεκτρονικού εξοπλισμού, μπαταριών και συσσωρευτών

Αυτό το σύμβολο που εμφανίζεται στο προϊόν, στις μπαταρίες, στους συσσωρευτές στη συσκευασία ή στα έγγραφα υποδεικνύει ότι το προϊόν στο τέλος της ωφέλιμης ζωής του δεν πρέπει να συλλέγεται, να ανασύρεται ή να απορρίπτεται με τα οικιακά απορρίμματα.

Ο ακατάλληλος χειρισμός των αποβλήτων ηλεκτρικού και ηλεκτρονικού εξοπλισμού, μπαταριών ή συσσωρευτών μπορεί να οδηγήσει στην απελευθέρωση επικίνδυνων ουσιών που περιέχονται στο προϊόν. Προκειμένου να αποφευχθεί τυχόν μόλυνση στο περιβάλλον ή ασθένεια, ο χρήστης ενθαρρύνεται να διαχωρίσει αυτόν τον εξοπλισμό ή/και τις μπαταρίες ή τους συσσωρευτές που περιλαμβάνονται από άλλα είδη αποβλήτων και να το παραδώσει στην υπηρεσία δημοτικών συλλογών. Είναι δυνατόν να ζητηθεί από τον διανομέα η συλλογή αποβλήτων ηλεκτρικού και ηλεκτρονικού εξοπλισμού που πρέπει να πραγματοποιηθεί σύμφωνα με τους όρους και με τις διαδικασίες που θεσπίζονται από τις εθνικές διατάξεις εφαρμογής της οδηγίας 2012/19/ΕΕ.

Η χωριστή συλλογή και η σωστή επεξεργασία ηλεκτρικού και ηλεκτρονικού εξοπλισμού, μπαταριών και συσσωρευτών ευνοούν τη διατήρηση των φυσικών πόρων, τον σεβασμό για το περιβάλλον και την προστασία της υγείας.

Για περισσότερες πληροφορίες σχετικά με τον τρόπο συλλογής των αποβλήτων ηλεκτρικού και ηλεκτρονικού εξοπλισμού, μπαταριών και συσσωρευτών είναι απαραίτητο να επικοινωνήσετε με τους δήμους ή τις δημόσιες αρχές που είναι αρμόδιες για την έκδοση των αδειών.

DNK-Informationer til behandling af affald fra elektriske og elektroniske udstyr der indeholder batterier og akkumulatorer

Dette symbol, der vises på produktet, på batterierne eller på akkumulatorerne, på indpakningen eller i dokumentationen, angiver at selve produkt, når dets levetid er opbrugt, ikke skal opsamles, genvindes eller bortskaffes sammen med normalt husholdningsaffald.

En ukorrekt behandling af affald fra elektriske eller elektroniske udstyr, af batterier og akkumulatorer, risikerer at udlede farlige stoffer indeholdt i produktet. For at forebygge ventuelle skader for miljøet eller sundheden, bedes brugeren om at behandle dette udstyr, og/eller de medfølgende batterier eller akkumulatorerne separat fra andre affaldstyper, og at levere det til det kommunale opsamlingscenter, eller at anmode leverandøren om opsamling, i henhold til forskrifterne, der er angivet i de nationale forordninger til gennemførelse af Direktivet 2012/19/EF.

Den separate opsamling og genvinding af de nedslidte elektriske og elektroniske udstyr, af batterierne og af akkumulatorerne, fremmer bevarelsen af de naturlige ressourcer, og sikrer at dette affald behandles ved at tage hensyn til miljøets og sundhedens varetagelse.

Til yderligere informationer angående opsamling af affald fra elektriske og elektroniske udstyr, af batterier og akkumulatorer, er det nødvendigt at rette henvendelse til Kommunerne eller til de ansvarlige myndigheder til udstedelse af bemyndigelserne.

POL-Informacje dotyczące zarządzania odpadami sprzętu elektrycznego i elektronicznego zawierającego baterie i akumulatory

Niniejszy symbol znajdujący się na produkcie, bateriach, akumulatorach, na ich opakowaniu lub na dokumentacji, wskazuje, że produkt, baterie lub akumulatory po zakończeniu okresu użytkowania nie mogą być zbierane, odzyskiwane lub utylizowane wraz z odpadami komunalnymi.

Niewłaściwe postępowanie ze użytym sprzętem elektrycznym i elektronicznym, bateriami lub akumulatorami może powodować uwolnienie niebezpiecznych substancji zawartych w produktach. Celem uniknięcia jakichkolwiek szkód dla środowiska lub zdrowia, użytkownik proszony jest o odseparowanie niniejszego sprzętu i/lub dołączonych baterii lub akumulatorów od innych rodzajów odpadów i dostarczenia go do miejskiego punktu zbierania odpadów. Możliwe jest zwrócenie się z prośbą do dystrybutora o odebranie odpadów sprzętu elektrycznego i elektronicznego, na warunkach i zgodnie z procedurami ustanowionymi przez przepisy krajowe transponujące dyrektywę 2012/19/UE.

Oddzielna zbiórka i prawidłowe przetwarzanie sprzętu elektrycznego i elektronicznego, baterii i akumulatorów sprzyja ochronie zasobów naturalnych, poszanowaniu środowiska i zapewnieniu ochrony zdrowia.

Aby uzyskać więcej informacji dotyczących zbiórki użytego sprzętu elektrycznego i elektronicznego, baterii i akumulatorów, należy skontaktować się z władzami miejskimi lub organami publicznymi odpowiedzialnymi za wydawanie zezwoleń.

SVN-Informacije o ravnanju z odpadno električno in elektronsko opremo, ki vsebuje baterije in akumulatorje

Ta simbol, ki se nahaja na izdelku, baterijah, akumulatorjih ali na njihovi embalaži ali v dokumentaciji, označuje, da se po izteku življenjske dobe izdelka ter baterij ali akumulatorjev, ki jih izdelek vsebuje, ne sme zbirati, predelati ali odstranjevati skupaj z odpadki iz gospodinjstev.

Neprimerno ravnanje z odpadno električno in elektronsko opremo, baterijami ali akumulatorji lahko povzroči izpust nevarnih snovi, ki jih vsebujejo izdelki. Da bi preprečili morebitne škodljive vplive na okolje ali zdravje, uporabnike pozivamo, da tovrstno opremo in/ali baterije ali akumulatorje, ki jih oprema vsebuje, ločujejo od drugih vrst odpadkov ter jih oddajo občinski službi za zbiranje odpadkov. Od distributerja lahko zahtevate prevzem odpadne električne in elektronske opreme pod pogoji in na načine, skladno s katerimi je bila Direktiva 2012/19/EU prenesena v nacionalno zakonodajo.

Ločevanje in ustrezna obdelava električnih in elektronskih naprav, baterij in akumulatorjev pripomoreta k ohranjanju naravnih virov, spoštovanju okolja ter zagotavljanju varovanja zdravja.

Za dodatne informacije o načinih zbiranja odpadne električne in elektronske opreme, baterij in akumulatorjev se obrnite na občine ali na javne organe, ki so pristojni za izdajanje dovoljenj.



Aico S.p.A.

Headquarter

Via Consorzio Agrario, 3 - 25032
Chiari (BS) - Italy

Research and Development Centre

Viale del commercio 12/a - 37135
Verona (VR) - Italy

T. + 39 030 7402939
info@ravelligroup.it

FB Ravellifuocointelligente
IG ravellistufe

www.ravelligroup.it

Aico S.p.A. aanvaardt geen enkele aansprakelijkheid voor eventuele fouten in deze handleiding en behoudt zich het recht voor om zonder voorafgaande kennisgeving wijzigingen aan te brengen in de kenmerken van de eigen producten.